

Panasonic[®]

Upute za uporabu <Cjeloviti vodič>

Digitalni fotoaparati

Model br. DC-GH5M2

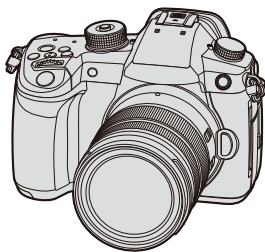

LUMIX

Pažljivo pročitajte ove upute prije korištenja ovog proizvoda.

DVQP2464ZA
F0521MZ0

O Uputama za uporabu

Ovaj dokument, "Upute za uporabu <Cjeloviti vodič>" obuhvaća detaljna objašnjenja svih funkcija i radnji fotoaparata.

❖ Kako koristiti <Cjeloviti vodič> (HTML)

Prikaz na računalu

Primjer: Prikaz na hrvatskom

The screenshot displays the Panasonic DC-GH5M2 operating instructions website. At the top, the Panasonic logo is visible. Below it, the text "Operating Instructions DC-GH5M2" is shown. A search bar is located at the top left, labeled (A). A navigation menu on the left side is labeled (B) and includes sections like "1. Introduction", "2. Getting Started", "3. Basic Operations", "Basic Recording Operations", "Camera Setting Operations", "Monitor/Viewfinder Display Settings", "Quick Menu", and "Control Panel". The "3. Basic Operations" section is expanded to show "Camera Setting Operations". The main content area is titled "Camera Setting Operations" and includes a diagram of the camera with labels (A) through (G) pointing to various controls: (A) Front dial, (B) Rear dial, (C) Control dial, (D) [MENU/SET] button, (E) Cursor buttons, (F) Joystick, and (G) Touch screen. Below the diagram, there is a list of these controls and their functions. At the bottom of the page, there are navigation buttons: a back button, a play button, and a search button, with the search button labeled (E). A legend at the bottom right shows icons for touch screen operations: a gear icon for settings, a play icon for play, and a search icon for search, with the search icon labeled (D).

Prikaz na pametnom telefonu

Primjer: Prikaz na hrvatskom

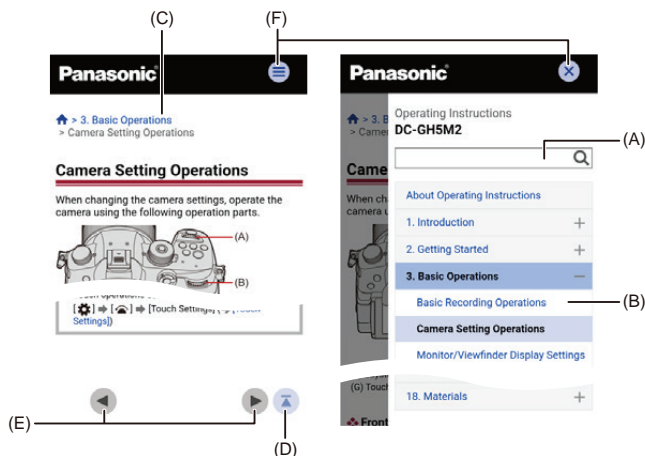

(A) Tražilica

Unesite stavku koju želite tražiti i pritisnite [Q].

Unosom više stavki za pretraživanje odvojenih razmakom, možete pronaći stranice koje uključuju sve stavke za pretraživanje koje ste unijeli.

Nije napravljena razlika između velikih i malih slova ili između jednobajtnih i dvobajtnih znakova.

(B) 'Sadržaj'

Stranice s opisom otvaraju se kad pritisnete naslove.

Koristite [+]/[—] za otvaranje i smanjivanje 'Sadržaja'.

(C) Krušne mrvice

Ukazuju na mjesto na stranici koja je trenutno otvorena.

Pritisnite [↑] za povratak na naslovnu stranicu.

(D) Gumb 'Povratak na vrh'

(E) Gumb 'Prikaži prethodnu stranicu'/ Gumb 'Prikaži sljedeću stranicu'

(F) Gumb 'Prikaži sadržaj'/ Gumb 'Zatvori sadržaj'

Kod prikaza na pametnom telefonu, pritisnite [] za prikaz 'Sadržaja'.

Pritisnite [] za izlaz iz 'Sadržaja'.

❖ Simboli korišteni u ovom dokumentu

Crne ikone prikazuju stanja u kojima se oni mogu koristiti, a sive ikone prikazuju stanja u kojima se oni ne mogu koristiti.

Primjer:

Fotografije/Videozapisi







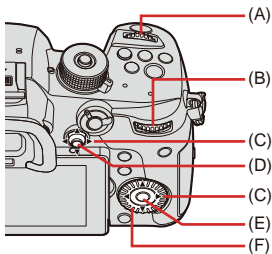

Način snimanja





Simboli za upravljanje



(A)		Prednji kotačić
(B)		(Stražnji kotačić
(C)		Gumb pokazivača gore/ dolje/ lijevo/ desno ili Joystick gore/ dolje/ lijevo/ desno
(D)		Pritisnite središte joysticka
(E)		Gumb [MENU/SET] (IZBORNİK/NAMJESTI)
(F)		Kontrolni kotačić

- Ostali se simboli, kao što su ikone prikazane na zaslonu fotoaparata, isto tako koriste u pojašnjenima.
- Ovaj dokument opisuje procedure za odabir stavki izbornika, kako slijedi:
Primjer: Namjestite [Picture Quality] (Kvalitetu fotografije) u izborniku

 ⇒ [] ⇒ [] ⇒ [Photo] (Foto) ([Image Quality]) (Kvaliteta slike)
[Picture Quality] (Kvaliteta fotografije) ⇒ Odaberite [STD.]

- Slike i ilustracije korištene u ovom dokumentu služe samo za objašnjavanje funkcija.
- Opis u ovom dokumentu temeljen je na izmjenjivom objektivu (H-ES12060).

O Uputama za uporabu 2

1. Uvod 8

Prije uporabe	19
Standardni dodaci	22
Objektivi koji se mogu koristiti	25
Memorijske kartice koje se mogu koristiti	26
Nazivi dijelova	29
Fotoaparata	29
Objektiv	37
Prikazi tražila/ monitora	39

2. Početak rada 41

Postavljanje trake za nošenje na ramenu.....	42
Punjenje baterije	44
Punjenje punjačem	45
Umetanje baterije	48
Umetanje baterije u fotoaparata radi punjenja	50
Uporaba fotoaparata tijekom napajanja električnom energijom (Napajanje električnom energijom/ Punjenje)	54
Obavijesti o punjenju /napajanju električnom energijom.....	56
[Power Save Mode] (Način uštede energije)	58
Umetanje kartica (neobavezno)	60
Formatiranje kartica (Inicijalizacija)	63
Postavljanje objektiva.....	64
Postavljanje štitnika objektiva	67
Prilagođavanje smjera i kuta monitora	70
Namještanje sata (kod prvog uključivanja).....	71
Namještanje sata.....	71

3. Osnovne radnje **75**

Osnovne radnje tijekom snimanja	76
Kako držati fotoaparata	76
Snimanje	78
Odabir načina snimanja	80
Namještanje fotoaparata	81
Postavke prikaza monitora/ tražila	86
Namještanje tražila	86
Prebacivanje između monitora i tražila	87
Prebacivanje informacija prikaza	89
Brzi izbornik	92
Kontrolna ploča	94
Načini upravljanja izbornikom	96
Radnje izbornika	96
[Reset] (Ponovno namještanje)	101
Inteligentni automatski način	102
Snimanje uporabom dodirnih funkcija	109
AF dodirnom/ Dodirni zatvarač	109
AE dodirnom	112

4. Snimanje slika **114**

[Aspect Ratio] (Omjer stranica)	115
[Picture Size] (Veličina fotografije)	116
[Picture Quality] (Kvaliteta fotografije)	117
[Double Card Slot Function] (Funkcija dvostrukog utora za karticu)	119
[Folder / File Settings] (Postavke mape/ datoteke)	121
[File Number Reset] (Ponovno namještanje broja datoteke)	124

5. Fokusiranje/ Zumiranje 125

Odabir načina fokusiranja.....	126
Uporaba AF	128
[AF Custom Setting(Photo)] (Postavka prilagođenog AF (Foto)) ..	133
Odabir načina AF.....	136
[Human Detect AF] (AF prepoznavanjem ljudi)/ [Human/Animal Detect AF] (AF prepoznavanjem ljudi/ životinja)	139
[Tracking] (Praćenje)	144
[225-Area] (225-područja)	146
[Zone (Vert./ Horz.)] (Zona (Okomita/ vodoravna))/[Zone (Square)]/ [Zone (Oval)] (Zona (Četvrtasta))/ (Zona (Ovalna))	147
[1-Area+]/[1-Area] (1-područje +/ 1- područje).....	150
[Pinpoint] (Točno određena točka).....	153
[Custom1] (Prilagođeno 1) do [Custom3] (Prilagođeno 3)	156
AF pomicanjem područja.....	159
Pomicanje područja AF dodirom.....	162
Pomicanje područja AF pomoću ploče osjetljive na dodir	164
[Focus Switching for Vert / Hor]	
(Prebacivanje fokusa za okomito vodoravno).....	167
Snimanje uporabom RF	168
Snimanje sa zumiranjem	175
Proširena Tele konverzija.....	177
[Power Zoom Lens] (Objektiv s power zumom).....	181

6. Način rada/ zatvarač/ stabilizator slike 182

Odabir načina rada.....	183
Snimanje niza fotografija	185
Snimanje 6K/4K Foto	191
Odabir fotografija iz 6K/4K datoteke u nizu	198
Korigiranje fotografija nakon snimanja (Poboljšavanje nakon snimanja).....	201

Odabir fotografija	203
Snimanje s naknadnim fokusiranjem.....	208
Odabir točke fokusa za fotografiju koja se pohranjuje	212
Slaganje fokusa	214
Snimanje snimke prolaska vremena	217
Snimanje uz animaciju zaustavljanja kretanja	222
Snimka prolaska vremena/ Videozapisi animacije zaustavljanja kretanja	226
Snimanje uz uporabu tajmera	228
Prošireno snimanje	232
[Silent Mode] (Tihi način).....	240
[Shutter Type] (Vrsta zatvarača).....	241
Stabilizator slike	244
Postavke stabilizatora slike	247

7. Mjerenje/ Ekspozicija/ ISO osjetljivost **252**

[Metering Mode] (Način mjerenja)	253
Programirani način AE.....	254
Način AE s prioritetom otvora blende	258
Način AE s prioritetom zatvarača	261
Način ručne ekspozicije.....	264
Način pregleda	268
Kompenzacija ekspozicije	270
Zaključavanje fokusa i ekspozicije (AF/AE Lock) (Zaključavanje AF/ AE).....	272
ISO osjetljivost	274

8. Balans bijele boje/ Kvaliteta slike **278**

Balans bijele boje (WB)	279
-------------------------------	-----

Prilagođavanje balansa bijele boje	284
[Photo Style] (Stil fotografije)	286
[Filter Settings] (Postavke filtra)	294
[Simultaneous Record w/o Filter] (Istovremeno snimanje s/bez filtra)	303

9. Bljeskalica 304

Uporaba vanjske bljeskalice (neobavezna)	305
Uklanjanje poklopca priključka za nastavke	306
Namještanje bljeskalice	309
[Flash Mode] (Način bljeskalice)	310
[Firing Mode] (Način okidanja)/ [Manual Flash Adjust.] (Ručno prilag. bljeskalice)	312
[Flash Adjust.] (Prilag. bljeskalice)	314
[Flash Synchro] (Sinkronizacija bljeskalice)	316
[Auto Exposure Comp.] (Kompenzacija automatske ekspozicije) ..	317
Snimanje uz uporabu bežične bljeskalice	318

10. Snimanje videozapisa 325

Snimanje videozapisa	326
Snimanje videozapisa	326
Način kreativnog videozapisa	331
Namještanje ekspozicije za snimanje videozapisa	332
Odvajanje postavki za snimanje videozapisa i fotografija	335
Postavke snimanja videozapisa	336
[System Frequency] (Frekvencija sustava)	337
[Rec. File Format] (Format datoteke snimanja)	338
[Rec Quality] (Kvaliteta snimanja)	339
[Image Area of Video] (Područje slike videozapisa)	349
Vremenska šifra	351
Namještanje vremenske šifre	351

Uporaba AF (Videozapis)	354
[Continuous AF] (Neprekidno AF)	355
[AF Custom Setting(Video)] (Prilagođene postavke AF (Videozapis))	356
Svjetlina i bojenje videozapisa	357
[Luminance Level] (Razina osvjetljenja)	358
[Master Pedestal Level] (Razina glavnog podnožja).....	359
Snimanje uz kontrolu prevelike ekspozicije (Knee)	361
[ISO Sensitivity (video)] (ISO osjetljivost (videozapis)).....	363
Postavke zvuka	365
[Sound Rec Level Disp.] (Prik. razine snimanja zvuka)	365
[Mute Sound Input] (Uputa za isključenje zvuka).....	366
[Sound Rec Gain Level] (Razina dodavanja snimanja zvuka)	366
[Sound Rec Level Adj.] (Prilag.razine snimanja zvuka)	367
[Sound Rec Level Limiter] (Graničnik razine snimanja zvuka).....	367
[Wind Noise Canceller] (Poništavač buke vjetra).....	368
[Lens Noise Cut] (Poništavanje buke objektiva)	369
Osnovne pomoćne funkcije	370
[SS/Gain Operation] (Radnje SS/Dodavanje).....	371
[WFM/Vector Scope] (WFM/ Vektorski opseg)	372
[Luminance Spot Meter] (Mjerač osvjetljenja točke)	376
[Zebra Pattern] (Uzorak zebre).....	378
[Frame Marker] (Oznaka kadra)	380
Stupci boje/ Zvuk provjere	381
[Variable Frame Rate] (Promjenjivi broj kadrova)	383
[Focus Transition] (Tranzicija fokusa).....	387
[Live Cropping] (Obrezivanje uživo)	391
Log snimanje	397
[V-Log L] Postavke	397
[V-LogL View Assist] (Pomoć kod V-LogL pogleda)	399
HLG Videozapisi.....	401
[Hybrid Log Gamma] postavke	402

[HLG View Assist] (Pomoć kod HLG pogleda).....	405
Anamorfno snimanje	406
6K/4K Anamorfni (4:3) videozapis	407
[Anamorphic Desqueeze Display] (Prikaz anamornog otpuštanja)	08
[Synchro Scan] (Sinkronizirano skeniranje)	411
[Loop Recording (video)] (Snimanje u petlji (videozapis))	413
[Segmented File Recording] (Snimanje podijeljene datoteke).....	415
Popis kvaliteta snimanja koje omogućavaju snimanje specijalnih videozapisa	417

11. Povezivanje s vanjskim uređajima (Videozapis) 422

HDMI uređaji (HDMI izlaz).....	423
Postavljanje držača kabela	425
Slanje slika putem HDMI	428
Kvaliteta slike HDMI izlaza (Razlučivost/ Brzina kadrova)	430
Postavke za silazno pretvaranje	430
Postavke HDMI izlaza	433
Slanje prikaza informacija o fotoaparatu putem HDMI.....	433
Slanje kontrolnih informacija na vanjski snimač.....	434
Slanje silazno pretvorenog zvuka na HDMI uređaj	435
Slanje zvuka putem HDMI	435
Slanje uvećanog prikaza pomoći pri RF putem HDMI	436
Vanjski mikrofoni (neobavezni).....	437
Prilagodnik XLR mikrofona (neobavezan).....	440
Slušalice.....	442

12. Reprodukcija i uređivanje snimki 444

Reprodukcija fotografija	445
--------------------------------	-----

Reprodukcija videozapisa	447
Izdvajanje fotografije.....	450
Prebacivanje na način prikaza	451
Uvećani prikaz	451
Zaslon umanjenih prikaza.....	453
Kalendarska reprodukcija	455
Grupne slike	457
Brisanje slika	459
[RAW Processing] (RAW obrada).....	461
[Video Divide] (Podjela videozapisa).....	468

13. Prilagođavanje fotoaparata 470

Fn gumbi	472
Početne postavke Fn gumba	473
Registriranje funkcija na Fn gumbe	475
Uporaba Fn gumba.....	486
[Dial Operation Switch] (Prebacivanje radnji kotačića).....	488
Registriranje funkcija na kotačiće	488
Privremena promjena radnji kotačića	490
Prilagođavanje brzog izbornika	491
Registriranje u Brzi izbornik.....	491
Prilagođeni način.....	499
Registriranje u prilagođeni način	499
Uporaba prilagođenog načina	502
Postavke pozivanja.....	503
Moj izbornik	504
Registracija u moj izbornik.....	504
Uređivanje Mog izbornika	505
[Save/Restore Camera Setting] (Pohranjivanje/vraćanje postavki fotoaparata)	506

14. Vodič kroz izbornike**508**

Popis izbornika	509
Izbornik [Photo] (Foto).....	519
Izbornik [Photo] (Foto) ([Image Quality]) (Kvaliteta slike)	519
Izbornik [Photo] (Foto) ([Focus]) (Fokusiranje)	524
Izbornik [Photo] (Foto) ([Flash]) (Bljeskalica).....	526
Izbornik [Photo] (Foto) ([Others (Photo)]) (Ostalo (Foto)).....	529
Izbornik [Video] (Videozapis).....	535
Izbornik [Video] (Videozapis) ([Image Quality]) (Kvaliteta slike).....	535
Izbornik [Video] (Videozapis) ([Image Format]) (Format slike).....	539
Izbornik [Video] (Videozapis) ([Focus]) (Fokusiranje)	541
Izbornik [Video] (Videozapis) ([Audio]) (Zvuk)	543
Izbornik [Video] (Videozapis) ([Others (Video)]) (Ostalo (Videozapis)).....	546
Izbornik [Custom] (Prilagođeno).....	549
Izbornik [Custom] (Prilagođeno) ([Image Quality]) (Kvaliteta slike)	550
Izbornik [Custom] (Prilagođeno) ([Focus/Shutter]) (Fokusiranje/ Zatvarač).....	554
Izbornik [Custom] (Prilagođeno) ([Operation]) (Radnje)	560
Izbornik [Custom] (Prilagođeno) ([Monitor / Display (Photo)]) (Monitor/ Prikaz (Foto)).....	565
Izbornik [Custom] (Prilagođeno) ([Monitor / Display (Video)]) (Monitor/ Prikaz (Videozapis))	576
Izbornik [Custom] (Prilagođeno) ([IN/OUT]) (ULAZ/ IZLAZ)	580
Izbornik [Custom] (Prilagođeno) ([Lens / Others]) (Objektivi/ Ostalo).....	581
Izbornik [Setup] (Postavke)	584
Izbornik [Setup] (Postavke) ([Card/File]) (Kartica/ Datoteka).....	584
Izbornik [Setup] (Postavke) ([Monitor / Display]) (Monitor/ Prikaz)	586
Izbornik [Setup] (Postavke) ([IN/OUT]) (ULAZ/ IZLAZ).....	589
Izbornik [Setup] (Postavke) ([Setting]) (Namještanje).....	593

Izbornik [Setup] (Postavke) ([Others]) (Ostalo).....	595
Izbornik [Playback] (Reprodukcija).....	598
Kako odabrati sliku(e) u izborniku [Playback] (Reprodukcija).....	598
Izbornik [Playback] (Reprodukcija) ([Playback Mode]) (Način reprodukcije)	600
Izbornik [Playback] (Reprodukcija) ([Process Image]) (Obrada slike)	603
Izbornik [Playback] (Reprodukcija) ([Add/Delete Info.]) (Dodavanje/ Brisanje informacija).....	605
Izbornik [Playback] (Reprodukcija) ([Edit Image]) (Uređivanje slike).....	606
Izbornik [Playback] (Reprodukcija) ([Others]) (Ostalo)	609
Unos znakova	610

15. Wi-Fi/Bluetooth

611

Povezivanje s pametnim telefonom.....	613
Tijek povezivanja pametnog telefona	613
Instaliranje "LUMIX Sync"	615
Povezivanje s pametnim telefonom (Bluetooth povezivanje).....	616
Povezivanje s pametnim telefonom ([Wi-Fi povezivanje])	623
Upravljanje fotoaparatom pomoću pametnog telefona.....	630
[Remote shooting] (Udaljeno okidanje).....	632
[Shutter Remote Control] (Daljinsko upravljanje zatvaračem)	635
[Import images] (Uvoz slika)	638
[Auto Transfer] (Automatski prijenos)	640
[Location Logging] (Bilježenje lokacije).....	643
[Remote Wakeup] (Udaljeno aktiviranje)	645
[Auto Clock Set] (Automatsko namještanje sata).....	646
[Camera settings copy] (Kopiranje postavki fotoaparata)	647
Slanje slika s fotoaparata	648
[Smartphone] (Pametni telefon).....	652
[PC] (Računalo).....	656
[Printer] (Pisač).....	660

Wi-Fi veze	662
[Via Network] (Putem mreže).....	663
[Direct] (Izravno).....	667
Povezivanje s Wi-Fi uporabom ranije pohranjenih postavki	669
Slanje postavki i odabir slika	672
Postavke slanja slika	672
Odabir slika.....	674
Izbornik [Wi-Fi Setup] (Wi-Fi postavke).....	675

16. Funkcija prijenosa **677**

Prijenos putem upravljanja pametnim telefonom.....	678
Prijenos putem upravljanja fotoaparatom.....	680
Postavke prijenosa.....	683
Napomene za korištenje funkcije prijenosa	687

17. Povezivanje s drugim uređajima **689**

Gledanje na TV prijarniku	691
Uvoz slika u računalo	695
Instaliranje softvera	697
Pohranjivanje u snimaču	699
Snimanje pomoću internetske veze	700
Instaliranje softvera	701
Upravljanje fotoaparatom s računala.....	702
Ispis.....	703

18. Materijali **707**

Sustav dodatka digitalnog fotoaparata	708
Uporaba neobaveznih dodatka	710
Držač baterije (neobavezno)	710

Daljinski upravljač zatvarača (neobavezno)	712
Tronožac (neobavezno).....	713
Prilagodnik punjenja (neobavezno)/Ispravljač istosmjerne struje (neobavezno)	714
Prikazi monitora/ tražila	715
Zaslon snimanja	715
Zaslon reprodukcije	729
Prikazi poruka	734
Rješavanje problema	737
Napajanje, Baterija	737
Snimanje	738
Videozapis	743
Reprodukcija	744
Monitor/Tražilo.....	745
Bljeskalica	745
Wi-Fi funkcija	746
TV, računalo, pisač	749
Ostalo	750
Mjere opreza tijekom uporabe	751
Broj fotografija koje je moguće snimiti i dostupno vrijeme snimanja pomoću baterije	763
Broj fotografija koje je moguće snimiti i vrijeme snimanja videozapisa pomoću kartica	767
Popis početnik postavki/ Prilagođeno pohranjivanje/ Postavke dostupne za kopiranje	772
Popis funkcija koje je moguće namjestiti u svakom načinu snimanja	791
Specifikacije	798
Zaštitni znakovi i dozvole	810

1. Uvod

- Prije uporabe: 19
- Standardni dodaci: 22
- Objektivni koji se mogu koristiti: 25
- Memorijske kartice koje se mogu koristiti: 26
- Nazivi dijelova: 29

Prije uporabe

❖ Softver Vašeg fotoaparata/ objektiv

Ažuriranja softvera mogu biti osigurana kako bi se poboljšale mogućnosti fotoaparata ili radi poboljšanja funkcionalnosti.

Provjerite je li softver fotoaparata/ objektiv koje ste kupili najnovija verzija.

Preporučujemo korištenje najnovije verzije softvera.

- Za provjeru verzije softvera fotoaparata/ objektiv, postavite objektiv na fotoaparat i odaberite [Firmware Version] (Verzija softvera) u izborniku [Setup] (Postavke) ([Others]) (Ostalo). Softver možete ažurirati i u [Firmware Version] (Verziji softvera).
- Za najnovije informacije o softveru ili za preuzimanje/ ažuriranje softvera, posjetite sljedeću stranicu podrške:

<https://panasonic.jp/support/global/cs/dsc/>

(samo na engleskom jeziku)

❖ Rukovanje fotoaparatom

Kod uporabe fotoaparata, pazite da ga ne ispustite, udarite i nemojte primjenjivati nepotrebnu silu.

Isto može uzrokovati kvar ili oštećenje fotoaparata ili objektiv.

Ako na monitor dođu pijesak, prašina ili tekućina, obrišite ih suhom, mekom krpom.

– Radnje dodirom možda se neće točno prepoznati.

Kod uporabe na niskim temperaturama (-10 °C do 0 °C (14 °F do 32 °F))

– Prije uporabe, postavite Panasonic objektiv s najmanjom preporučenom temperaturom od -10 °C (14 °F).

Ne stavljajte ruku u tijelo fotoaparata.

Isto može uzrokovati neispravnost ili oštećenje, jer je senzor precizan uređaj.

Ako protresete fotoaparat tijekom isključivanja, senzor može raditi ili možete čuti zveckanje. Ovo uzrokuje mehanizam stabilizatora slike u tijelu. Ovo nije kvar.

❖ **Otporan na zalijevanje**

Otporan na zalijevanje je pojam koji se koristi za opisivanje dodatne razine zaštite koju ovaj aparat nudi tijekom izloženosti minimalnoj količini vlage, vode ili prašine.

Otpornost na zalijevanje ne jamči da neće doći do oštećenja ako se ovaj fotoaparat izloži izravnom kontaktu s vodom.

Kako biste smanjili mogućnost oštećenja, poduzmite sljedeće mjere opreza:

- Otpornost na zalijevanje radi povezano s objektivima koji su posebno dizajnirani kako bi podržavali ovu značajku.
- Do kraja zatvorite vratašca, poklopce utičnica, poklopce kontaktnih točaka itd.
- Kad je uklonjen objektiv ili poklopac ili su otvorena vratašca, nemojte dozvoliti da uđu pijesak, prašina i vlaga.
- Ako u fotoaparat uđe tekućina, obrišite je suhom, mekom krpom.

❖ **Kondenzacija (Kad su zamagljeni objektiv, tražilo ili monitor)**

- Do kondenzacije dolazi kad postoje razlike u temperaturi ili vlažnosti. Pazite na to, jer ona može dovesti do prljanja, plijesni i kvara objektiva, tražila i monitora.
- Ako dođe do kondenzacije, isključite fotoaparat i ostavite ga približno 2 sata. Zamagljenje će se prirodno izgubiti kad se temperatura fotoaparata približi temperaturi okoline.

❖ **Obavezno ranije napravite probno snimanje**

Napravite probno snimanje prije važnog događaja (vjenčanje itd.) kako biste provjerili može li se snimanje normalno provesti.

❖ **Nema naknade u vezi snimanja**

Imajte na umu da se, u slučaju da se snimanje ne može provesti radi problema s fotoaparatom ili karticom, ne mogu osigurati naknade.

❖ Pazite na autorska prava

U skladu sa zakonom o autorskim pravima, bez dozvole vlasnika autorskih prava, ne smijete koristiti slike i zvuk koje ste snimili u bilo koju drugu svrhu, osim vlastitog užitka. Pripazite, jer postoje slučajevi kad se ograničenja primjenjuju na snimanje, čak i ako je ono namijenjeno osobnom užitku.

❖ Pročitajte i “[Mjere opreza tijekom uporabe](#)” (→ [Mjere opreza tijekom uporabe: 751](#))

Standardni dodaci

Prije uporabe fotoaparata, provjerite jesu li dostavljeni svi dodaci.

- Dodaci i njihov oblik razlikovat će se, ovisno o zemlji ili području u kojima je kupljen fotoaparat.

Za pojedinosti o dodacima, pogledajte “Upute za uporabu <Vodič za brzi početak>” (priložen).

- **Tijelo digitalnog fotoaparata**
(U ovom se dokumentu naziva **fotoaparat**.)
- **Pakiranje baterija**
(U ovom se dokumentu naziva **pakiranje baterija** ili **baterija**.)
– Napunite bateriju prije uporabe.
- **Punjač baterije**
(U ovom se dokumentu naziva **punjač baterije** ili **punjač**.)
- **Prilagodnik punjenja**
– Koristi se za punjenje i napajanje električnom energijom.
- **USB kabel za povezivanje**
- **Držak kabela**
- **Traka za nošenje na ramenu**
- **Poklopac tijela**^{*1}
- **Okular**^{*1}
- **Poklopac priključka za nastavke**^{*1}
- **Poklopac konektora držača baterije**^{*1}
- **Poklopac utičnice za sinkronizaciju bljeskalice**^{*1}

*1 Ovo je u vrijeme kupnje postavljeno na fotoaparat.

Stavke dostavljene uz DC-GH5M2L (Komplet objektiv)

- **Izmjenjivi objektiv*2:**
H-ES12060 “LEICA DG VARIO-ELMARIT 12–60mm/F2.8–4.0 ASPH./POWER O.I.S.”
 - Ovaj je objektiv otporan na prašinu i vodootporan.
 - Preporučena temperatura rada je od -10 °C do 40 °C (14 °F do 104 °F).
- **Štitnik objektiv**
- **Poklopac objektiv***3
- **Stražnji poklopac objektiv***3

Stavke dostavljene uz DC-GH5M2M (Komplet objektiv)

- **Izmjenjivi objektiv *2:**
H-FS12060 “LUMIX G VARIO 12–60mm/F3.5–5.6 ASPH./POWER O.I.S.”
 - Ovaj je objektiv otporan na prašinu i zalijevanje.
 - Preporučena temperatura rada je od 0 °C do 40 °C (32 °F do 104 °F).
- **Štitnik objektiv**
- **Poklopac objektiv***3
- **Stražnji poklopac objektiv** *3

*2 U ovim uputama za uporabu, ovo se naziva **objektiv**.

*3 Ovo je u vrijeme kupnje postavljeno na objektiv.

-
- **Memorijska kartica nije obavezna.**
 - Ako izgubite priložene dodatke, obratite se prodavaču tvrtke Panasonic. (Dodatke možete kupiti odvojeno.)
 - Pravilno odložite sve dijelove pakiranja.
 - Male dijelove držite na sigurnom mjestu, van dosega djece.

Objektivi koji se mogu koristiti

Ovaj uređaj koristi namjenske objektivne, kompatibilne sa specifikacijom za postavljanje objektivna Micro Four Thirds™ System (Micro Four Thirds postolje).



MICRO



MICRO
FOURTHIRDS

Možete koristiti i Leica M Mount izmjenjive objektivne, ako postavite M prilagodnik za postavljanje (DMW-MA2M: neobavezan).

❖ O objektivu i funkcijama

Ovisno o objektivu koji se koristi, određene funkcije, kao što je automatsko fokusiranje, stabiliziranje slike i funkcije zumiranja, mogu biti onemogućene ili mogu drugačije raditi.

- Pogledajte kataloge/ mrežne stranice za najnovije informacije koje se odnose na podržane objektivne.

<https://panasonic.jp/support/global/cs/dsc/>

(samo na engleskom jeziku)

- Fokalna duljina zabilježena za Micro Four Thirds objektiv je jednaka dvostruko kad se pretvori u 35 mm filmsku kameru. (Bit će jednaka objektivu od 100 mm kad se koristi objektiv od 50 mm.)

Memorijske kartice koje je moguće koristiti

Uz ovaj fotoaparat možete koristiti sljedeće memorijske kartice.

(Od svibnja 2021.)

SD memorijska kartica/SDHC memorijska kartica/SDXC memorijska kartica (maksimalno 256 GB)





- SD memorijska kartica, SDHC memorijska kartica i SDXC memorijska kartica u ovom se dokumentu nazivaju generičkim nazivom **kartica**.
- Ovaj fotoaparat podržava kartice usklađene s UHS razredom brzine 3 UHS-I/UHS-II standarda i Video razredom brzine 90 UHS-II standarda.



-
- Za najnovije informacije o memorijskim karticama s potvrđenim radom, provjerite sljedeću stranicu podrške:
<https://panasonic.jp/support/global/cs/dsc/>
(samo na engleskom jeziku)

- Kod korištenja sljedećih funkcija, koristite kartice koje imaju odgovarajući SD razred brzine, UHS razred brzine i Video razred brzine.
 - Razredi brzine su standardi koji jamče najmanju brzinu potrebnu za neprekidno upisivanje.

[Video Record] (Snimanje videozapisa)

Brzina bita kvalitete snimanja	Razred brzine	Primjer indikatora
72 Mbps ili manje	Razred 10	CLASS  
	UHS razred brzine 1 ili viši	
	Video razred brzine 10 ili viši	V10
100 Mbps do 200 Mbps	UHS razred brzine 3	
	Video razred brzine 30 ili viši	V30
400 Mbps	Video razred brzine 60 ili viši	V60 V90

[6K/4K PHOTO]/[Post-Focus] (6K/4K FOTO/ Naknadno fokusiranje)

Razred brzine	Primjer indikatora
UHS razred brzine 3	
Video razred brzine 30 ili viši	V30

- Možete spriječiti pisanje i brisanje podataka postavljanjem prekidača za zaštitu pisanja (A) na kartici u položaj "LOCK" (ZAKLJUČANO).
- Podaci pohranjeni na kartici mogu se oštetiti radi elektromagnetskih valova, statičkog elektriciteta ili kvara fotoaparata ili kartice. Preporučujemo sigurnosno pohranjivanje važnih podataka.
- Držite memorijsku karticu van doseg djece kako biste spriječili da je progutaju.

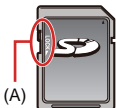

Nazivi dijelova

- Fotoaparat: 29
- Objektiv: 37
- Prikazi tražila/ monitora: 39

Fotoaparat

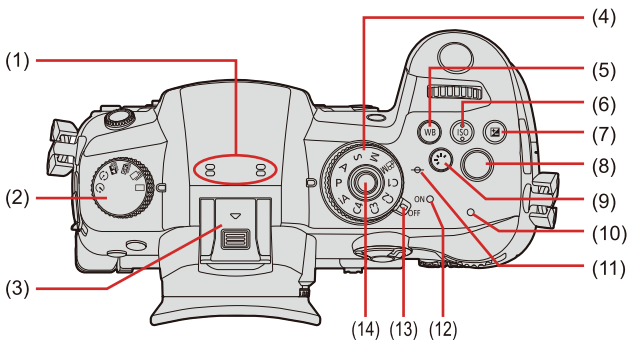

- (1) Stereo mikrofona (→[Sound Rec Level Adj.] (Prilagođavanje razine snimanja zvuka: 367)
 - Ne blokirajte mikrofona prstom. Zvuk će biti teško snimiti.
- (2) Kotačić načina rada (→Odabir načina rada: 183)
- (3) Priključak za nastavke (poklopac priključka za nastavke) (→Uklanjanje poklopca za nastavke: 306)
 - Držite poklopac priključka za nastavke van dosega djece kako biste spriječili da ga progutaju.
- (4) Kotačić načina (→Odabir načina snimanja: 80)
- (5) Gumb [WB] (Balans bijele boje) (→Balans bijele boje (WB): 279)
- (6) Gumb [ISO] (ISO osjetljivost) (→ISO osjetljivost: 274)
- (7) Gumb [] (Kompenzacija ekspozicije) (→Kompenzacija ekspozicije: 270)
- (8) Gumb snimanja videozapisa (→Snimanje videozapisa: 326)
- (9) Gumb [] (Stil fotografije) (→[Photo Style] (Stil fotografije): 286)
- (10) Svjetlo punjenja (→Indikatori svjetla punjenja: 51)/ Lampica povezanosti s MREŽOM (→Lampica povezanosti s MREŽOM: 612)
- (11) [] (Referentna točka udaljenosti snimanja) (→Radnje na zaslonu pomoći pri ručnom fokusiranju: 173)
- (12) Indikator statusa (→Namještanje sata (Kod prvog uključivanja): 71)
- (13) Prekidač za uključivanje/ isključivanje fotoaparata (→Namještanje sata (Kod prvog uključivanja): 71)
- (14) Gumb zaključavanja kotačića načina (→Odabir načina snimanja: 80)

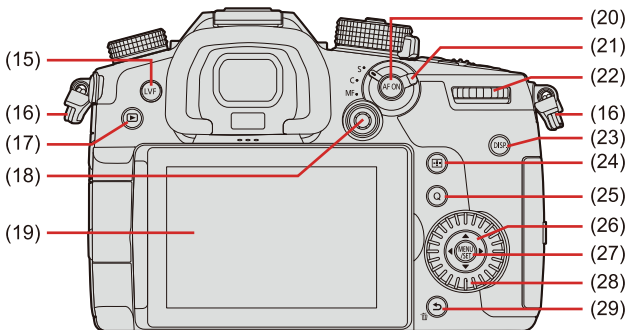

(15) Gumb [LVF] (→Prebacivanje između monitora i tražila: 87)

(16) Omča trake za nošenje na ramenu (→Postavljanje trake za nošenje na ramenu: 42)

(17) Gumb [▶] (Reprodukcija) (→Reprodukcija fotografija: 445)

(18) Joystick (→Joystick: 84)

Fn gumbi (→Fn gumbi: 472)

Središte: Fn8, ▲: Fn9, ►: Fn10, ▼: Fn11, ◀: Fn12

(19) Monitor (→Prikazi tražila/ monitora: 39, Prikazi monitora/ tražila: 715)

Zaslon koji reagira na dodir (→Zaslon koji reagira na dodir: 85)

(20) Gumb [AF ON] (UKLJUČENO AF) (→Gumb [AF ON] (UKLJUČENO AF: 130)

(21) Ručica načina fokusiranja (→Odabir načina fokusiranja: 126)

(22) Stražnji kotačić (→Prednji kotačić/ Stražnji kotačić: 82)

(23) Gumb [DISP.] (PRIK.) (→Prebacivanje informacija prikaza: 89)



(24) Gumb [■] (načina AF) (→Korištenje AF: 128)

(25) Gumb [Q] (Brzi izbornik) (→Brzi izbornik: 92)

(26) Gumbi pokazivača (→Gumbi pokazivača: 83)

Fn gumbi (→Fn gumbi: 472)

▲: Fn13, ►: Fn14, ▼: Fn15, ◀: Fn16

- (27) gumb [MENU/SET] (IZBORNIK/ NAMJESTI) (→ [Gumb \[MENU/SET\] \(IZBORNIK/ NAMJESTI\): 83](#), [Načini upravljanja izbornicima: 96](#))
- (28) Kontrolni kotačić (→ [Kontrolni kotačić: 82](#))
- (29) Gumb [] (Otkazi)/
Gumb [] (Obriši) (→ [Brisanje slika: 459](#))/
Fn gumb (Fn1) (→ [Fn gumbi: 472](#))

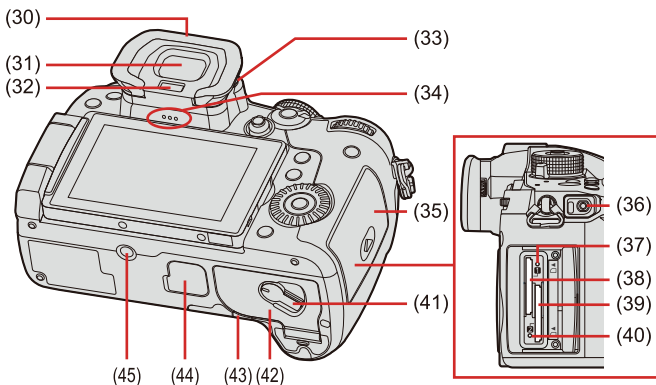

(30) Okular (→ Čišćenje tražila: 754)

- Držite okular van dosega djece kako biste spriječili da ga progutaju.

(31) Tražilo (→ Prikazi tražila/ monitora: 39, Prebacivanje između monitora i tražila: 87, Prikazi monitora/ tražila: 715)

(32) Senzor oka (→ Prebacivanje između monitora i tražila: 87)

(33) Kotačić za prilagodbu dioptrije (→ Prilagođavanje dioptera tražila: 86)

(34) Zvučnik (→ [Beep] (Zvučni signal): 589)

(35) Vratašca kartice (→ Umetanje kartica (neobavezne): 60)

(36) Utičnica [REMOTE] (DALJINSKI)

(→ Daljinsko upravljanje zatvaračem (neobavezno): 712)

(37) Svjetlo pristupa kartici 1 (→ Indikator pristupa kartici: 61)

(38) Utor za karticu 1 (→ Umetanje kartica (neobavezno): 60)

(39) Utor za karticu 2 (→ Umetanje kartica (neobavezno): 60)

(40) Svjetlo pristupa kartici 2 (→ Indikator pristupa kartici: 61)

(41) Ručica za otpuštanje vratašca baterije (→ Umetanje baterije: 48)

(42) Vratašca baterije (→ Umetanje baterije: 48)

- (43) Poklopac ispravljača istosmjerne struje (→ [Prilagodnik punjenja \(neobavezan\)/ Ispravljač istosmjerne struje \(neobavezan\): 714](#))
- Kad koristite prilagodnik punjenja, morate koristiti Panasonic ispravljač istosmjerne struje (DMW-DCC17: neobavezan) i prilagodnik punjenja (DMW-AC10: neobavezan).
 - Uvijek koristite originalni Panasonic prilagodnik punjenja (DMW-AC10: neobavezan).
 - Kad koristite prilagodnik punjenja (neobavezan), koristite kabel prilagodnika punjenja dostavljen uz prilagodnik punjenja (neobavezan).
- (44) Konektor držača baterije (poklopac konektora držača baterije) (→ [Držač baterije \(neobavezan\): 710](#))
- Držite poklopac konektora držača baterije van dosega djece kako biste spriječili da ga progutaju.
- (45) Postavljanje tronošca (→ [Tronožac: 761](#))
- Ako pokušate pričvrstiti tronožac vijkom duljine 5,5 mm (0,22 inča) ili više, možda ga nećete moći sigurno pričvrstiti na mjesto ili on može oštetiti fotoaparat.

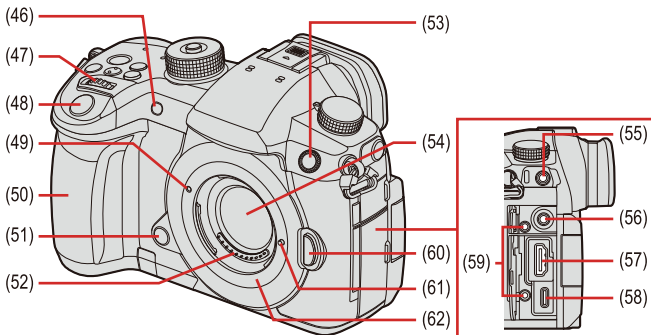

(46) Svjetlo tajmera (→[Snimanje uz uporabu tajmera: 228](#)/

Lampica za pomoć kod AF (→[\[AF Assist Light\] \(Lampica za pomoć kod AF\): 524](#))

(47) Prednji kotačić (→[Prednji kotačić/Stražnji kotačić: 82](#))

(48) Gumb zatvarača (→[Snimanje: 78](#))

(49) Oznaka za postavljanje objektiva (→[Postavljanje objektiva: 64](#))

(50) Držać

(51) Gumb pregleda (→[Način pregleda: 268](#)/

Fn gumb (Fn2) (→[Fn gumbi: 472](#))

(52) Kontaktne točke

(53) Utičnica za sinkronizaciju bljeskalice (poklopac utičnice za sinkronizaciju bljeskalice) (→[Uključivanje kabela za sinkronizaciju u utičnicu za sinkronizaciju bljeskalice: 307](#))

- Koristite vanjsku bljeskalicu sa sinkronizacijskim naponom od 400 V ili manje.
- Držite poklopac utičnice za sinkronizaciju bljeskalice van dosega djece kako biste spriječili da ga progutaju.

(54) Senzor

(55) Utičnica [MIC] (Mikrofona) (→[Vanjski mikrofoni \(neobavezno\): 437](#))

(56) Utičnica za slušalice (→[Slušalice: 442](#))

- Prevelik tlak zvuka iz slušalica može uzrokovati gubitak sluha.

(57) Utičnica [HDMI] (→[HDMI uređaji \(HDMI izlaz\): 423](#), [Utičnica \[HDMI\]: 689](#))

(58) USB utor (→[Umetanje baterije u fotoaparati radi punjenja: 50](#), [USB utor: 690](#))

(59) Postavljanje držača kabela (→[Postavljanje držača kabela: 425](#))

(60) Gumb za otpuštanje objektiva (→[Uklanjanje objektiva: 66](#))

(61) Igla za zaključavanje objektiva

(62) Podnožje

Objektiv

H-ES12060

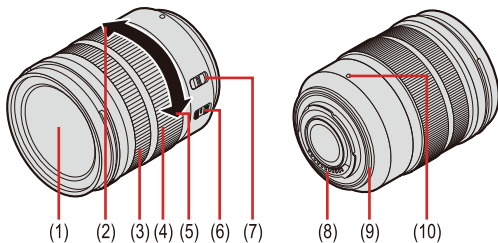

H-FS12060

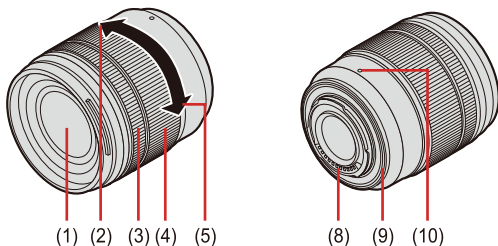

- (1) Površina objektiva
- (2) Tele
- (3) Prsten za fokusiranje (→ [Prilagodite fokus.: 170](#))
- (4) Prsten za zumiranje (→ [Snimanje sa zumiranjem: 175](#))
- (5) Široko
- (6) O.I.S. prekidač
- (7) Prekidač [AF/MF]

- Kad su [AF/MF] prekidač objektiva ili postavka fotoaparata postavljeni na [MF], omogućeno je Ručno fokusiranje (MF).

(8) Kontaktna točka

(9) Gumba za postavljanje objektiva

(10) Oznaka za namještanje objektiva (→ [Postavljanje objektiva: 64](#))

Prikazi tražila/ objektiv

U vrijeme kupnje, tražilo/objektiv prikazuju sljedeće ikone.

- Za informacije o ikonama koje nisu ovdje opisane, (→ [Prikazi monitora/ tražila: 715](#))

Tražilo

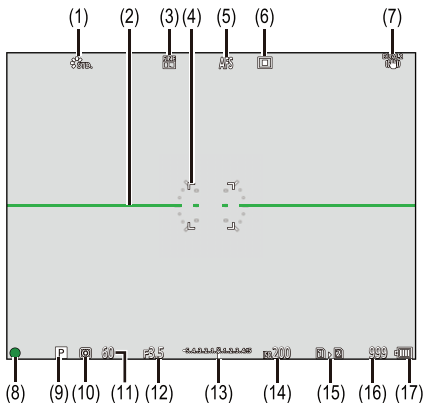

Monitor

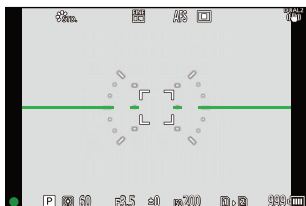

- (1) Stil fotografije
- (2) Mjerač razine
- (3) Kvaliteta fotografije/Veličina fotografije
- (4) Područje AF
- (5) Način fokusiranja
- (6) Način AF
- (7) Stabilizator slike
- (8) Fokusiranje (zeleno)/ Snimanje (crveno)
- (9) Način snimanja
- (10) Način mjerenja
- (11) Brzina zatvarača
- (12) Vrijednost otvora blende
- (13) Vrijednost kompenzacije ekspozicije/ Pomoć pri ručnoj ekspoziciji
- (14) ISO osjetljivost
- (15) Funkcija utora za karticu/Dvostrukog utora za karticu
- (16) Broj fotografija koje je moguće snimiti/ Broj fotografija koje je moguće neprekidno snimati
- (17) Indikator baterije

- Pritisnite [] za prebacivanje između prikaza/skrivanja mjerača razine.

2. Početak rada

- Postavljanje naramenice za nošenje na ramenu: 42
- Punjenje baterije: 44
- Umetanje kartica (neobavezno): 60
- Postavljanje objektiva: 64
- Prilagođavanje smjera i kuta monitora: 70
- Namještanje sata (Kod prvog uključivanja): 71

Postavljanje trake za nošenje na ramenu

Kako biste spriječili pad fotoaparata, postavite traku za nošenje na ramenu na fotoaparata prema sljedećoj proceduri.

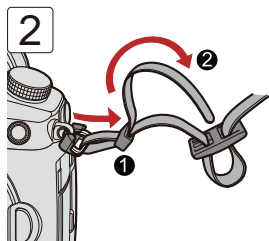
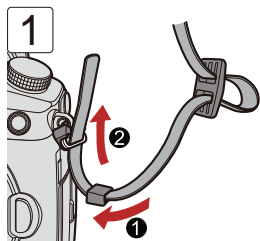

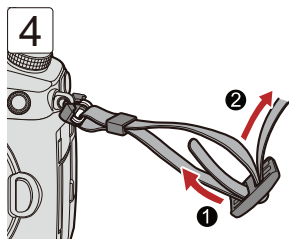
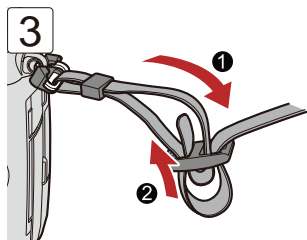

- Povucite traku za nošenje na ramenu i provjerite hoće li se otkaçiti.
- Pričvrstite drugi kraj trake za nošenje na ramenu istim postupkom.
- Koristite traku za nošenje preko ramena.
 - Nemojte omotavati traku oko vrata.
 - Isto može uzrokovati ozljedu ili nezgodu.
- Ne ostavljajte traku za nošenje na ramenu na mjestima na kojima ju mogu dosegnuti djeca.
 - Isto može uzrokovati nezgodu radi slučajnog omotavanja oko vrata.

Punjenje baterije

- Punjenje punjačem: 45
- Umetanje baterije: 48
- Umetanje baterije u fotoaparati radi punjenja: 50
- Uporaba fotoaparata tijekom napajanja električnom energijom (Napajanje električnom energijom/ Punjenje): 54
- Obavijesti o punjenju/napajanju električnom energijom: 56
- [Power Save Mode] (Način uštede energije): 58

Bateriju možete puniti koristeći priloženi punjač ili u tijelu fotoaparata.

Možete i uključiti fotoaparati i napajati ga električnom energijom iz utičnice.

- Baterija koja se može koristiti s ovim fotoaparatom je DMW-BLK22/DMW-BLF19. (od svibnja 2021.)
 - Možete koristiti i DMW-BLF19 (neobavezna), ali ona ima manji kapacitet baterije od DMW-BLK22 (priložena/ neobavezna) pa se preporučuje uporaba DMW-BLK22 (priložena/ neobavezna).

- U vrijeme kupnje, baterija nije napunjena. Napunite bateriju prije uporabe.

Punjenje punjačem

Vrijeme punjenja: Oko 230 min

- Koristite priloženi punjač i prilagodnik punjenja.
- Navedeno vrijeme punjenja odnosi se na punjenje kad je baterija do kraja ispražnjena. Vrijeme punjenja može se mijenjati, ovisno o načinu uporabe baterije. Vrijeme punjenja baterije u vrućoj/ hladnoj okolini ili baterije koja nije dugo korištena može biti dulje od normalnog.

- Za punjenje koristite proizvode priložene uz fotoaparatus.
- Punjač koristite unutra.

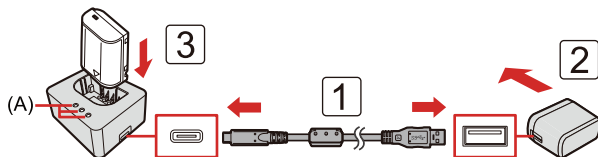

1 Povežite punjač i prilagodnik punjenja pomoću USB kabela za povezivanje.

- Provjerite smjer krajeva i uključite/isključite ravno, držeći za utikač.
(Uključivanje pod kutom može iskriviti kraj i uzrokovati kvar.)



2 Uključite prilagodnik punjenja u kućnu utičnicu.

3 Umetnite bateriju.

- Svjetlo [CHARGE] (PUNJENJE) (A) bljeska i punjenje počinje.

- Ne koristite drugi USB kabal za povezivanje, osim onoga koji je priložen. Isto može uzrokovati kvar.
- Ne koristite drugi prilagodnik punjenja, osim onoga koji je priložen. Isto može uzrokovati kvar.

❖ **Indikator svjetla [CHARGE] (PUNJENJE)**

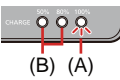
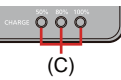
Status punjenja	0 % do 49 %	50 % do 79 %	80 % do 99 %	100 %
Svjetlo [CHARGE] (PUNJENJE)	 (A)	 (B) (A)	 (B) (A)	 (C)

- (A) Bljeska
- (B) Uključeno
- (C) Isključeno

- Kad se baterija umetne dok punjač nije povezan s izvorom električne energije, svjetlo punjenja se uključi tijekom određenog razdoblja, kako biste mogli potvrditi razinu baterije.

- Nakon punjenja, isključite vezu s izvorom napajanja i uklonite bateriju.
- Ako svjetlo [50%] brzo bljeska, nema punjenja.
 - Temperatura baterije ili okoline je previsoka ili preniska. Pokušajte puniti pri temperaturi okoliša između 10 °C i 30 °C (50 °F i 86 °F).
 - Krajevi punjača ili baterije su prljavi. Isključite iz izvora napajanja i obrišite suhom krpom.

Umetanje baterije

- Uvijek koristite originalne Panasonic baterije (DMW-BLK22/DMW-BLF19).
– DMW-BLF19 (neobavezna) ima manji kapacitet baterije od DMW-BLK22.
- Ako koristite druge baterije, ne možemo jamčiti kvalitetu ovog proizvoda.

- Provjerite je li ovaj uređaj isključen.

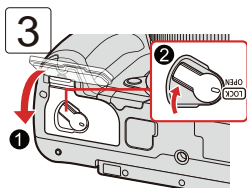
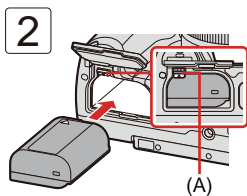
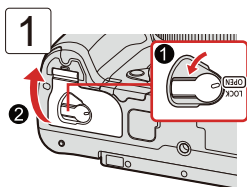

- Provjerite drži li ručica (A) bateriju na mjestu.

❖ Uklanjanje baterije

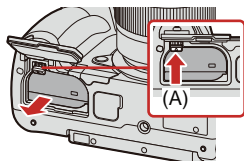

- 1 Postavite prekidač za uključivanje/ isključivanje fotoaparata na [OFF] (ISKLJUČENO).
- 2 Otvorite vratašca baterije.
 - Provjerite je li isključeno svjetlo pristupa kartici i zatim otvorite vratašca baterije.
(→ [Indikatori pristupa kartici: 61](#))
- 3 Gurnite ručicu (A) u smjeru strelice i zatim uklonite bateriju.

- Osigurajte da nema stranih tijela pričvršćenih na unutarnjoj strani (gumeni sloj) vratašaca baterije.
- Uklonite bateriju nakon uporabe.
(Baterija će se isprazniti ako ostane u fotoaparatu tijekom dugog razdoblja.)
- Baterija je topla nakon uporabe, tijekom punjenja i odmah nakon punjenja.
I fotoaparat je topao tijekom uporabe. Ovo nije kvar.
- Budite oprezni kod uklanjanja baterije, jer će ona iskočiti.

Umetanje baterije u fotoaparata radi punjenja

Vrijeme punjenja: oko 220 min

- Koristeći tijelo fotoaparata i priloženi prilagodnik punjenja.
- Navedeno vrijeme punjenja odnosi se na situacije kad je baterija potpuno ispražnjena.

Vrijeme punjenja može se mijenjati, ovisno o načinu uporabe baterije.

Vrijeme punjenja baterije u vrućoj/ hladnoj okolini ili baterije koja nije dugo korištena može biti dulje od normalnog.

- **Za punjenje koristite proizvode priložene uz fotoaparata.**
- Baterija u držaču baterije (DMW-BGGH5:neobavezan) ne može se puniti.

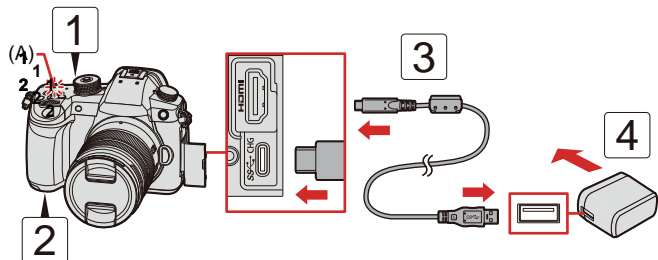

- 1 Postavite prekidač za uključivanje/ isključivanje fotoaparata na [OFF] (ISKLJUČENO).**
- 2 Umetnite bateriju u fotoaparat.**
- 3 Povežite USB utor fotoaparata i prilagodnik punjenja USB kablom za povezivanje.**
 - Provjerite smjer krajeva i uključite/isključite ravno, držeći za utikač. (Uključivanje pod kutom može iskriviti kraj i uzrokovati kvar.)
- 4 Uključite prilagodnik punjenja u kućnu utičnicu.**
 - Svjetlo punjenja (A) bljeska crveno i punjenje počinje.

❖ Indikatori svjetla punjenja

(A) Svjetlo punjenja (crveno)

Uključeno: Punjenje je u tijeku

Isključeno: Punjenje je završeno

Bljeska: Greška punjenja

- Bateriju možete puniti i ako povežete USB uređaj (računalo itd.) i fotoaparata USB kablom za povezivanje.
U tom slučaju, za punjenje može trebati više vremena.
- Ne koristite druge USB kabele za povezivanje, osim priloženih USB kabela za povezivanje.
Isto može uzrokovati kvar.
- Ne koristite druge prilagodnike punjenja, osim priloženog.
Isto može uzrokovati kvar.
- Nakon punjenja, isključite povezanost s izvorom napajanja.
- Dok svjetlo punjenja bljeska crveno, punjenje nije moguće.
 - Temperatura baterije ili okoline je previsoka ili preniska.
Pokušajte puniti pri temperaturi okoliša između 10 °C i 30 °C (50 °F i 86 °F).
 - Krajevi punjača ili baterije su prljavi.
Isključite iz izvora napajanja i obrišite suhom krpom.
- Čak i kad je prekidač za uključivanje/ isključivanje fotoaparata postavljen na [OFF] (ISKLUČENO) te je na taj način isključen fotoaparat, on i dalje troši energiju.
Kad fotoaparat nećete koristiti tijekom duljeg razdoblja, isključite utikač iz utičnice kako biste štedjeli energiju.

❖ Napajanje električnom energijom

Kad je baterija umetnuta u fotoaparati i zatim se puni pomoću prilagodnika punjenja (priložen), a fotoaparati se uključi, možete snimati tijekom napajanja električnom energijom.

- Dok se uređaj napaja električnom energijom, na zaslonu je prikazano [].

- Energiju možete dovesti i uporabom USB kabela za povezivanje kojim ćete povezati fotoaparati i USB uređaj (računalo itd.).
- Bateriju nije moguće puniti tijekom dovođenja energije.
- Isključite fotoaparati prije uključivanja ili isključivanja prilagodnika punjenja.
- Preostala razina baterije može se smanjiti, ovisno o uvjetima uporabe.
Kad se baterija isprazni, fotoaparati će se isključiti.
- Ako temperatura fotoaparata poraste, može se prikazati [], snimanje može stati i neke funkcije mogu postati privremeno nedostupne. Pričekajte dok se fotoaparati ne ohladi.
- Ovisno o mogućnostima opskrbe energijom povezanog uređaja, on možda neće moći osigurati napajanje.

Uporaba fotoaparata tijekom napajanja električnom energijom (Napajanje električnom energijom/ Punjenje)

Budući da su ovaj fotoaparat i stavke dostavljene uz punjač baterije (DMW-BTC15: neobavezan) kompatibilni s USB PD (USB dostava energije), možete puniti bateriju dok se fotoaparat opskrbljuje energijom. Povežite USB kabel za povezivanje, prilagodnik punjenja i kabel za napajanje punjača baterije (DMW-BTC15: neobavezan) s fotoaparatom.

Vrijeme punjenja: oko 170 min

- Koristite tijelo fotoaparata i prilagodnik punjenja priložen uz punjač baterije (DMW-BTC15: neobavezan). Fotoaparat je isključen.
- Navedeno vrijeme punjenja odnosi se na situacije kad je baterija potpuno ispražnjena.

Vrijeme punjenja može se mijenjati, ovisno o načinu uporabe baterije.

Vrijeme punjenja baterije u vrućoj/ hladnoj okolini ili baterije koja nije dugo korištena može biti dulje od normalnog.

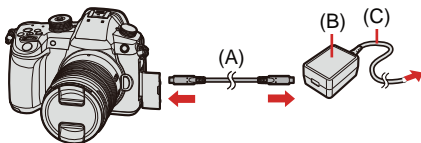

(A) USB kabel za povezivanje

(B) Prilagodnik punjenja

(C) Kabel za napajanje

- Umetnite bateriju u fotoaparatus.
- Povežite, koristeći USB kabel za povezivanje punjača baterije (DMW-BTC15: neobavezan).
- Kad je fotoaparatus uključen, za punjenje će trebati više vremena nego kad je on isključen.

- Čak i kod povezivanja s uređajima koji podržavaju USB PD, možda nećete moći puniti dok koristite fotoaparatus.
- Kod povezivanja s uređajima (računalo itd.) koji ne podržavaju USB PD, kad uključite fotoaparatus, doći će samo do opskrbe energijom.
- Isključite fotoaparatus prije uključivanja ili isključivanja utikača.
- Preostala snaga baterije može se smanjiti, ovisno o uvjetima uporabe. Kad se baterija isprazni, fotoaparatus će se isključiti.
- Ovisno o mogućnostima napajanja povezanog uređaja, energija se možda neće moći dovoditi.

Obavijesti o punjenju/napajanju električnom energijom

❖ Indikatori punjenja



(A) USB kabel za povezivanje koji dostavlja energiju

(B) Indikator baterije

(C) Korištenje baterije u držaču baterije

	75 % ili više
	50 % do 74 %
	25 % do 49 %
	24 % ili manje
 Bljeska crveno	Slaba baterija (Bljeska i indikator statusa.) <ul style="list-style-type: none">• Napunite ili zamijenite bateriju.

- Razina baterije prikazana na zaslonu je približna.

- Kako biste osigurali da se koriste sigurni proizvodi, preporučujemo uporabu originalnog Panasonic pakiranja baterija.
Postoji mogućnost da druga pakiranja baterija uzrokuju požar ili eksploziju. Imajte na umu da mi nismo odgovorni za bilo koju nezgodu ili kvar do kojih dođe radi korištenja krivotvorenog pakiranja baterija.
- Ne ostavljajte metalne predmete (kao što su spajalice) blizu kontaktnih područja utikača.
U suprotnom, radi kratkog spoja ili stvorene topline može doći do požara ili strujnog udara.
- Ne koristite prilagodnik punjenja ili USB kabele za povezivanje s drugim uređajima.
Isto može uzrokovati nepravilan rad.
- Nemojte koristiti USB produžne kabele ili USB konverzijske prilagodnike.
- Bateriju je moguće puniti čak i kad ima nešto snage, ali ne preporučuje se da se baterija često nadopunjava nakon što je do kraja napunjena.
(Jer može doći do karakterističnog napuhavanja.)
- Ako dođe do nestanka struje ili drugog problema s utičnicom, punjenje se možda neće uspješno završiti.
Ponovno uključite kabel za napajanje.
- Ne povezujte s USB utorima tipkovnice ili pisača ili s USB čvorištima.
- Ako povezano računalo uđe u status mirovanja, može doći do prestanka punjenja/napajanja.

[Power Save Mode] (Način uštede energije)

Ovo je funkcija za automatsko stavljanje fotoaparata u mirovanje (ušteda energije) ili isključivanje tražila/ monitora, ako se u određenom vremenu ne provede niti jedna radnja. Smanjuje potrošnju baterije.



**Odaberite [Power Save Mode]
(Način uštede energije)**

[Sleep Mode] (Mirovanje)	Namješta vrijeme kada se fotoaparat stavlja u stanje mirovanja.	
[Sleep Mode (Wi-Fi)] (Mirovanje/Wi-Fi)	Namješta da fotoaparat ode u stanje mirovanja 15 minuta nakon odspajanja od Wi-Fi.	
[Auto LVF/ Monitor Off] (Automatsko isključivanje tražila/ monitora)	Namješta vrijeme koje je potrebno da bi se isključilo tražilo/ monitor. (Fotoaparat se ne isključuje.)	
[Power Save LVF Shooting] (Okidanje tražilom s uštedom energije)	Stavlja fotoaparat u stanje mirovanja kad se na monitoru prikaže zaslon snimanja kad je aktivno automatsko prebacivanje između tražila i monitora.	
	[Time to Sleep] (Vrijeme do mirovanja)	Namješta vrijeme dok fotoaparat ne ode u stanje mirovanja.
	[Method of Activation] (Način aktiviranja)	Namješta zaslon kod kojeg fotoaparat odlazi u stanje mirovanja. [Only Control Panel] (Samo kontrolna ploča): Stavlja fotoaparat u stanje mirovanja samo kad je prikazana kontrolna ploča (→ Prebacivanje prikazanih informacija: 89). [While Recording Standby] (Tijekom pripravnosti za snimanje): Stavlja fotoaparat u stanje mirovanja s bilo kojeg zaslona, tijekom pripravnosti za snimanje.

- Za povratak iz [Sleep Mode] (Načina mirovanja), [Sleep Mode(Wi-Fi)] (Načina mirovanja (Wi-Fi)) ili [Power Save LVF Shooting] (Okidanja tražilom radi uštede energije), provedite jednu od sljedećih radnji:
 - Pritisnite do pola gumb zatvarača.
 - Postavite prekidač za uključivanje/ isključivanje fotoaparata na [OFF] (ISKLJUČENO), a zatim ponovno na [ON] (UKLJUČENO).
- Za povratak iz [Auto LVF/Monitor Off] (Automatskog isključivanja tražila/ monitora), pritisnite bilo koji gumb.

- [Power Save Mode] (Način uštede energije) nije dostupan u sljedećim slučajevima:
 - Tijekom povezanosti s računalom ili pisačem
 - Tijekom snimanja/ reprodukcije videozapisa
 - Tijekom snimanja pomoću [6K/4K Pre-Burst] (6K/4K predsnimanja u nizu)
 - Tijekom [Time Lapse Shot] (Snimke prolaska vremena)
 - Kod snimanja uz [Stop Motion Animation] (Animaciju zaustavljanja pokreta) (kad je namješteno [Auto Shooting] (Automatsko okidanje))
 - Kod snimanja uz [Multiple Exposure] (Višestruku ekspoziciju)
 - Kod snimanja uz [Focus Transition] (Prebacivanje fokusa)
 - Tijekom [Slide Show] (Prikazivanja u nizu)
 - Tijekom HDMI izlaza za snimanje

Umetanje kartica (neobavezno)

- **Formatiranje kartica (Inicijalizacija): 63**

Ovaj fotoaparatus podržava funkciju dvostrukog utora za kartice.

Kad se koriste dvije kartice, dostupno je neizravno snimanje, snimanje sigurnosne kopije i udaljeno snimanje.

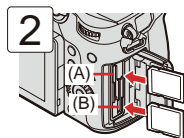
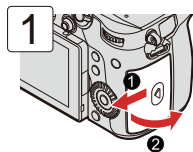

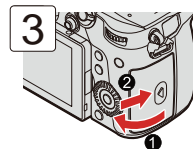

(A) Utor za kartice 1

(B) Utor za kartice 2



- Uskladite orijentaciju kartica, kako je prikazano na slici, a zatim ih čvrsto utisnite dok ne kliknu.

- Možete namjestiti način snimanja na utor za kartice 1 i 2:

[] ⇒ [] ⇒ [Double Card Slot Function] (Funkcija dvostrukog utora za kartice) (⇒[Double Card Slot Function] (Funkcija dvostrukog utora za kartice): 119)

❖ Indikator pristupa kartici

Kad se pristupi kartici, osvijetli se svjetlo pristupa kartici (C).

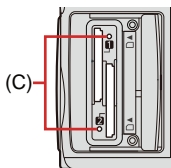

- **Tijekom pristupa, nemojte provoditi sljedeće radnje.**
Fotoaparat može nepravilno raditi ili se mogu oštetiti kartica ili snimljene slike.
 - Isključiti fotoaparat.
 - Ukloniti bateriju ili karticu ili isključiti kabel za napajanje.
 - Izložiti fotoaparat vibracijama, udarcima ili statičkom elektricitetu.

❖ Uklanjanje kartice

- 1 Otvorite vratašca kartice.
- 2 Gurnite karticu dok ne klikne, a zatim je ravno izvucite van.

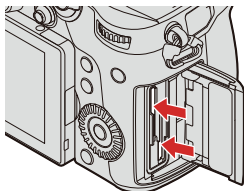

- Kartica može biti topla odmah nakon korištenja fotoaparata.

Formatiranje kartica (Inicijalizacija)



Formatirajte kartice u ovom fotoaparatu prije njihove uporabe, kako biste osigurali optimalnu kvalitetu rada kartica.

- Kad je kartica formatirana, svi podaci pohranjeni na ovoj kartici su obrisani i ne mogu se vratiti.
Pohranite sigurnosnu kopiju nužnih podataka prije formatiranja kartice.

 ⇒  ⇒  ⇒ Odaberite [Card Format] (Formatiranje kartice)

Postavke: [Card Slot 1]/[Card Slot 2] (Utor za kartice 1/ Utor za kartice 2)

- Ne isključujte fotoaparat i nemojte provoditi druge radnje tijekom formatiranja.
- Pazite da ne isključite fotoaparat tijekom formatiranja.
- Ako je kartica formatirana pomoću računala ili drugog uređaja, ponovno je formatirajte u fotoaparatu.
- Karticu možete formatirati, a da očuvate informacije o postavkama fotoaparata koje su pohranjene na njoj:

 ⇒  ⇒ [Save/Restore Camera Setting] (Pohrani/ Vрати postavke fotoaparata) ⇒ [Keep Settings While Format] (Zadrži postavke tijekom formatiranja) (→ [Save/Restore Camera Setting] (Pohrani/ Vрати postavke fotoaparata): 506)

Postavljanje objektivna

- Postavljanje štitnika objektivna: 67

- Provjerite je li prekidač za uključivanje/ isključivanje fotoaparata postavljen na [OFF] (ISKLJUČENO).
- Promijenite objektiv na mjestu koje nije jako prljavo i na kojem nema puno prašine. Ako nečistoće ili prašina dođu na objektiv (→ [Nečistoće na senzoru slike: 753](#))
- Promijenite objektiv kad je postavljen poklopac objektivna.

1

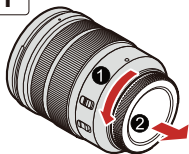

2

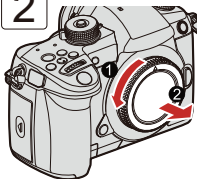

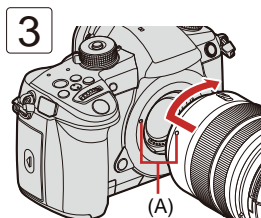

(A) Oznaka za postavljanje objektiva

- Kad ste postavili objektiv koji nema funkciju komunikacije s ovim fotoaparatom, nakon uključivanja fotoaparata, prikazuje se poruka za potvrdu informacija o objektivu. Možete registrirati fokalnu duljinu objektiva kad odaberete [Yes] (Da). (→ [\[Lens Information\] \(Informacije o objektivu\): 250](#))
- Ravno postavite objektiv.
Postavljanje pod kutom može oštetiti priključak za nastavke.

❖ Uklanjanje objektiva

- 1 Dok držite gumb za otpuštanje objektiva (B), okrenite objektiv u smjeru strelice dokn se ne zaustavi i zatim ga odvojite.

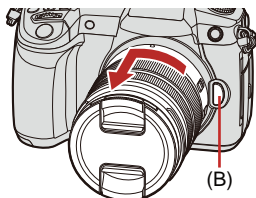

- Nakon uklanjanja objektiva, morate postaviti poklopac tijela i stražnji poklopac objektiva.

Postavljanje štitnika objektiva

Kod snimanje uz jako pozadinsko svjetlo, štitnik objektiva može smanjiti uključivanja neželjenog svjetla na slike i smanjiti kontrast koji nastaje od nepravilne refleksije svjetla do koje dolazi unutar objektiva.

To Vam omogućava snimanje ljepših fotografija smanjivanjem pretjeranog svjetla.

Kod postavljanja štitnika objektiva (oblik cvijeta) priloženog uz izmjenjivi objektiv (H-ES12060/H-FS12060)

Držite štitnik objektiva, postavljajući prste kako je prikazano na slici.

- Nemojte držati štitnik objektiva tako da se oni savijaju.



- 1 Poravnajte oznaku (A) (●) na štitniku objektiva s oznakom na vrhu objektiva.**

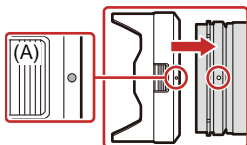

- 2 Okrećite štitnik objektiva u smjeru strelice kako biste poravnali oznaku poravnaja (B) (◯) na štitniku objektiva s oznakom na vrhu objektiva.**

- Postavite štitnik objektiva okrećući ga dok ne klikne.

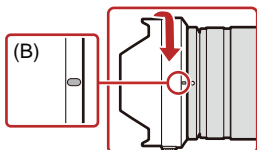

❖ Uklanjanje štitnika objektiva (H-ES12060)

- 1 Dok držite gumb štitnika objektiva (C), okrećite štitnik objektiva u smjeru strelice i zatim ga uklonite.

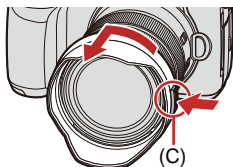

❖ Kod nošenja fotoaparata

- Štitnik objektiva moguće je postaviti u obrnutom smjeru.

Primjer: H-ES12060

- 1 Poravnajte oznaku (B) () na štitniku objektiva s oznakom na vrhu objektiva.
- 2 Postavite štitnik objektiva okrećući ga u smjeru strelice, dok ne klikne.

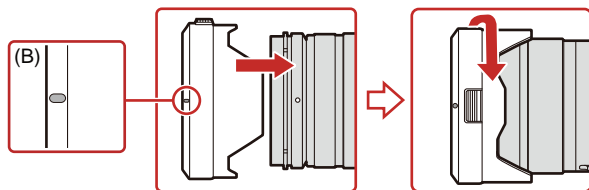

Prilagođavanje smjera i kuta monitora

U vrijeme kupnje, monitor je zatvoren u tijelu fotoaparata.

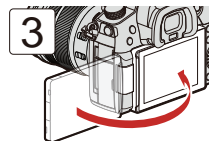
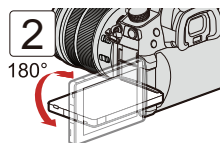
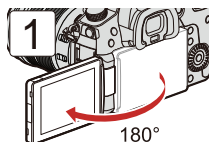

- Kutovi prilagođavanja samo su ilustrativni.
- Ne primjenjujte preveliku silu na monitor. Isto može uzrokovati oštećenje ili kvar.
- Kad ne koristite fotoaparat, zatvorite monitor tako da mu je površina okrenuta prema unutra.

Namještanje sata (Kod prvog uključivanja)

- **Namještanje sata: 71**







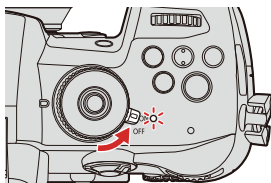

Kad prvi put uključite fotoaparatus, pojavljuje se zaslon za namještanje vremena.

Namjestite ove postavke prije uporabe, kako biste osigurali da se slike snime uz točne informacije o datumu i vremenu.



Namještanje sata

- 1 Postavite prekidač za uključivanje/isključivanje fotoaparata na [ON] (UKLJUČENO).**
 - Kad uključite fotoaparatus, osvijetli se indikator statusa.
 - Ako se ne prikaže zaslon odabira jezika, nastavite na korak **4**.



- 2 Kad se pojavi [Please set the language] (Namjestite jezik), pritisnite  ili .**
- 3 Namjestite jezik.**
 - Pritisnite   za odabir jezika i zatim pritisnite  ili .
- 4 Kad se pojavi [Please set the time zone] (Namjestite vremensku zonu), pritisnite  ili .**

5 Namjestite vremensku zonu.

- Pritisnite ◀▶ za odabir vremenske zone i zatim pritisnite **MENU/SET** ili .
- Ako koristite ljetno računanje vremena [], pritisnite ▲. (Vrijeme će se pomaknuti sat unaprijed.)
Za povratak na normalno vrijeme, ponovno pritisnite ▲.



(A)

(A) Vremenska razlika od GMT (Srednje vrijeme Greenwicha)

6 Kad se pojavi [Please set the clock] (Namjestite sat), pritisnite **MENU/SET** ili .



7 Namjestite sat.

◀▶: Odaberite stavku (godina, mjesec, dan, sat, minuta ili sekunda).

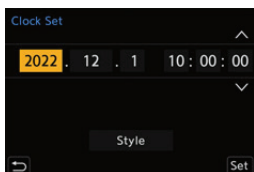
▲▼: Odaberite vrijednost.



Za namještanje slijeda prikaza (B) i formata prikaza vremena (C)

- Pritisnite ◀▶ za odabir vremenske zone [Style] (Stil) i zatim pritisnite  ili , pojavljuje se zaslon za namještanje slijeda prikaza i formata prikaza vremena.

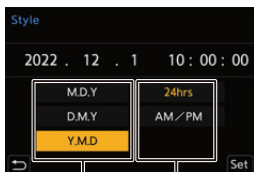





(B)

(C)

8 Potvrdite svoj odabir.

- Pritisnite  ili .

9 Kad se pojavi [The clock setting has been completed.] (Namještanje sata je završeno.), pritisnite ili .

- Ako se fotoaparat koristi bez namještanja sata, bit će namješten na “00:00:00 1/1/2021”.
- Postavka sata se zadržava oko 3 mjeseca, koristeći ugrađenu bateriju sata, čak i bez baterije.
(Ostavite do kraja napunjenu bateriju u fotoaparatu približno 24 sata kako biste napunili ugrađenu bateriju.)
- [Time Zone] (Vremensku zonu) i [Clock Set] (Namještanje sata) možete promijeniti u izbornicima:
 - [] ⇒ [] ⇒ [Time Zone] (Vremenska zona) (⇒ [\[Time Zone\] \(Vremenska zona\): 595](#))
 - [] ⇒ [] ⇒ [Clock Set] (Namještanje sata)

3. Osnovne radnje

- Osnovne radnje tijekom snimanja: 76
- Namještanje fotoaparata: 81
- Postavke prikaza monitora/ tražila: 86
- Brzi izbornik: 92
- Kontrolna ploča: 94
- Načini upravljanja izbornikom: 96
- Inteligentni automatski način: 102
- Snimanje pomoću dodirnih funkcija: 109

Osnovne radnje tijekom snimanja

- Kako držati fotoaparat: 76
- Snimanje: 78
- Odabir načina snimanja: 80

Kako držati fotoaparat

Za smanjivanje trešnje fotoaparata, držite fotoaparat tako da se ne miče tijekom snimanja.

Držite fotoaparat objema rukama, ruke držite mirno, sa strane, a stopala neka Vam budu razmaknuta u širini ramena.

- Čvrsto držite fotoaparat i desnom rukom obuhvatite držač kamere.
- Lijevom rukom pridržite objektiv s donje strane.
- Ne pokrivajte prstima ili drugim predmetima svjetlo za pomoć kod AF (A) ili mikrofon (B).

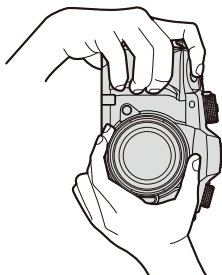
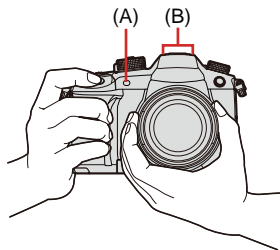



❖ Funkcija otkrivanja okomite orijentacije

Ova funkcija otkriva kad se fotografije snimaju fotoaparatom koji je okrenut okomito.

Prema početnim postavkama, fotografije se automatski reproduciraju u okomitoj orijentaciji.

- Ako namjestite [Rotate Disp.] (Okreni prikaz) na [OFF] (ISKLUČENO), fotografije će se reproducirati bez okretanja. (→ [Rotate Disp.] (Okreni prikaz): 601)



- Kad je fotoaparat značajno nagnut prema gore ili prema dolje, funkcija otkrivanja okomite orijentacije možda neće pravilno raditi.
- Možete namjestiti informacije o tome hoće li se snimati ili ne kad je fotoaparat okrenut okomito tijekom snimanja videozapisa.
[] ⇒ [] ⇒ [Vertical Position Info (Video)] (Informacije o okomitom položaju (Videozapis)) (→ [Vertical Position Info (Video)] (Informacije o okomitom položaju (Videozapis)): 583)

Snimanje

1 Prilagodite fokus.

- Pritisnite do pola gumb zatvarača (nježno ga pritisnite).

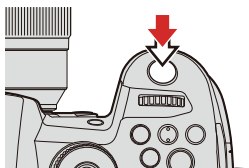

- Kad su prikazani vrijednost otvora blende (A) i brzina zatvarača (B). (Kad nije moguće postići odgovarajuću ekspoziciju, indikator bljeska crveno.)
- Kad je subjekt u fokusu, osvijetli se ikona fokusa (C). (Kad subjekt nije u fokusu, indikator bljeska.)
- Istu radnju možete provesti pritiskom [AF ON] (AF UKLJUČENO).

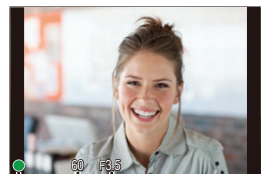

(C) (B) (A)

2 Počnite snimati.

- Pritisnite do kraja gumb zatvarača (dodatno ga pritisnite).
- Kod snimanja videozapisa, pritisnite gumb za snimanje videozapisa. (→ [10. Snimanje videozapisa: 325](#))

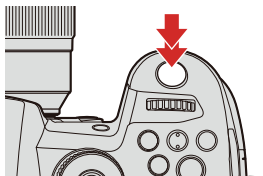

- Snimljene fotografije mogu se automatski reproducirati namještanjem [Auto Review] (Automatskog pregleda) u [Custom] (Prilagođenom) izbornika ([Monitor / Display (Photo)]) (Monitor/ Prikaz (Foto)). Možete promijeniti i trajanje prikaza fotografije na svoju omiljenu postavku. (→ [\[Auto Review\] \(Automatski pregled\): 565](#))
- Prema početnim postavkama, ne možete snimiti fotografiju dok subjekt nije doveden u fokus.
Ako namjestite [Focus/Shutter Priority] (Prioritet Fokusa/ Zatvarača) u [Custom] (Prilagođenom) izbornika ([Focus/Shutter]) (Fokus/ Zatvarač) na [BALANCE] (URAVNOTEŽENO) ili [RELEASE] (OTPUŠTANJE), moći ćete snimiti fotografije, čak i kad subjekt nije u fokusu. (→ [\[Focus/Shutter Priority\] \(Prioritet Fokusa/ Zatvarača\): 554](#))

Odabir načina snimanja

1 Pritisnite gumb za zaključavanje kotačića načina (1) kako biste ga otključali.

- Kotačić je zaključan ako pustite gumb zaključavanja kotačića načina. Svaki pritisak zaključava/ otključava kotačić.

2 Okrećite kotačić načina (2) i prilagodite način snimanja.

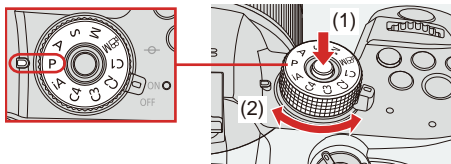

[iA]	Inteligentni automatski način (→ Inteligentni automatski način: 102)
[P]	Programirani način AE (→ Programirani način AE: 254)
[A]	Način AE s prioritetom blende (→ Način AE s prioritetom blende: 258)
[S]	Način AE s prioritetom zatvarača (→ Način AE s prioritetom zatvarača: 261)
[M]	Način ručne ekspozicije (→ Način ručne ekspozicije: 264)
[M]	Način kreativnog videozapisa (→ Način kreativnog videozapisa: 331)
[C1]/[C2]/[C3]/ [C4]	Prilagođeni način (→ Prilagođeni načinu: 499)

Namještanje fotoaparata

Kad mijenjate postavke fotoaparata, upravljajte fotoaparatom koristeći sljedeće dijelove za upravljanje.

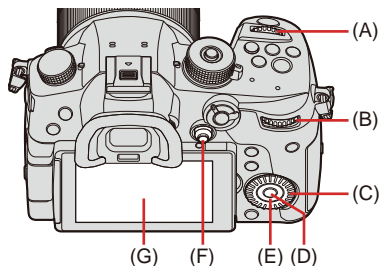

- (A) Prednji kotačić
- (B) Stražnji kotačić
- (C) Kontrolni kotačić
- (D) Gumb [MENU/SET] (IZBORNIK/ NAMJESTI)
- (E) Gumbi pokazivača
- (F) Joystick
- (G) Zaslom osjetljiv na dodir

❖ Prednji kotačić/ Stražnji kotačić

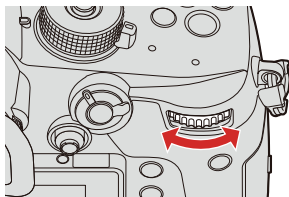
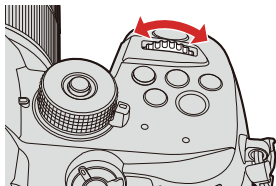

Okrećite:

Odabire stavku ili brojčanu vrijednost.

❖ Kontrolni kotačić

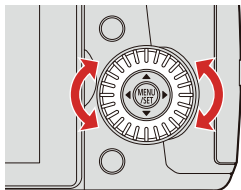

Okrećite:

Odabire stavku ili brojčanu vrijednost.

❖ Gumbi pokazivača

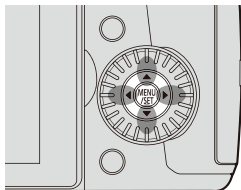

Pritisnite:

Odabire stavku ili brojčanu vrijednost.

❖ Gumb [MENU/SET] (IZBORNIK/NAMJESTI)

Pritisnite:

Potvrđuje postavku.

- Prikazuje izbornik tijekom snimanja i reprodukcije.

❖ Joystick

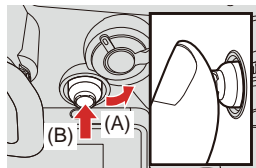

Joystickom se može upravljati u četiri smjera, pomičući ga gore, dolje, lijevo i desno te pritiskom na središnji dio.



(A) **Pomaknite:** Odabire stavku ili brojčanu vrijednost ili pomiče položaj.

- Stavite prst na središte joysticka prije pomicanja. Joystick možda neće raditi u skladu s očekivanjima kad su pritisnute stranice.

(B) **Pritisnite:** Potvrđuje postavku.

- Možete registrirati [Operation Lock] (Zaključavanje radnje) Fn gumbu za onemogućavanje radnji dijelova za upravljanje:
[] ⇒ [] ⇒ [Fn Button Set] (Namještanje Fn gumba) ⇒ [Setting in REC mode] (Postavka u načinu SNIM) ⇒ [Operation Lock] (Zaključavanje radnji)
(→ [Fn gumbi: 472](#))

❖ Zaslom osjetljiv na dodir

Radnje je moguće provesti dodirivanjem ikona, kliznih traka, izbornika i drugih stavki prikazanih na zaslonu.

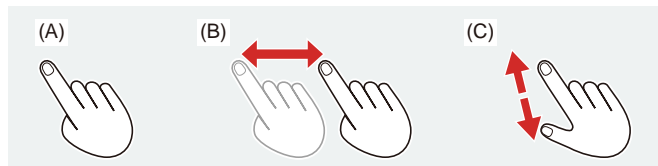

(A) Dodirnite



Dodirnite i zatim podignite prst sa zaslona osjetljivog na dodir.

(B) Povucite

Pomaknite prst dok on dodiruje zaslon osjetljiv na dodir.

(C) Uštipnite (širenje/ skupljanje)

Povećavanje udaljenosti između dva prsta (širenje) i smanjivanje udaljenosti između dva prsta (skupljanje) dok oni dodiruju zaslon osjetljiv na dodir.

- Ako ćete koristiti foliju za zaštitu zaslona koju možete kupiti u trgovini, pratite mjere opreza za foliju.
(Vidljivost i funkcionalnost mogu se smanjiti, ovisno o vrsti folije za zaštitu zaslona.)
- Radnje dodirom mogu se onemogućiti:
[] ⇒ [] ⇒ [Touch Settings] (Dodirne postavke) (⇒ [\[Touch Settings\]](#)
(Dodirne postavke): 560)

Postavke prikaza monitora/ tražila

- [Namještanje tražila: 86](#)
- [Prebacivanje između monitora i tražila: 87](#)
- [Prebacivanje informacija prikaza: 89](#)

Namještanje tražila

❖ Prilagođavanje dioptera tražila

- 1 Okrenite kotačić za prilagođavanje dioptera dok gledate kroz tražilo.
 - Prilagođavajte dok ne budete jasno vidjeli tekst na tražilu.

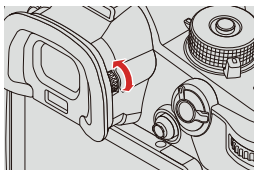

Prebacivanje između monitora i tražila

Prema početnim postavkama, namješteno je automatsko prebacivanje između monitora i tražila.

Kad gledate kroz tražilo, senzor oka (A) radi i fotoaparata se prebacuje s prikaza monitora na prikaz tražila.

Možete prebaciti na prikaz tražila ili prikaz monitora pomoću [LVF] gumba (B).



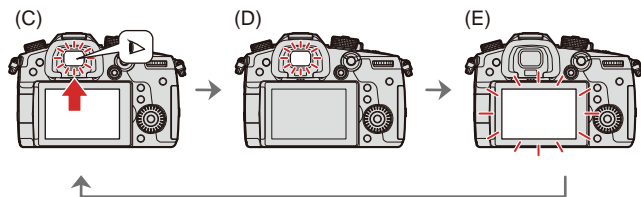
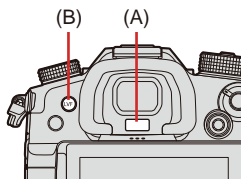

1 Pritisnite [LVF].



(C) Automatsko prebacivanje monitor/ tražilo

(D) Prikaz tražila

(E) Prikaz monitora

- Sensor oka možda neće pravilno raditi zbog oblika naočala, načina na koji držite fotoaparat ili jakog svjetla koje svijetli oko okulara.
- Tijekom reprodukcije videozapisa ili prikazivanja u nizu, automatsko prebacivanje tražilo/ monitor ne radi.
- Za fokusiranje dok gledate kroz tražilo:
[] ⇒ [] ⇒ [Eye Sensor AF] (AF senzorom oka) (→ [\[Eye Sensor AF\] \(AF senzorom oka\): 558](#))
- Osjetljivost senzora oka može se promijeniti:
[] ⇒ [] ⇒ [Eye Sensor] (Senzor oka) (→ [\[Eye Sensor\] \(Senzor oka\): 588](#))

Prebacivanje informacija prikaza

1 Pritisnite [DISP.] (PRIK.).

- Informacije prikaza se prebacuju.

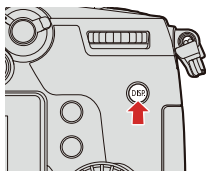

❖ Zaslom snimanja

Monitor

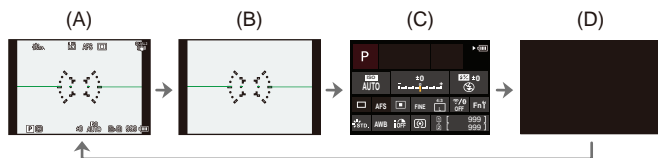

- (A) S informacijama
(B) Bez informacija
(C) Kontrolna ploča
(D) Isključeno (crno)

Tražilo

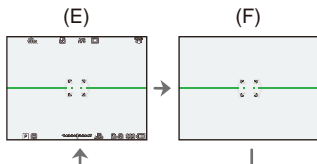

(E) S informacijama

(F) Bez informacija

- Pritisnite [↶] za prebacivanje između prikazivanja/skrivanja mjerača razine. Ovo se može namjestiti i uporabom [Level Gauge] (Mjerač razine). (→[Level Gauge] (Mjerač razine): 574)
- Radnje kontrolne ploče (→Kontrolna ploča : 94)
- Možete sakriti kontrolnu ploču i crni zaslon:
[⚙️] → [📄] → [Show/Hide Monitor Layout] (Prikaži/ sakrij prikaz monitora)
(→[Show/Hide Monitor Layout] (Prikaži/ sakrij prikaz monitora): 575)
- Prikaz se može promijeniti, tako da se pogled uživo i prikazane informacije ne preklapaju:
[⚙️] → [📄] → [LVF/Monitor Disp. Set] (Namjesti prikaz LFV/ monitor)
(→[LVF/Monitor Disp. Set] (Namjesti prikaz LFV/ monitor): 571)

❖ Zaslون reprodukcije

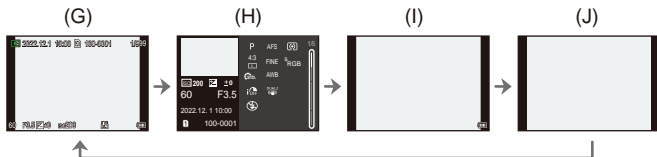

(G) S informacijama

(H) Prikaz detaljnih informacija*1

(I) Bez informacija

(J) Prikaz bez bljeskajućih naglašavanja*2

*1 Pritisak ▲▼ prebacuje prikazane informacije. (→[Detaljan prikaz informacija: 732](#))

*2 Ovo je zaslon bez prikaza bljeskajućih naglašavanja koji se prikazuje kad je [Blinking Highlights] (Bljeskajuća naglašavanja) u [Custom] (Prilagođenom) ([Monitor / Display (Photo)]) (Monitor/ Prikaz (Foto)) namješteno na [ON] (UKLJUČENO).

Na ostalim zaslonima, previše eksponirani dijelovi zaslona će bljeskati.

(→[\[Blinking Highlights\] \(Bljeskajuća naglašavanja\): 572](#))

Brzi izbornik

Ovaj Vam izbornik omogućava brzo namještanje funkcija koje se često koriste tijekom snimanja, bez pozivanja zaslona izbornika. Možete i promijeniti način prikaza izbornika i stavke koje se prikazuju.

1 Prikažite Brzi izbornik.

- Pritisnite [Q].

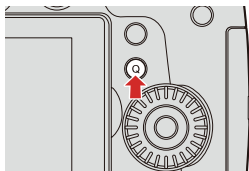

2 Odaberite stavku izbornika.

- Pritisnite ▲▼◀▶.
- Odabir je moguć i okretanjem ⚙.
- Odabir je moguć i dodirivanjem stavke izbornika.

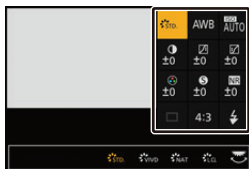

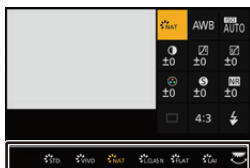

3 Odaberite stavku izbornika.

- Okrećite ☀ ili ☁ .
- Odabir je moguć i dodirivanjem stavke koja se namješta.



4 Zatvorite Brzi izbornik.

- Pritisnite do pola gumb zatvarača.
- Izbornik možete zatvoriti i pritiskom [Q].

- Neke stavke ne mogu se namjestiti, ovisno o načinu snimanja ili postavkama fotoaparata.
- Brzi izbornik može se prilagoditi:
[] ⇒ [] ⇒ [Q.MENU Settings] (Postavke B.IZBORNIKA)
(⇒ [Prilagođavanje Brzog izbornika: 491](#))

Kontrolna ploča

Ovaj Vam zaslon omogućava da na monitoru vidite trenutne postavke snimanja. Za promjenu postavki možete i dodirnuti zaslon.

U načinu [P] (Način kreativnog videozapisa), prikaz se mijenja na onaj koji je posebno namijenjen za videozapis. (→ [Kontrolna ploča \(Način kreativnog videozapisa\): 726](#))

1 Prikažite kontrolnu ploču.

- Pritisnite [DISP.] (PRIK.) nekoliko puta.

2 Dodirnite stavke.

- Prikazani su zasloni postavki za svaku od stavki.

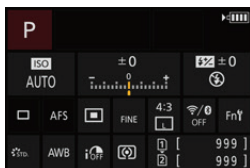

3 Promijenite postavku.

Primjer) Promjena AF načina

- Dodirnite stavku za namještanje.
- Pogledajte stranice koje objašnjavaju svaku stavku za informacije o načinu promjene postavku.

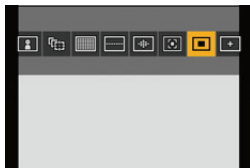

4 Dodirnite [Set] (Namjesti).

Koraci od **2** do **4** mogu se promijeniti i uporabom sljedećih radnji.

- 1 Pritisnite ▲▼◀▶ za odabir stavke.
 - Odabir je moguć i okretanjem 🌞 ili ⚙️.
- 2 Okrenite 🌞 za promjenu vrijednosti postavke.

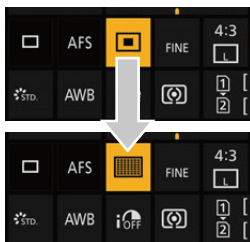

- Neke stavke ne mogu se namjestiti, ovisno o načinu snimanja ili postavkama fotoaparata.

Načini upravljanja izbornikom

- [Upravljanje izbornikom: 96](#)
- [\[Reset\] \(Ponovno namještanje\): 101](#)

Na ovom fotoaparatu, izbornici se koriste za namještanje različitih funkcija i provedbu prilagođavanja fotoaparata.

Radnje izbornika mogu se provoditi uporabom pokazivača, joysticka, kotačića ili dodirom.

Upravljanje izbornikom

Namještanje i upravljački dijelovi izbornika

Izbornikom je moguće upravljati pritiskom ◀▶ za pomicanje među zaslonima izbornika. Koristite upravljačke dijelove navedene ispod za upravljanje osnovnim karticama i pod-karticama, karticom stranice i stavkama izbornika, bez pomicanja na odgovarajuće razine izbornika.

- Upravljeti možete i dodirivanjem ikona, stavki izbornika i stavki koje se namještaju.

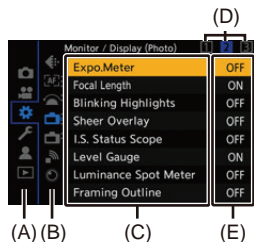



- (A) Glavna kartica ([Q] gumb)
(B) Pod-kartica (☀)
(C) Stavka izbornika (☀)
(D) Kartica stranice (☀)
(E) Stavka koja se namješta

1 Prikažite izbornik.

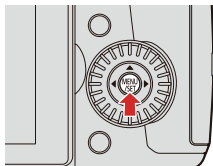
- Pritisnite .





2 Odaberite glavnu karticu.

- Pritisnite ▲▼ za odabir glavne kartice i zatim pritisnite ►.
- Istu radnju možete provesti okretanjem  za odabir glavne kartice i zatim pritiskom  ili .



3 Odaberite pod-karticu.



- Pritisnite ▲▼ za odabir pod-kartice i zatim pritisnite ►.
- Istu radnju možete provesti i okretanjem  za odabir pod-kartice i zatim pritiskom  ili .



- Ako postoje kartice stranica (F), nakon završetka prebacivanja kartica stranica, prebacuje se na sljedeću pod-karticu.







4 Odaberite stavku izbornika.

- Pritisnite ▲▼ za odabir stavke izbornika i zatim pritisnite ►.
- Istu radnju možete provesti i okretanjem  za odabir stavke izbornika i zatim pritiskom  ili .



5 Odaberite stavku za namještanje i zatim potvrdite svoj odabir.

- Pritisnite ▲ ▼ za odabir stavke za namještanje i zatim pritisnite  ili .
- Istu radnju možete provesti i okretanjem  za odabir stavke za namještanje i zatim pritiskom  ili .



6 Zatvorite izbornik.

- Pritisnite do pola gumb zatvarača.
- Izbornik možete zatvoriti i pritiskom [] nekoliko puta.

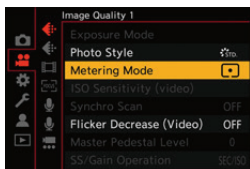

- Za pojedinosti o stavkama izbornika, pogledajte Vodič kroz izbornike. (→ [14. Vodič kroz izbornike: 508](#))

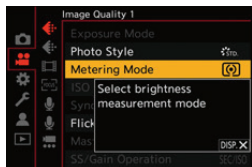

❖ Prikazivanje opisa stavki izbornika i njihovih postavki

Ako pritisnete [DISP.] (PRIK.) dok je odabrana stavka izbornika ili stavka za namještanje, na zaslonu se prikazuje opis stavke.



❖ Sive stavke izbornika

Stavke izbornika koje se ne mogu namjestiti prikazane su u sivoj boji.

Ako pritisnete  ili  dok je odabrana siva stavka izbornika, prikazuje se razlog zašto je nije moguće namjestiti.

Razlog zbog kojeg se stavka izbornika ne može namjestiti možda se neće prikazati, ovisno o stavki izbornika.



[Reset] (Ponovno namjesti)

Vratite svaku od sljedećih postavki na početne postavke:

- Postavke snimanja
- Postavke mreže (postavke [Wi-Fi Setup] (Wi-Fi postavki), [Streaming Setup] (Postavki prijenosa) i [Bluetooth])
- Namještanje i prilagođene postavke (osim [Wi-Fi Setup] (Wi-Fi postavki), [Streaming Setup] (Postavki prijenosa) i [Bluetooth])



Odaberite [Reset] (Ponovno namjesti)

- Ako su ponovno namještene postavke i prilagođene postavke, ponovno je namješten i izbornik [Playback] (Reprodukcija).
- Ako su ponovno namještene postavke i prilagođene postavke, [Lens Information] (Informacije o objektivu) u [Image Stabilizer] (Stabilizatoru slike) izbornika [Photo] (Foto) ([Others (Photo)]) (Ostalo (Foto))/[Video] (Videozapis) ([Others (Video)]) (Ostalo (Videozapis)) vraćaju se na početne postavke.
- Ne postavljaju se ponovno brojevi mapa i postavke sata.
- Popis početnih postavki i postavki koje je moguće ponovno namjestiti (→ [Popis početnih postavki/ Prilagođenih postavki/ Postavki dostupnih za kopiranje: 772](#))

Inteligentni automatski način



[iA] način (Inteligentni automatski način) može snimati slike korištenjem postavki koje fotoaparat automatski odabire.

Fotoaparat prepoznaje scenu kako bi automatski namjestio optimalne postavke snimanja koje odgovaraju subjektu i uvjetima snimanja.

1 Namjestite kotačić načina na [iA].

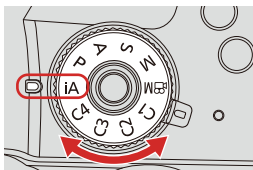

2 Usmjerite fotoaparat prema subjektu.

- Kad fotoaparat prepozna scenu, ikona načina snimanja se mijenja. (Automatsko prepoznavanje scene)



3 Prilagodite fokus.

- Pritisnite do pola gumb zatvarača.
- Kad je subjekt u fokusu, ikona fokusa se osvijetli.
(Kad subjekt nije u fokusu, indikator bljeska.)
- [] načina AF radi i prikazano je područje AF poravnato s bilo kojim ljudskim bićem.

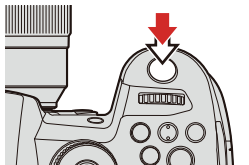

4 Počnite snimati.

- Pritisnite do kraja gumb zatvarača.

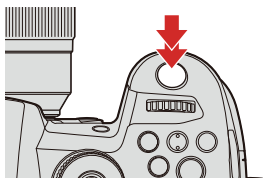

- Kompenzacija pozadinskog svjetla automatski se aktivira kako bi spriječila da subjekt izgleda taman kad postoji pozadinsko svjetlo.

❖ Vrste automatskog prepoznavanja scene

📷 : Scene prepoznate tijekom snimanja fotografije

👤 : Scene prepoznate tijekom snimanja videozapisa



📷 👤 : i-Portret



📷 👤 : i-Portret i životinja*1



📷 🌄 : i-Krajolik



📷 🌸 : i-Makro



📷 : i-Noćni portret²



📷 : i-Noćni krajolik

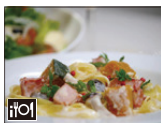

📷 : i-Hrana



📷 : i-Zalazak sunca



👤 : i-Slabo svjetlo

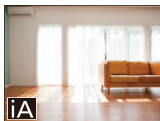

📷 👤 : iA



- *1 Prepoznaje kad je omogućeno prepoznavanje životinja.
- *2 Prepoznaje kod uporabe vanjske bljeskalice.

- Ako se ne može primijeniti niti jedna od scena, snimanje se provodi uz [iA] (standardna postavka).
- Različite vrste scena moguće je odabrati za isti subjekt, ovisno o uvjetima snimanja.

❖ Način AF

1 Promjena načina AF.

- Svaki pritisak na [] mijenja način AF.

[]/[] ([Human Detect AF] (AF prepoznavanjem ljudi)/ [Human/Animal Detect AF]) (AF prepoznavanjem ljudi/životinja)

Fotoaparata prepoznaje lice, oči i tijelo osobe (cijelo tijelo, gornju polovinu tijela ili glavu) i prilagođava fokus.

Kad je omogućeno prepoznavanje životinja, bit će prepoznate i životinje, poput ptica, pasa (uključujući i vukove) i mačaka (uključujući i lavove).

- Svaki pritisak na  mijenja osobu, životinju ili oko koji će biti dovedeni u fokus. Ne može se prebacivati dodirnom.
- Prepoznavanje životinja će zadržati postavku omogućeno/ onemogućeno tijekom načina koji nisu [iA].

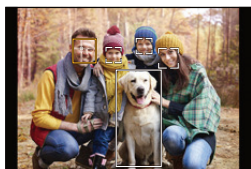

([Tracking]) (Praćenje)

Kad je način fokusiranja namješten na [AFC], područje AF prati kretanje subjekta, održavajući fokusiranje.

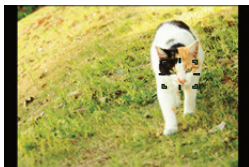

- 1 Usmjerite područje AF na subjekta i zatim pritisnite gumb zatvarača do pola i tako ga držite.
 - Fotoaparat će pratiti subjekta dok je gumb zatvarača pritisnut do pola ili do kraja.



- Za informacije o načinima AF (→ [\[Human Detect AF\] \(AF prepoznavanjem ljudi/ \(AF prepoznavanjem ljudi/životinja\): 139, \[Tracking\] \(Praćenje\): 144](#))

Bljeskalica

Kod snimanja s uporabom bljeskalice, fotoaparat se prebacuje na odgovarajući način bljeskalice za uvjete snimanja.

Kod Spore sinkronizacije (, ), pazite na trešnju fotoaparata, jer zatvarač postaje spor.

- Za informacije o vanjskim bljeskalicama (→ [Uporaba vanjske bljeskalice \(neobavezna\): 305](#))

Snimanje uporabom dodirnih funkcija

- [AF dodirrom/ Dodirni zatvarač: 109](#)
- [AE dodirrom: 112](#)

AF dodirrom/ Dodirni zatvarač



Dodirna Vam funkcija omogućava fokusiranje na točki koju dodirnete, otpuštanje zatvarača itd.

- U početnim postavkama, Dodirna kartica nije prikazana. Namjestite [Touch Tab] (Dodirnu karticu) na [ON] (UKLJUČENO) u [Touch Settings] (Dodirnim postavkama) u [Custom] (Prilagođenom) izbornika ([Operation]) (Radnje). (→ [\[Touch Settings\] \(Dodirne postavke\): 560](#))

1 Dodirnite [].

2 Dodirnite ikonu.

- Ikona se prebacuje svaki put kad je dodirnete.



 **(AF dodirrom)**

Fokusira na dodirnut položaj.



 **(Dodirni zatvarač)**

Snima s fokusom na dodirnutoj točki.

 **(ISKLJUČENO)**

3 (Kad je postavka bilo koja osim ISKLJUČENO)
Dodirnite subjekt.



- Kad dodirni zatvarač ne odradi, područje AF pocrveni, a zatim nestane.
- Pogledajte "Radnje na zaslonu pomicanja područja AF" za informacije o radnjama tijekom pomicanja područja AF. (→ [Radnje na zaslonu pomicanja područja AF: 143](#))
- Moguće je i optimizirati fokus i svjetlinu dodirnutog položaja:
[] ⇒ [] ⇒ [Touch Settings] (Dodirne postavke) ⇒ [Touch AF] (AF dodirrom)
→ [AF+AE] (→ [Pomicanje područja AF dodirrom: 162](#))

AE dodirrom



Ova funkcija prilagođava svjetlinu prema dodirnutom položaju.

Kad lice subjekta izgleda tamno, možete učiniti zaslon svjetlijim, kako bi odgovarao licu.

- U početnim postavkama, Dodirna kartica nije prikazana. Namjestite [Touch Tab] (Dodirnu karticu) na [ON] (UKLJUČENO) u [Touch Settings] (Dodirnim postavkama) u [Custom] (Prilagođenom) izbornika ([Operation]) (Radnje). (→ [Touch Settings] (Dodirne postavke): 560)

1 Dodirnite []

2 Dodirnite []

- Pojavljuje se zaslon za namještanje AE dodirrom

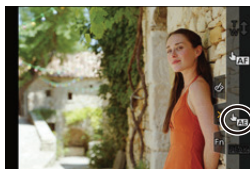

3 Dodirnite subjekt prema kojem želite prilagoditi svjetlinu.



- Za povratak pozicije za koju se svjetlina prilagođava u središte, dodirnite [Reset] (Ponovno namjesti).



4 Dodirnite [Set] (Namjesti).

❖ Kako onemogućiti AE dodirnom

Dodirnite []

- Kad se koriste sljedeće funkcije, AE dodirnom nije dostupna:
 - [Live Cropping] (Obrezivanje uživo)
- Možete i prilagoditi fokus i svjetlinu onima na položaju koji dodirujete. (U ovom trenutku, AE dodirnom nije dostupna):
 - [] ⇒ [] ⇒ [Touch Settings] (Dodirne postavke) ⇒ [Touch AF] (AF dodirnom)
 - ⇒ [AF+AE] (⇒ [Pomicanje područja AF dodirnom: 162](#))

4. Snimanje slika

- [Aspect Ratio] (Omjer stranica): 115
- [Picture Size] (Veličina fotografije): 116
- [Picture Quality] (Kvaliteta fotografije): 117
- [Double Card Slot Function] (Funkcija dvostrukog utora za karticu): 119
- [Folder / File Settings] (Postavke mape/ datoteke): 121
- [File Number Reset] (Ponovno namještanje broja datoteke): 124

[Aspect Ratio] (Omjer stranica)



Možete odabrati omjer stranica slike.

MENU / SET → **[📷]** → **[⏪]** → **Odaberite [Aspect Ratio] (Omjer stranica)**

[4:3]	Omjer stranica monitora 4:3
[3:2]	Omjer stranica standardne filmske kamere
[16:9]	Omjer stranica TV 16:9
[1:1]	Četvrtasti omjer stranica

- Omjeri slike [16:9] i [1:1] nisu dostupni kad se koriste sljedeće funkcije:
 - 6K foto
 - [Post-Focus] (Naknadno fokusiranje) (kad je postavljeno na [6K 18M])
- Okvir za skraćivanje (rezanje) može se prikazati na zaslonu snimanja:
[⚙️] → [📷] → [Frame Marker] (Oznaka okvira) (→ [Frame Marker] (Oznaka okvira): 380)

[Picture Size] (Veličina fotografije)



Namješta veličinu fotografije.

→ → → Odaberite [Picture Size] (Veličina fotografije)

[Aspect Ratio] (Omjer stranica)	Veličina fotografije		
[4:3]	[L] 20M 5184×3888	[M] 10.5M 3712×2784	[S] 5M 2624×1968
[3:2]	[L] 18M 5184×3456	[M] 9M 3712×2480	[S] 4.5M 2624×1752
[16:9]	[L] 15M 5184×2920	[M] 8M 3840×2160	[S] 2M 1920×1080
[1:1]	[L] 15M 3888×3888	[M] 7.5M 2784×2784	[S] 4M 1968×1968

- Kad je namještena [Ex. Tele Conv.] (Dodatna Tele konverzija), veličine slike [M] i [S] su naglašene [**EX**].

- Kad se koriste sljedeće funkcije, [Picture Size] veličina slike nije dostupna:
 - [6K/4K PHOTO]/[Post-Focus] (6K/4K FOTO/ Naknadno fokusiranje)
 - [RAW] ([Picture Quality]) (Kvaliteta fotografije)
 - [Multiple Exposure] (Višestruka ekspozicija)

[Picture Quality] (Kvaliteta fotografije)



Namješta veličinu kompresije koja se koristi za pohranjivanje fotografija.

→ → → Odaberite [Picture Quality] (Kvalitetu slike)

Postavka	Format datoteke	Pojedinosti postavke
[FINE]	JPEG	JPEG slike koje prioritet daju kvaliteti slike.
[STD.]		JPEG slike standardne kvalitete slike. Ovo je korisno za povećanje fotografija koje je moguće snimiti bez promjene veličine fotografije.
[RAW+FINE]	RAW+JPEG	Ovo istovremeno snima RAW i JPEG slike ([FINE] (FINO) ili [STD.]).
[RAW+STD.]		
[RAW]	RAW	Ovo snima RAW slike.

• **Napomena o RAW**

RAW format se odnosi na format podataka slika koje nisu obrađene u fotoaparatu. Reprodukcija i uređivanje RAW slika zahtijevaju fotoaparat ili namjenski softver.

- RAW slike možete obraditi u fotoaparatu. (→ [\[RAW Processing\] \(RAW obrada\): 461](#))
- Koristite softver ("SILKYPIX Developer Studio" Ichikawa Soft Laboratory) za uređivanje RAW datoteka na računalo. (→ [SILKYPIX Developer Studio SE: 697](#))
- Fotografije snimljene u [RAW] tijekom reprodukcije ne mogu se prikazati uvećane na najveće povećanje.
Snimate fotografije u [RAW+FINE] (RAW+FINO) ili [RAW+STD.], ako želite provjeriti njihov fokus na fotoaparatu nakon snimanja.
- RAW slike se uvijek snimaju u [L] veličini i uz omjer stranica [4:3].
- Kad obrišete sliku snimljenu uz [RAW+FINE] (RAW+FINO) ili [RAW+STD.] na fotoaparatu, istovremeno će biti obrisane i RAW i JPEG slika.
- Kad se koriste sljedeće funkcije, [Picture Quality] (Kvaliteta fotografije) nije dostupna:
 - [6K/4K PHOTO]/[Post-Focus] (6K/4K FOTO/ Naknadno fokusiranje)
 - [Multiple Exposure] (Višestruka ekspozicija)

[Double Card Slot Function] (Funkcija dvostrukog utora za karticu)

Ovo namješta način na koje se provodi snimanje na utor za karticu 1 ili 2.



Odaberite [Double Card Slot Function]
(Funkcija dvostrukog utora za karticu)

[Recording Method] (Način snimanja)	[Relay Rec] (Prosljeđivanje snimanja)	Odabire prioritet utora za kartice za snimanje. [Destination Card Slot] (Odredišni utor kartice): [1 ⇒ 2]/[2 ⇒ 1] Prosljeđuje snimanje na karticu u drugom utoru za karticu kad na prvoj kartici nestane slobodnog mjesta.
	[Backup Rec] (Snimanje sigurnosne kopije)	Istovremeno snima iste slike na obje kartice.
	[Allocation Rec] (Dodijeljeno snimanje)	Omogućava Vam da odredite utor za karticu koji će se koristiti za snimanje različitih formata slika. [JPEG Destination] (JPEG odredište)/ [RAW Destination] (RAW odredište)/ [6K/4K Photo Destination] (Odredište 6K/4K Foto)/[Video Destination] (Odredište videozapisa)

Napomene o prosljeđivanju snimanja

- Sljedeći videozapis nije moguće nastaviti snimati na drugoj kartici:
 - [Loop Recording (video)] (Snimanje u petlji (videozapis))

Napomene o snimanju sigurnosne kopije

- Preporučujemo korištenje kartica s istom ocjenom razreda brzine i istim kapacitetom.
Ako su razred brzine ili kapacitet kartice nedovoljni za snimanje videozapisa, zaustavlja se snimanje na obje kartice.
- Snimanje sigurnosne kopije nije moguće za sljedeće videozapise. Oni se mogu snimiti samo na jednu karticu:
 - [Loop Recording (video)] (Snimanje u petlji (videozapis))
- Kod korištenja sljedeće kombinacije kartica, snimanje sigurnosne kopije za videozapise, 6K/4K fotografije i [Post-Focus] (Naknadno fokusiranje) nije moguće:
 - SD/SDHC memorijska kartica i SDXC memorijska kartica

[Folder / File Settings] (Postavke mape/ datoteke)

Namjestite naziv mape i datoteke u koje će se snimati slike.

Naziv mape

100ABCDE



(1) (2)

- (1) Broj mape (3 broja, 100 do 999)
- (2) Segment od 5 znakova koji definira korisnik

Naziv datoteke

PABC0001.MP4



(3) (4) (5) (6)

- (3) Prostor boje ([P]: sRGB, [_]: AdobeRGB)
- (4) Segment od 3 znaka koji definira korisnik
- (5) Broj datoteke (4 broja, 0001 do 9999)
- (6) Datotečni nastavak



**Odaberite [Folder / File Settings]
(Postavke mape/ datoteke)**

<p>[Select Folder] (Odaberite mapu)*1</p>	<p>Odabire mapu za pohranjivanje slika.</p>
<p>[Create a New Folder] (Stvorite novu mapu)</p>	<p>Stvara novu mapu sa sljedećim brojem mape.</p> <ul style="list-style-type: none"> Ako na kartici ne postoji mapa u koju je moguće snimati, prikazuje se zaslon za ponovno namještanje broja mape. <p>[OK] (U REDU): Povećava broj mape bez promjene segmenta od 5 znakova koji definira korisnik ((2) iznad).</p> <p>[Change] (Promijeni): Mijenja segment od 5 znakova koji definira korisnik ((2) iznad). Ovo će isto tako povećati broj mape.</p>
<p>[File Name Setting] (Postavke naziva datoteke)</p>	<p>[Folder Number Link] (Poveznica s brojem datoteke): Koristi segment od 3 znaka koji definira korisnik ((4) iznad) za namještanje broja mape ((1) iznad).</p> <p>[User Setting] (Korisnička postavka): Mijenja segment od 3 znaka koji definira korisnik ((4) iznad).</p>

*1 Kad je [Double Card Slot Function] (Funkcija dvostrukog utora kartice) namještena na [Allocation Rec] (Dodijeljeno snimanje), prikazat će se [Select Folder (Slot 1)] (Odaberi mapu (Utor 1) i [Select Folder (Slot 2)] (Odaberi mapu (Utor 2).

- Pratite korake za "Unos znakova" kad se prikaže zaslon za unos znakova.

(→ Unos znakova: 610)

Dostupni znakovi: slova (velika slova), brojevi, [_]

- U svakoj je mapi moguće pohraniti do 1000 datoteka.
- Brojevi datoteka se dodjeljuju slijedno, od 0001 do 9999, u redoslijedu snimanja. Ako promijenite mapu za pohranu, bit će dodijeljen broj koji se nastavlja na posljednji broj datoteke.
- U sljedećim slučajevima, kad se sljedeća datoteka pohranjuje, automatski će se stvoriti nova mapa s rastućim brojem mape:
 - Broj datoteka u trenutnoj mapi dostigao je 1000.
 - Broj datoteka dostigao je 9999.
- Nove mape ne mogu se stvoriti kad postoje mape s brojevima od 100 sve do 999. Preporučujemo sigurnosno pohranjivanje Vaših podataka i formatiranje kartice.
- [Select Folder] (Odaberi mapu) nije dostupno kad se koristi [Backup Rec] (Snimanje sigurnosne kopije) u [Double Card Slot Function] (Funkciji dvostrukog utora kartice).

[File Number Reset] (Ponovno namještanje broja datoteke)

Osvježite broj mape kako biste broj datoteke vratili na 0001.



**Odaberite [File Number Reset]
(Ponovno namještanje broja datoteke)**

Postavke: [Card Slot 1]/[Card Slot 2] (Utor za karticu 1/ Utor za karticu 2)

- Kad broj mape dođe do 999, broj datoteke nije moguće ponovno namjestiti. Preporučujemo sigurnosno pohranjivanje Vaših podataka i formatiranje kartice.
- Za ponovno namještanje broja mape na 100:
 - 1 Provedite [Card Format] (Formatiranje kartice) za formatiranje kartice. (→ [Formatiranje kartica \(Inicijalizacija\): 63](#))
 - 2 Provedite [File Number Reset] (Ponovno namještanje broja datoteke) kako biste ponovno namjestili broj datoteke.
 - 3 Odaberite [Yes] (Da) na zaslonu za ponovno postavljanje broja mape.

5. Fokus/Zumiranje

- Odabir načina fokusiranja: 126
- Uporaba AF: 128
- Odabir načina AF: 136
- Radnja pomicanja područja AF: 159
- Snimanje uporabom ručnog fokusiranja: 168
- Snimanje sa zumiranjem: 175

Odabir načina fokusiranja



Odaberite metodu fokusiranja (način fokusiranja) kako bi ona odgovarala kretanju subjekta.

1 Namjestite ručicu načina fokusiranja.

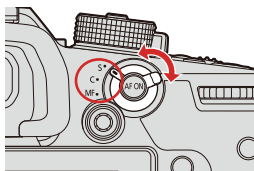

[S] ([AFS])

Ovo je pogodno za snimanje subjekata koji se ne kreću.

Kad je gumb zatvarača do pola pritisnut, fotoaparat se jednom fokusira.

Fokus ostaje zaključan dok je gumb zatvarača do pola pritisnut.

[C] ([AFC])

Ovo je pogodno za snimanje subjekata koji se kreću.

Kad je gumb zatvarača do pola pritisnut, fokus se neprekidno prilagođava prema kretanju subjekta.

- Ovo predviđa kretanje subjekta, održavajući fokusiranje.
(Predviđanje pokreta)

[MF] (RF)

Ručno fokusiranje. Koristite ovo kad želite fiksirati fokus ili želite izbjeći aktiviranje AF.

(→ [Snimanje uz uporabu RF: 168](#))

- U sljedećim slučajevima, [AFC] radi isto kao i [AFS], kad je gumb zatvarača do pola pritisnut:
 - [M] način
 - U uvjetima slabog osvjetljenja
- Ova funkcija nije dostupna za snimanje s naknadnim fokusiranjem.

Uporaba AF

- [AF Custom Setting(Photo)] (Prilagođene postavke AF (Foto)): 133



AF (Automatski fokus) odnosi se na automatsko fokusiranje.





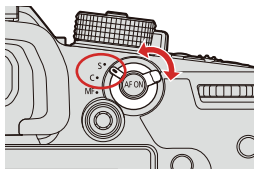

Odaberite način i fokusiranja i način AF koji odgovaraju subjektu i sceni.

1 Namjestite način fokusiranja na [S] ili [C].

- Namjestite ručicu načina fokusiranja. (→ [Odabir načina fokusiranja: 126](#))



2 Odaberite način AF.

- Pritisnite [] za prikaz zaslona za odabir načina AF i namjestite, koristeći  ili . (→ [Odabir načina AF: 136](#))
- Odabir je moguć i pritiskom [].
- U načinu [iA], svaki pritisak na [] prebacuje između [] i [].
(→ [Način AF: 107](#))

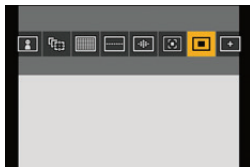

3 Pritisnite do pola gumb zatvarača.

- AF radi.



	Fokus	
	U fokusu	Nije u fokusu
Ikona fokusa (A)	Svijetli	Bljeska
Područje AF (B)	Zelen	Crven
Zvučni znak AF	Dva oglašavanja	—

AF u uvjetima slabe osvjetljenosti

- U tamnoj okolini automatski se uključuje AF u uvjetima slabe osvjetljenosti, a ikona fokusa izgleda kao [].
- Za postizanje fokusa može trebati više vremena.

AF svjetlošću zvijezda

- Ako fotoaparat prepozna zvijezde na noćnom nebu nakon određivanja AF u uvjetima slabe osvjetljenosti, aktivirat će se AF svjetlošću zvijezda.

Kad se postigne fokus, ikona fokusa će prikazati [], a područje AF će biti prikazano na području u fokusu.

- Rubovi zaslona ne mogu otkriti AF svjetlošću zvijezda.

❖ Gumb [AF ON] (AF UKLJUČENO)

AF možete aktivirati i pritiskom [AF ON] (AF UKLJUČENO).

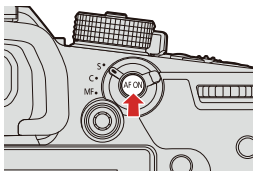



• **Subjeki i uvjeti snimanja koji mogu otežati fokusiranje u načinu AF**

- Subjekti koji se brzo kreću
- Iznimno svijetli subjekti
- Subjekti bez kontrasta
- Subjekti snimljeni kroz prozore
- Subjekti blizu sjajnih objekata
- Subjekti na vrlo tamnim lokacijama
- Kod snimanja subjekata koji su blizu i udaljeni

- Možete promijeniti način rada AF-UKLJUČENOG, tako da AF prioritet daje subjektima koji su bliži.

Ova je funkcija korisna kad se fotoaparat greškom fokusira na pozadinu:

[] ⇒ [] ⇒ [Fn Button Set] (Namještanje Fn gumba) ⇒ [Setting in REC mode] (Postavke u načinu SNIM) ⇒ [AF-ON: Near Shift] (AF-UKLJUČENO: prebacivanje na bliže) (→ [Fn gumbi: 472](#))

- Možete promijeniti način rada AF-UKLJUČENOG, tako da AF prioritet daje subjektima koji su udaljeni.

Ova je funkcija korisna kod snimanja kroz ograde ili mreže:



[] ⇒ [] ⇒ [Fn Button Set] (Namještanje Fn gumba) ⇒ [Setting in REC mode] (Postavke u načinu SNIM) ⇒ [AF-ON: Far Shift] (AF-UKLJUČENO: prebacivanje na dalje) (→ [Fn gumbi: 472](#))

- Kad se provode sljedeće radnje tijekom snimanja uz [AFC], fotoaparatu za fokusiranje može trebati neko vrijeme:



- Kod zumiranja iz širokog kuta u telefoto i
- Kad se subjekt iznenada promijeni iz udaljenog u subjekt u blizini

- Ako se nakon postizanja fokusa koristi zumiranje, fokus može biti netočan. U tom slučaju, ponovno prilagodite fokus.



- Kad se smanji trešnja fotoaparata, moguće je automatsko fokusiranje:

[] ⇒ [] ⇒ [Quick AF] (Brzo AF) (→ [\[Quick AF\] \(Brzo AF\): 558](#))

- Možete promijeniti postavke, tako da AF ne radi kad je gumb zatvarača do pola pritisnut:



[] ⇒ [] ⇒ [Half-Press Shutter] (Do pola pritisnut zatvarač) (→ [\[Half-Press Shutter\] \(Do pola pritisnut zatvarač\): 557](#))

- Jačina zvuka i vrsta zvuka zvučnog znaka AF mogu se promijeniti:



[] ⇒ [] ⇒ [Beep] (Zvučni znak) ⇒ [AF Beep Volume]/[AF Beep Tone] (Jačina zvuka zvučnog znaka AF/ Ton zvuka zvučnog znaka AF) (→ [\[Beep\] \(Zvučni znak\): 589](#))

❖ Povećajte poziciju područja ([AF-Point Scope]) (Opseg točke AF)





Ovo povećava točku fokusa kad je način AF [], [] ili []. (U ostalim načinima AF, povećava se središte zaslona.)

Možete provjeriti fokus i motriti povećani subjekt kao da ga promatrate kroz telefoto objektiv.

- 1 Registrirajte [AF-Point Scope] (Opseg točke AF) na Fn gumb. (→ [Fn gumbi: 472](#))
- 2 Povećajte položaj područja AF pritiskom i držanjem Fn gumba.
 - Kad je zaslon uvećan, pritiskom gumba zatvarača do pola ponovno se vidi fokus na manjem središnjem području AF.
 - Kad je zaslon uvećan, okrenite  ili  za prilagođavanje povećanja. koristite  za detaljnije prilagođavanje.



- Kad je zaslon uvećan, [AFC] se mijenja u [AFS].
- Kad se koriste sljedeće funkcije, Opseg točke AF ne radi:
 - Snimanje videozapisa/[Post-Focus] (Naknadno fokusiranje)
 - [6K/4K Pre-Burst] (6K/4K predsnimanje u nizu)
 - [Miniature Effect] (Efekt minijature) ([Filter Settings]) (Postavke filtra)
 - [Multiple Exposure] (Višestruka ekspozicija)
- Možete promijeniti način prikaza uvećanog zaslona:
[] ⇒ [] ⇒ [AF-Point Scope Setting] (Postavke Opsega točke AF)
(→ [\[AF-Point Scope Setting\] \(Postavke Opsega točke AF\): 557](#))

[AF Custom Setting(Photo)] (Prilagođene postavke AF (Foto))



Odaberite značajke rada AF tijekom snimanja uz korištenje [AFC] koje odgovaraju subjektu i sceni.

Svaka od ovih značajki može se dodatno prilagoditi.

- 1 Namjestite način fokusiranja na [AFC]. (→ [Odabir načina fokusiranja: 126](#))**
- 2 Namjestite [AF Custom Setting(Photo)] (Prilagođene postavke AF (Foto)).**

● → → → **[AF Custom Setting(Photo)] (Prilagođene postavke AF (Foto))**

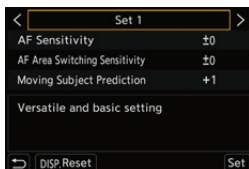

[Set 1] (Namjesti 1)

Osnovne postavke opće namjene.

[Set 2] (Namjesti 2)

Predlaže se za situacije kad se subjekt kreće konstantnom brzinom u jednom smjeru.

[Set 3] (Namjesti 3)



Predlaže se za situacije kada se subjekt kreće nasumično, a na sceni mogu biti i drugi objekti.

[Set 4] (Namjesti 4)

Predlaže se za situacije u kojima se značajno mijenja brzina subjekta.

- Kad se koristi sljedeća funkcija, [AF Custom Setting(Photo)] (Prilagođene postavke AF (Foto)) nije dostupno:
 - [6K/4K PHOTO] (6K/4K FOTO)

❖ Prilagođavanje prilagođenih postavki AF

- 1 Pritisnite ◀▶ za odabir vrste prilagođene postavke AF.
- 2 Pritisnite ▲▼ za odabir stavki i pritisnite ◀▶ za prilagođavanje.
 - Za vraćanje postavki na početne, pritisnite [DISP.] (PRIK.).
- 3 Pritisnite  ili .

[AF Sensitivity] (Osjetljivost AF)	Namješta osjetljivost praćenja za kretanje subjekta.	
	[+]	Kad se udaljenost do subjekta drastično promijeni, fotoaparat odmah ponovno prilagođava fokus. Možete dovesti različite subjekte u fokus, jedan za drugim.
	[-]	Kad se udaljenost do subjekta drastično promijeni, fotoaparat čeka kratko vrijeme prije ponovnog prilagođavanja fokusa. To Vam omogućava da spriječite slučajno ponovno prilagođavanje fokusa kad se, na primjer, objekt miče preko slike.
[AF Area Switching Sensitivity] (Osjetljivost za prebacivanje područja AF)	Namješta osjetljivost za prebacivanje područja AF kako bi ono odgovaralo kretanju subjekta. (Kad je u načinu AF, gdje područje AF koristi fokusiranje u 225 područja)	
	[+]	Kad se subjekt makne iz područja AF, fotoaparat odmah prebacuje područje AF kako bi subjekt ostao u fokusu.
	[-]	Fotoaparat postupno prebacuje područje AF. Efekti uzrokovani laganim pomicanjem subjekta ili bilo kakvom preprekom ispred fotoaparata bit će svedeni na najmanju mjeru.

[Moving Subject Prediction] (Predviđanje kretanja subjekta)	<p>Namješta razinu predviđanja kretanja za promjene brzine kretanja subjekta.</p> <ul style="list-style-type: none"> Kod namještanja većih vrijednosti, fotoaparat pokušava održati fokus odgovarajući čak i na iznenadne pokrete subjekta. Međutim, fotoaparat postaje osjetljiviji na male pokrete subjekta pa fokusiranje može postati nestabilno. 	
	[0]	Ovo je pogodno za subjekte s minimalnom promjenom brzine.
	[+1]	Ovi su pogodni za subjekt koji mijenja svoju brzinu.
	[+2]	

Odabir načina AF

- [Human Detect AF]/[Human/Animal Detect AF] (AF prepoznavanjem ljudi)/ [Human/Animal Detect AF] (AF prepoznavanjem ljudi/ životinja): 139
- [Tracking] (Praćenje): 144
- [225-Area] (225 područja): 146
- [Zone (Vert./ Horz.)] (Zona (Okomita/ vodoravna))/[Zone (Square)]/[Zone (Oval)] (Zona (Četvrtasta))/ (Zona (Ovalna)): 147
- [1-Area+]/[1-Area] (1 područje+)/ (1 područje): 150
- [Pinpoint] (Točno određena točka): 153
- [Custom1] (Prilagođeno1) do [Custom3] (Prilagođeno3): 156





Odaberite način fokusiranja kako bi on odgovarao položaju i broju subjekata.

1 Pritisnite [].

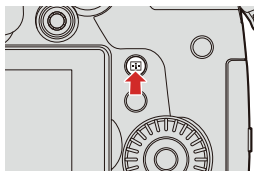

- Pojavljuje se zaslon za odabir načina AF.





2 Odaberite način AF.

- Pritisnite ◀▶ za odabir stavke i zatim pritisnite  ili .
- Odabir je moguć i pritiskom [].





 [Human Detect AF]/  [Human/Animal Detect AF]
(AF prepoznavanjem ljudi)/(AF prepoznavanjem ljudi/ životinja)
(→ [Human Detect AF]/[Human/Animal Detect AF] (AF prepoznavanjem ljudi/
(AF prepoznavanjem ljudi/ životinja): 139)

 [Tracking] (Praćenje)
(→ [Tracking] (Praćenje): 144)

 [225-Area] (225 područja)
(→ [225-Area] (225 područja): 146)

 [Zone (Vert./ Horz.)] (Zona (Okomita/ Vodoravna))
(→ [Zone (Vert./ Horz.)] (Zona (Okomita/ Vodoravna)): 147)

 [Zone (Square)] (Zona (Četvrtasta))*¹
(→ [Zone (Square)] (Zona (Četvrtasta)): 147)

 [Zone (Oval)] (Zona (Ovalna))
(→ [Zone (Oval)] (Zona (Ovalna)): 148)



 [1-Area+] (1 područje+)
(→ [1-Area+] (1 područje+): 150)

 **[1-Area] (1 područje)**

(→ [\[1-Area\] \(1 područje\): 150](#))

 **[Pinpoint] (Točno određena točka)**





(→ [\[Pinpoint\] \(Točno određena točka\): 153](#))

 **[Custom1] (Prilagođeno1)*1/**  **[Custom2] (Prilagođeno2)*1/**

 **[Custom3] (Prilagođeno3)*1**

(→ [\[Custom1\] \(Prilagođeno1\) do \[Custom3\] \(Prilagođeno3\): 156](#))

*1 Ovo nije prikazano prema početnim postavkama. Iz [\[Show/Hide AF Mode\] \(Prikaži/ Sakrij način AF\)](#) u [\[Custom\] \(Prilagođenom\)](#) izbornika ([\[Focus/ Shutter\]](#)) ([Fokus/ Zatvarač](#)), možete namjestiti stavke kako biste prikazali zaslon odabira. (→ [\[Show/Hide AF Mode\] \(Prikaži/ Sakrij način AF\): 556](#))

- Kad se koriste sljedeće funkcije,  nije dostupno.
 - [\[Time Lapse Shot\] \(Snimka prolaska vremena\)](#)
- Kad je fokus namješten na [\[AFC\]](#),  nije dostupno.
- Kad se koristi sljedeća funkcija, način AF je fiksiran na  ([\[Human Detect AF\] \(AF prepoznavanjem ljudi\)](#))
 - [\[Live Cropping\] \(Obrezivanje uživo\)](#)
- Kad se koristi sljedeća funkcija, način AF je fiksiran na :
 - [\[Miniature Effect\] \(Efekt minijature\) \(\[Filter Settings\]\) \(Postavke filtra\)](#)
- Način AF se ne može namjestiti kad se koristi naknadno fokusiranje.

[Human Detect AF]/[Human/Animal Detect AF] (AF prepoznavanjem ljudi)/ (AF prepoznavanjem ljudi/ životinja)

Fotoaparat prepoznaje lice, oči i tijelo osobe (cijelo tijelo, gornju polovicu tijela ili glavu) i prilagođava fokus. Kad je omogućeno prepoznavanje životinja, fotoaparat će prepoznati životinje, kao što su ptice, psi (uključujući i vukove) i mačke (uključujući i lavove).

Kad fotoaparat prepozna lice ili tijelo osobe (A)/(B) ili tijelo životinje (C)*1, prikazuje se područje AF.

*1 Kad je omogućeno prepoznavanje životinja.

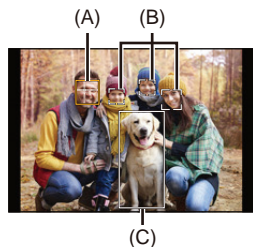

Žuto



Područje AF će biti dovedeno u fokus.

Fotoaparat ovo automatski odabire.



Bijelo

Prikazuje se kad je prepoznato više subjekata.

- Prepoznavanje oka radi samo za oči unutar žutog okvira (A).

- Kad su prepoznate oči osobe, u fokus će biti dovedeno oko koje je bliže fotoaparatu.
Ekspozicija će se prilagoditi licu. (Kad je [Metering Mode] (Način mjerenja) namješten na [])
- Fotoaparat može prepoznati lica do 15 ljudi.
- Fotoaparat može prepoznati kombinaciju od ukupno 3 ljudska tijela i tijela ivotinja.
- Ako nisu prepoznati ljudi ili životinje, fotoaparat radi kao [].

❖ Omogućavanje/onemogućavanje prepoznavanja životinja



- 1 Pritisnite [] za prikaz zaslona za odabir načina AF.
- 2 Odaberite [] i zatim pritisnite ▲ .
 - Ovo omogućava prepoznavanje životinja, a ikona se mijenja u [].
 - Ponovno pritisnite ▲ za onemogućavanje prepoznavanja životinja.

❖ Odredite osobu, životinju ili oko osobe koji će se dovesti u fokus

Kad je prikazana osoba ili životinja koja će biti dovedena u fokus uporabom područja AF, možete to promijeniti u žuto područje AF.

Radnja dodirrom

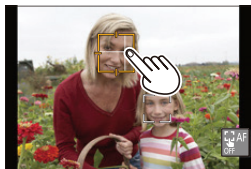

Dotirnite osobu, životinju ili oko označene bijelim područjem AF.

- Područje AF će se promijeniti u žuto.
- Dodir izvan područja AF prikazuje zaslon za namještanje područja AF. Dodirnite [Set] (Namjesti) za namještanje [] područja AF na dodirnutom položaju.
- Za otkazivanje postavke, dodirnite [].



Radnje gumbima



Pritisnite .

- Svaki pritisak  prebacuje osobu, životinju ili oko koji će biti dovedeni u fokus.
- Za otkazivanje određene postavke, pritisnite .





❖ Pomaknite i promijenite veličinu žutog područja AF

Možete pomaknuti žuto područje AF na položaj bijelog područja AF i zamijeniti bijelo područje AF žutom područjem AF.

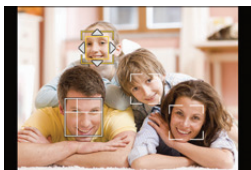

Ako se pomičete na položaj van područja AF, bit će namješteno [] područje AF.

- 1 Pritisnite [] za prikaz zaslona za odabir načina AF.
- 2 Odaberite [] ili [] i zatim pritisnite ▼.
- 3 Pritisnite ▲ ▼ ◀ ▶ za pomicanje položaja područja AF.



- 4 Okrenite  ili  za promjenu veličine područja AF.
- 5 Pritisnite .
 - Na zaslonu snimanja, pritisnite  ili dodirnite [] za otkazivanje postavke područja AF.

Radnje na zaslonu pomicanja područja AF

Radnje gumbima	Radnje dodirnom	Opis radnje
	Dodirnite	Pomiče područje AF.
	Razmaknite/ primaknite prste	Povećava/ smanjuje područje AF u malim koracima.
	—	Povećava/ smanjuje područje AF.
[DISP.] (PRIK.)	[Reset] (Ponovno namještanje)	Prvi puta: Vraća položaj područja AF u središte. Drugi puta: Vraća veličinu područja AF na početne postavke.

[Tracking] (Praćenje)

Kad je način fokusiranja namješten na [AFC], područje AF prati kretanje subjekta, uz održavanje fokusiranja.

1 Počnite pratiti.

- Usmjerite područje AF prema subjektu i pritisnite do pola gumb zatvarača.

Fotoaparatus će pratiti subjekt dok je gumb zatvarača pritisnut do pola ili do kraja.

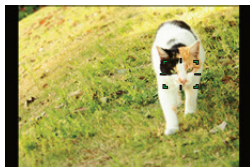

- Ako praćenje ne uspije, područje AF bljeska crveno.
- Kad je namješteno na [AFS], fokus će biti na poziciji područja AF. Praćenje neće raditi.









- U načinu [ M], tijekom snimanja videozapisa i tijekom snimanja uz [6K/4K Burst(S/S)] (6K/4K niz (S/S)), praćenje će se nastaviti, čak i ako se pusti gumb zatvarača.

Za otkazivanje praćenja, pritisnite  ili  ili dodirnite [ AF OFF].

Praćenje je dostupno i uz [AFS].

- Postavite [Metering Mode] (Način mjerenja) na [] kako biste nastavili prilagođavati i ekspoziciju.
- U sljedećem, [] radi kao []:
 - [Monochrome] (Monokromatsko) / [L.Monochrome] (L.Monokromatsko) / [L.Monochrome D] (L.Monokromatsko D) / [L.Monochrome S] (L.Monokromatsko S) ([Photo Style]) (Stil fotografije)
 - [Sepia] / [Monochrome] (Monokromatsko) / [Dynamic Monochrome] (Dinamičko monokromatsko) / [Rough Monochrome] (Grubo monokromatsko) / [Silky Monochrome] (Svilenkasto monokromatsko) / [Soft Focus] (Meko fokusiranje) / [Star Filter] (Zvezdani filter) / [Sunshine] (Sunčev sjaj) ([Filter Settings]) (Postavke filtra)

❖ Pomaknite poziciju područja AF

- 1 Pritisnite [] za prikaz zaslona za odabir područja AF.
- 2 Odaberite [] i zatim pritisnite 4.
- 3 Pritisnite     za pomicanje pozicije područja AF.
 - Područje AF možete pomaknuti i dodirnom.
 - Za povratak pozicije nazad u središte, pritisnite [DISP.] (PRIK.).
- 4 Pritisnite .

[225-Area] (225 područja)

Fotoapararat među 225 područja odabire optimalno područje AF za fokusiranje. Kad su odabrana višestruka područja AF, sva odabrana područja AF će biti dovedena u fokus.

Kad je način fokusiranja namješten na [AFC], ako osigurate da tijekom snimanja subjekt ostane unutar 225 područja, osigurat ćete da subjekt ostane u fokusu.

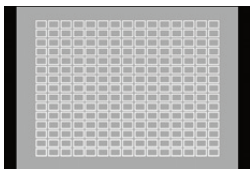

❖ Odredite početnu točku [AFC]

Kad je način fokusiranja namješten na [AFC], možete odrediti u kojem će području početi [AFC].

- Namjestite način fokusiranja na [AFC]. (→ [Odabir načina fokusiranja: 126](#))
Namjestite [AFC Start Point (225-Area)] (Početnu točku AFC (225 područja) na [ON] (UKLJUČENO).
 - ⇒ ⇒ [] ⇒ [AFC Start Point (225-Area)] (Početna točka AFC (225 područja) ⇒ [ON] (UKLJUČENO)
- Pritisnite [] za prikaz zaslona za odabir načina AF.
- Odaberite [], a zatim pritisnite ▼.
 - Nakon provedbe Koraka 1 i 2, ikona se mijenja iz [] u [].
- Pritisnite ▲ ▼ ◀ ▶ za pomicanje područja AF na početnu točku.
 - Područje AF možete pomaknuti i dodirnom.
 - Za povratak pozicije nazad u središte, pritisnite [DISP.] (PRIK.).
- Pritisnite .

[Zone (Vert./ Horz.)] (Zona (Okomita/ Vodoravna))/
[Zone (Square)] (Zona (Četverokut))/ [Zone (Oval)]
(Zona (Ovalna))

 **[Zone (Vert./ Horz.)] (Zona (Okomita/ Vodoravna))**

Unutar 225 područja AF, mogu se fokusirati okomite i vodoravne zone.

Vodoravni uzorak

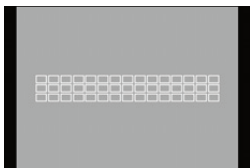

Okomiti uzorak

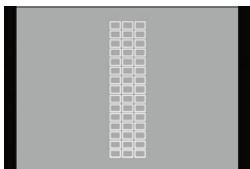

 **[Zone (Square)] (Zona (Četverokut))**

Unutar 225 područja AF, može se fokusirati zona središnjeg četverokuta.

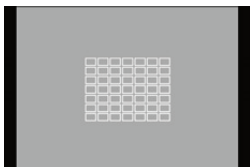



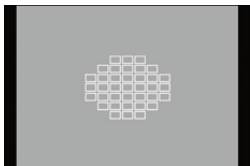

[Zone (Oval)] (Zona (Ovalna))

Unutar 225 područja AF, može se fokusirati središnja ovalna zona.



-  nije prikazano, prema početnim postavkama. Namjestite [Zone (Square)] (Zona (Četverokut)) na [ON] (UKLJUČENO) u [Show/Hide AF Mode] (Prikaži/Sakrij način AF) u [Custom] (Prilagođenom) izbornika ([Focus/Shutter]) (Fokus/Zatvarač). (→ [\[Show/Hide AF Mode\] \(Prikaži/Sakrij način AF\): 556](#))

❖ Pomaknite i promijenite veličinu područja AF





- 1 Pritisnite [] za prikaz zaslona za odabir načina AF.
- 2 Odaberite [], [] ili [] i zatim pritisnite ▼.
- 3 Pritisnite ▲▼◀▶ za pomicanje pozicije područja AF.

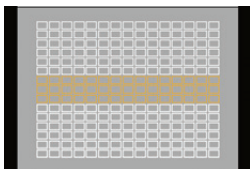

- Područje AF možete pomaknuti i dodirom.

Kad je odabrano []

- Pritisnite ▲▼ za prebacivanje na vodoravni uzorak područja AF.
- Pritisnite ◀▶ za prebacivanje na okomiti uzorak područja AF.



- 4 Okrećite  ,  ili  za promjenu veličine područja AF.
 - Možete i razmaknuti/ primaknuti prste u području AF kako biste promijenili veličinu.
 - Prvi pritisak na [DISP.] (PRIK.) vraća poziciju područja AF u središte. Drugi pritisak vraća veličinu područja AF na početne postavke.
- 5 Pritisnite .

- Način prikaza područja AF uporabom fokusiranja u 225 područja može se promijeniti:
[] ⇒ [] ⇒ [AF Area Display] (Prikaz područja AF) (→ [AF Area Display] (Prikaz područja AF): 568)

[1-Area+] (1 područje+)/ [1-Area] (1 područje)

[] [1-Area+] (1 područje +)

Može se fokusirati na naglasak unutar jednog područja AF.

Čak i kad se subjekt pomakne van jednog područja AF, subjekt ostaje u fokusu u pomoćnom području AF (A).

- Učinkovito je kod snimanja subjekata koji se kreću, a teško ih je pratiti pomoću [].

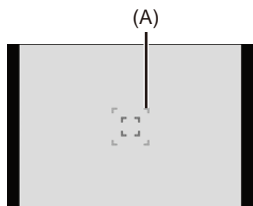

[] [1-Area] (1 područje)

Odredite točku koja će biti dovedena u fokus.





❖ Prebacivanje na automatsko otkrivanje







Automatsko otkrivanje nije dostupno u načinima AF [1-Area+] (1 područje +)/ [1-Area] (1 područje).

Kad dio čovjeka ili osobe uđe u područje AF [1-Area+] (1 područje +)/ [1-Area] (1 područje), područje AF s automatskim otkrivanjem je označeno žuto.

Otkrivanje oka radi kad je lice osobe unutar područja AF.











- 1 Pritisnite [] za prikaz zaslona za odabir područja AF.
- 2 Odaberite [] ili [] i zatim pritisnite ▲.
 - Svaki pritisak na ▲ prebacuje automatsko otkrivanje.
 - Postavke automatskog otkrivanja [1-Area+] (1 područje +) i [1-Area] (1 područje) su povezane.



- (A) Automatsko otkrivanje: ISKLJUČENO ( / )
(B) [Human Detect AF] (AF prepoznavanjem ljudi): UKLJUČENO ( / )
(C) [Human/Animal Detect AF] (AF prepoznavanjem ljudi/ životinja): UKLJUČENO ( / )



- U području AF moguće je automatski prepoznati jednog čovjeka ili životinju.
- Ne možete promijeniti osobu, životinju ili oko koji su u fokusu tijekom automatskog otkrivanja.

❖ Pomaknite i promijenite veličinu područja AF

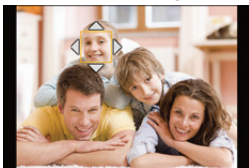
- 1 Pritisnite [] za prikaz zaslona odabira područja AF.
- 2 Odaberite []/[]/[] ili []/[]/[] i zatim pritisnite ▼.
- 3 Pritisnite ▲ ▼ ◀ ▶ za pomicanje položaja područja AF.
- 4 Okrenite ,  ili  za promjenu veličine područja AF.



- 5 Pritisnite .

- Za informacije o detaljnim radnjama za pomicanje područja AF (→ [Radnje u zaslonu za pomicanje područja AF: 143](#))
- Promijenite brzinu pomicanja jednog područja AF:
[] ⇒ [] ⇒ [1-Area AF Moving Speed] (Brzina pomicanja AF u jednom području) (→ [\[1-Area AF Moving Speed\] \(Brzina pomicanja AF u jednom području\): 525](#))

[Pinpoint] (Točno određena točka)



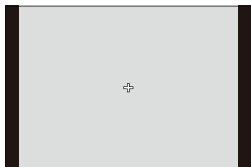

Možete postići puno precizniji fokus u maloj točki.

Ako pritisnete do pola gumb zatvarača, zaslon koji Vam omogućava provjeru fokusa bit će povećan.



- Kad je način fokusiranja namješten na [AFC], [] nije dostupno.

❖ Pomaknite poziciju područja AF

- 1 Pritisnite [] za prikaz zaslona za odabir načina AF.
- 2 Odaberite [] i zatim pritisnite ▼.
- 3 Pritisnite ▲▼◀▶ za namještanje pozicije [+] i zatim pritisnite  ili .
 - Odabrana pozicija na zaslonu bit će povećana.
 - Područje AF ne može se pomaknuti na rub zaslona.
- 4 Pritisnite ▲▼◀▶ za fino namještanje pozicije [+].

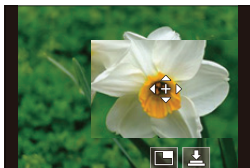

- 5 Pritisnite  ili  .

Radnje u prozoru za povećavanje

Radnje gumbima	Radnje dodirom	Opis radnje
	Dodirnite	Pomiče [+].
	Razmaknite/ Primaknite prste	Povećava/ smanjuje zaslon u malim koracima.
	—	Povećava/ smanjuje zaslon.
		Prebacuje prozor povećanja (prozor/ cijeli zaslon).
[DISP.] (PRIK.)	[Reset] (Ponovno namještanje)	Prvi puta: Vraća na zaslon iz Koraka 3. Drugi puta: Vraća poziciju područja AF u središte.

- Kad je fotografija prikazana u proziru, možete je povećati oko 3x do 6x; kad je fotografija prikazana preko cijelog zaslona, možete je povećati oko 3x do 10x.
- Fotografiju možete snimiti i dodirom [].

- Kad se koriste sljedeće funkcije, [] se prebacuje na []:
 - Snimanje videozapisa/ [6K/4K PHOTO] (6K/4K FOTO)
- Možete promijeniti način prikaza povećanog zaslona:
 - [] ⇒ [[AF]] ⇒ [Pinpoint AF Setting] (Postavke AF u točno određenoj točki)
 - (→ [Pinpoint AF Setting] (Postavke AF u točno određenoj točki): 557)

[Custom1] (Prilagođeno1) do [Custom3] (Prilagođeno3)



Oblik područja AF može se slobodno namjestiti u 225 područja AF.

Namješteno područje AF može se registrirati korištenjem [**C1**] do [**C3**].

Područje AF može se pomaknuti uz održavanje namještenog oblika.

- Ovo se ne prikazuje u početnim postavkama. U [Show/Hide AF Mode] (Prikaži/ Sakrij način AF) u [Custom] (Prilagođenom) izbornika ([Focus/Shutter]) (Fokus/ Zatvarač), namjestite [Custom1] (Prilagođeno1) do [Custom3] (Prilagođeno3) na [ON] (UKLJUČENO). (→ [\[Show/Hide AF Mode\] \(Prikaži/ Sakrij način AF\): 556](#))

❖ Registrirajte oblik područja AF

- 1 Pritisnite [] za prikaz zaslona za odabir načina AF.
- 2 Odaberite jedno od [] do [] i zatim pritisnite ▲.

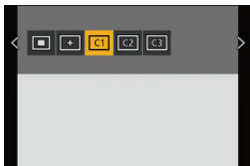



3 Radnje dodirnom

Dodirnite područje kako biste napravili područje AF.

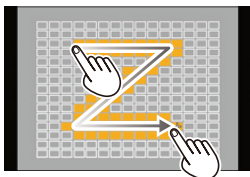

- Za odabir uzastopnih točaka, povucite zaslon.
- Za otkazivanje odabira odabranog područja AF, ponovno ga dodirnite.



Radnje gumbima



Pritisnite ▲ ▼ ◀ ▶ za odabir područja AF i zatim ga namjestite pomoću  ili .

(Ponovite ovo)

- Za otkazivanje odabira odabranog područja AF, ponovno pritisnite  ili .
- Za otkazivanje svih odabira, pritisnite [DISP.] (PRIK.).

- 4 Pritisnite [Q].

❖ Pomaknite poziciju područja AF

- 1 Pritisnite [] za prikaz zaslona za odabir načina AF.
- 2 Odaberite registrirani oblik načina AF ([C1] do [C3]) i zatim pritisnite ▼.
- 3 Pritisnite ▲ ▼ ◀ ▶ za pomicanje pozicije područja AF i zatim pritisnite .
 - Pritisnite [DISP.] (PRIK.) za vraćanje položaja [+] u središte.

Pomicanje područja AF

- Pomicanje područja AF dodir: 162
- Pomicanje područja AF pločom osjetljivom na dodir: 164
- [Focus Switching for Vert / Hor] (Prebacivanje fokusa za okomito/ vodoravno): 167





U početnim postavkama, možete koristiti joystick za izravno pomicanje i promjenu veličine područja AF tijekom snimanja.

1 Pomaknite poziciju područja AF.

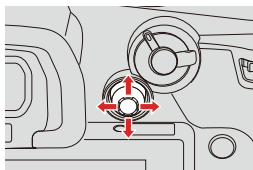
- Na zaslonu snimanja, nagnite joystick.





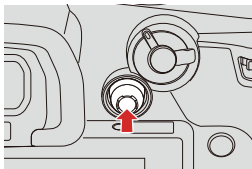

- Pritisak  omogućava prebacivanje između početne i namještene pozicije područja AF.

U []/[], ova radnja prebacuje osobu, životinju ili oko koji će biti dovedeni u fokus.

U [], ova radnja prikazuje uvećani zaslon.



2 Promijenite veličinu područja AF.



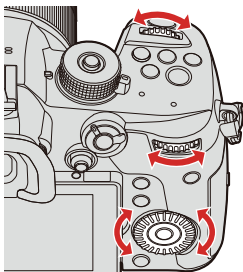





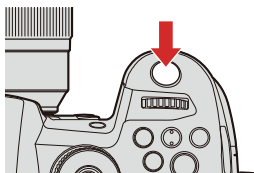

- Okrenite ,  ili .
- Koristite  za detaljnije prilagodbe.
- Prvi pritisak na [DISP.] (PRIK.) vraća poziciju područja AF u središte. Drugi pritisak vraća veličinu područja AF na početne postavke.



3 Potvrdite svoj odabir.

- Pritisnite do pola gumb zatvarača.
- Ovo će Vas vratiti na zaslon snimanja.



- Kad je [Metering Mode] (Način mjerenja) [], cilj mjerenja miče se zajedno s područjem AF.
- U [], [], [] i [] do [], veličina područja AF ne može se promijeniti.
- U [] nije moguće pomicanje područja AF ili mijenjanje njegove veličine.
- U načinu [iA], []/[] područje AF ne može se pomicati.
- Možete namjestiti da područje AF bude povezano s pomicanjem:
[] ⇒ [] ⇒ [Looped Focus Frame] (Uvezani kadar fokusa) (→ [Looped Focus Frame] (Uvezani kadar fokusa): 558)

Pomicanje područja AF dodirnom

Područje AF možete pomaknuti i na dodirnutu poziciju na monitoru. Isto tako, možete i promijeniti veličinu područja AF.

 →  →  → **[Touch Settings] (Dodirne postavke)**
 → **Odaberite [Touch AF] (AF dodirnom)**

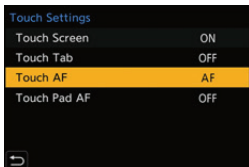





[AF]	Fokusira na dodirnutog subjekta.
[AF + AE]	Fokusira na i prilagođava svjetlinu za dodirnutog subjekta.

- Početna je postavka [AF].

❖ Fokus na dodirnutoj poziciji ([AF])

- 1 Dodirnite subjekt.
 - Područje AF pomiče se na dodirnutu poziciju.
- 2 Razmaknite/ primaknite prste za promjenu veličine područja AF.
 - Prvi dodir [Reset] (Ponovnog namještanja) vraća poziciju područja AF u središte.
- 3 Drugi dodir vraća veličinu područja AF na početne postavke.





Dodirnite [Set] (Namjesti).

 - U , dodirnite [Exit] (Izlaz).
 - Za  / , postavka područja AF se otkazuje ako dodirnete  na zaslону snimanja.

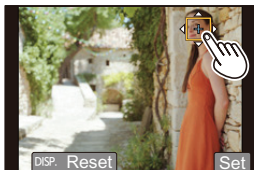
❖ Fokusiranje na i prilagođavanje svjetline za dodirnutu poziciju ([AF+AE])

- 1 Dodirnite subjekt za kojeg želite prilagoditi svjetlinu.
 - Na dodirnoj poziciji je prikazano područje AF koje radi na isti način kao i [].Ovo postavlja točku prilagođavanja svjetline u središte područja AF.





- 2 Razmicanje/ primicanje prstiju za promjenu veličine područja AF.
 - Prvi dodir [Reset] (Ponovnog namještanja) vraća poziciju područja AF u središte. Drugi dodir vraća veličinu područja AF na početne postavke.
- 3 Dodirnite [Set] (Namjesti).
 - Postavka područja [AF+AE] je otkazana, ako dodirnete [] (kad je namješteno [] ili []: [] na zaslonu snimanja.

Pomicanje pozicije područja AF pomoću ploče osjetljive na dodir

Tijekom prikaza tražila, možete dodirnuti monitor kako biste promijenili poziciju i veličinu područja AF.

1 Dodirnite [Touch Pad AF] (AF na ploči osjetljivoj na dodir).

-  ⇒ [] ⇒ [] ⇒ [Touch Settings] (Dodirne postavke) ⇒ [Touch Pad AF] (AF na ploči osjetljivoj na dodir) ⇒ [EXACT] (TOČNO)/ [OFFSET1] do [OFFSET7]

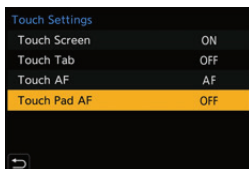



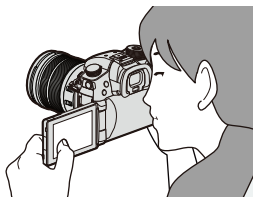

2 Pomaknite poziciju područja AF.

- Tijekom prikaza tražila, dodirnite monitor.



3 Promijenite veličinu područja AF.

- Okrećite ,  ili .
- Koristite  za detaljnija prilagođavanja.
- Prvi pritisak [DISP.] (PRIK.) vraća poziciju područja AF u središte. Drugi pritisak vraća veličinu područja AF na početne postavke.

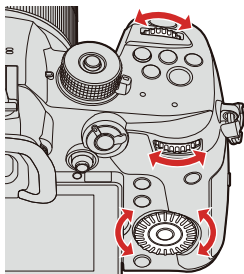

4 Potvrdite svoj odabir.

- Pritisnite do pola gumb zatvarača.

❖ Namještanje stavki ([Touch Pad AF]) (AF na ploči osjetljivoj na dodir)

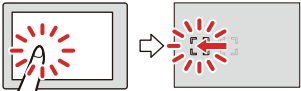
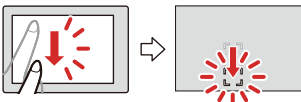
<p>[EXACT] (TOČNO)</p>	<p>Pomiče područje AF tražila dodirivanjem željene pozicije na ploči osjetljivoj na dodir.</p> 
<p>[OFFSET1] do [OFFSET7]</p>	<p>Pomiče područje AF tražila u skladu s udaljenošću koju prstom povučete na ploči osjetljivoj na dodir. Pomoću povlačenja odaberite raspon koji će se prepoznati.</p>  <p>[OFFSET1] (cijelo područje)/[OFFSET2] (desna polovica)/ [OFFSET3] (gore desno)/[OFFSET4] (dolje desno)/ [OFFSET5] (lijeva polovica)/[OFFSET6] (gore lijevo)/ [OFFSET7] (dolje lijevo)</p>
<p>[OFF] (ISKLJUČENO)</p>	<p>—</p>

[Focus Switching for Vert / Hor] (Prebacivanje fokusa za okomito / vodoravno)

Pamti odvojene pozicije za područja AF kad je fotoaparat okrenut okomito ili kad je okrenut vodoravno.

Dostupne su dvije okomite orijentacije, lijeva i desna.



Odaberite **[Focus Switching for Vert / Hor]**
(Prebacivanje fokusa za okomito / vodoravno)

[ON] (IKLJUČENO)	Pamti odvojene pozicije za okomite i vodoravne orijentacije.
[OFF] (ISKLJUČENO)	Namješta istu poziciju za okomite i vodoravne orijentacije.

- U RF, ovo pamti poziciju pomoći pri RF.
- Ovo ne radi u načinima AF [] i [] do [].

Snimanje uz uporabu RF



RF (Ručni fokus) odnosi se na ručno fokusiranje.

Ovu funkciju koristite kad želite fiksirati fokus ili kad je udaljenost između objektiva i subjekta određena i ne želite aktivirati AF.

1 Namjestite ručicu načina fokusiranja na [MF] (RF).

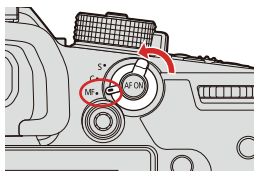

2 Odaberite točku fokusa.

- Nagnite joystick za odabir točke fokusa.
- Za povratak točke koja će biti dovedena u fokus u središte, pritisnite [DISP.] (PRIK.).

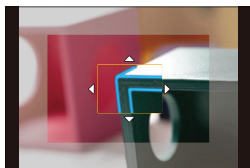
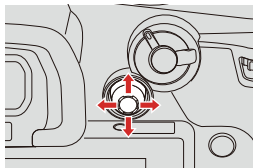

3 Potvrdite svoj odabir.

- Pritisnite .
- Ovo prebacuje na zaslon pomoći kod RF i prikazuje uvećani prikaz.

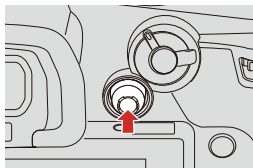

4 Prilagodite fokus.

Radnja koja se koristi za fokus razlikuje se, ovisno o objektivu.

Kad koristite izmjenjivi objektiv s prstenom za fokusiranje

Okrenite u (A) stranu:

Fokusira se na bližeg subjekta

Okrenite u (B) stranu:

Fokusira se na udaljenim subjektima

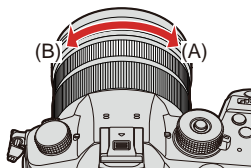

Kad koristite izmjenjivi objektiv koji ima ručicu za fokusiranje

Okrenite u (C) stranu:

Fokusira se na bližeg subjekta

Okrenite u (D) stranu:

Fokusira se na udaljenim subjektima

- Brzina fokusiranja razlikuje se, ovisno o tome koliko daleko pomičete ručicu za fokusiranje.

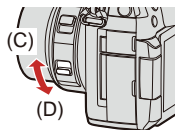

Kad koristite izmjenjivi objektiv bez prstena za fokusiranje

Pritisnite ►: Fokusira se na bližeg subjekta

Pritisnite ◀: Fokusira se na udaljenim subjektima

- Pritisak i držanje ◀/► povećat će brzinu fokusa.
- Fokus se može prilagoditi i povlačenjem klizne trake.

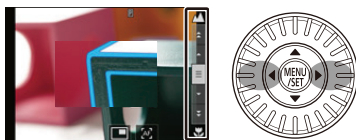

- Ovo će prikazati dio u fokusu označen bojom. (Fokusiranje uz dodavanje boje)
- Prikazuje se pomoćna crta za udaljenost snimanja. (Vodič za RF)

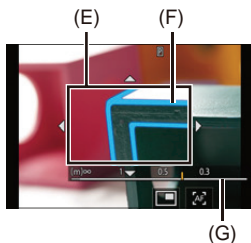

(E) Pomoć pri RF (uvećani zaslon)

(F) Fokusiranje uz dodavanje boje

(G) Vodič za RF







5 Približite zaslon za pomoć pri RF.

- Pritisnite do pola gumb zatvarača.
- Ovu je radnju moguće provesti pritiskom .

6 Počnite snimati.

- Pritisnite do kraja gumb zatvarača.

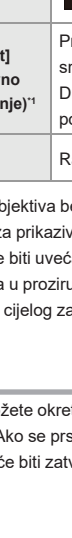
❖ Radnje na zaslonu za pomoć kod RF

Radnje gumbima	Radnje dodirrom	Opis radnje
▲▼◀▶* ¹	Povucite	Pomiče poziciju uvećanog prikaza.
	Razmaknite/ Primaknite prste	Povećava/ smanjuje zaslon u malim koracima.
	—	Povećava/ smanjuje zaslon.
		Prebacuje prozor povećanja (prozor/ cijeli zaslon). 
[DISP.] (PRIK.)* ¹	[Reset] (Ponovno namještanje)* ¹	Prvi puta: Vraća poziciju pomoći kod RF u središte. Drugi puta: Vraća povećanje pomoći pri RF na početne postavke.
[AF ON] (AF UKLJUČENO)		Radi AF.

*¹ Kod uporabe izmjenjivog objektiva bez prstena za fokusiranje, ove radnje možete provesti nakon pritiska ▼ za prikazivanje zaslona koji Vam omogućava da namjestite područje koje će biti uvećano.

- Kad je fotografija prikazana u proziru, možete je povećati oko 3x do 6x; kad je fotografija prikazana preko cijelog zaslona, možete je povećati oko 3x do 20x.

- Na zaslonu snimanja, možete okretati prsten za fokusiranje kako biste prikazali zaslon za pomoć pri RF. Ako se prsten za fokusiranje okreće kako bi se povećao prikaz, zaslon za pomoć će biti zatvoren kratko nakon što završite radnju.

- Zaslom za pomoć pri RF možete prikazati i pritiskom na [].
- Pomoć pri RF i Vodič za RF možda se neće prikazati, ovisno o korištenom objektivu. Možete, međutim prikazati pomoć pri RF izravnim upravljanjem fotoaparatom, koristeći zaslon osjetljiv na dodir ili gumb.
- Tijekom RF, ako pritisnete [AF ON] (AF UKLJUČENO), aktivirat ćete AF.
- Referentna oznaka udaljenosti snimanja prikazuje poziciju do površine slike. Ovo postaje referentna vrijednost kod mjerenja udaljenosti snimanja.

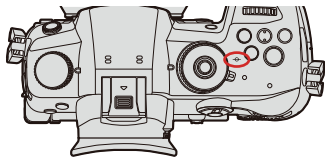

- Osjetljivost fokusiranja dodavanjem bojem i njegov prikaz možete promijeniti:
[] ⇒ [] ⇒ [Focus Peaking] (Fokusiranje dodavanjem boje)
(⇒ [Focus Peaking] (Fokusiranje dodavanjem boje): 525)
- Možete zapamtiti poziciju pomoći kod RF odvojeno, za okomitu i vodoravnu orijentaciju:
[] ⇒ [] ⇒ [Focus Switching for Vert / Hor] (Prebacivanje fokusa za okomito / vodoravno) (⇒ [Focus Switching for Vert / Hor] (Prebacivanje fokusa za okomito / vodoravno): 167)
- Način prikazivanja možete promijeniti na uvećanom zaslonu:
[] ⇒ [] ⇒ [MF Assist] (Pomoć pri ručnom fokusiranju)
(⇒ [MF Assist] (Pomoć pri ručnom fokusiranju): 555)
- Jedinice prikaza vodiča za RF možete promijeniti:
[] ⇒ [] ⇒ [MF Guide] (Vodič za RF) (⇒ [MF Guide] (Vodič za RF): 556)
- Možete onemogućiti rad prstena za fokusiranje:
[] ⇒ [] ⇒ [Focus Ring Lock] (Zaključavanje prstena za fokusiranje)
(⇒ [Focus Ring Lock] (Zaključavanje prstena za fokusiranje): 556)
- Možete namjestiti pomicanje pozicije Pomoći pri RF u petlji:
[] ⇒ [] ⇒ [Looped Focus Frame] (Kadar fokusa u petlji)
(⇒ [Looped Focus Frame] (Kadar fokusa u petlji): 558)
- Fotoaparat pamti točku fokusiranja kad ga isključite:
[] ⇒ [] ⇒ [Lens Focus Resume] (Nastavak fokusa objektiva)
(⇒ [Lens Focus Resume] (Nastavak fokusa objektiva): 581)
- Iznos pokreta fokusa može se namjestiti:
[] ⇒ [] ⇒ [Focus Ring Control] (Kontrola prstena za fokusiranje)
(⇒ [Focus Ring Control] (Kontrola prstena za fokusiranje): 582)

Snimanje sa zumiranjem

- Proširena Tele konverzija: 177
- [Power Zoom Lens] (Power Zoom objektiv): 181



Koristite optičko zumiranje objektivna za zumiranje u telefoto ili pod širokim kutom. Kod snimanja fotografija, koristite [Ex. Tele Conv.] (Proširenu Tele konverziju) za povećanje teleskopskog učinka, bez smanjenje kvalitete fotografije.

Tijekom snimanja videozapisa, koristite [Image Area of Video] (Područje slike videozapisa) kako biste postigli isti teleskopski učinak, kao kod [Ex. Tele Conv.] (Proširene Tele konverzije).

- Za pojedinosti o [Image Area of Video] (Području slike videozapisa) (→ [Image Area of Video] (Područje slike videozapisa): 349)

1 Provedite zumiranje.

(T): Telefoto

(W): Široki kut

Izmjenjivi objektiv s prstenom za zumiranje

Okrećite prsten za zumiranje.



Izmjenjivi objektiv koji podržava power zoom (zumiranje s električnim upravljanjem)

Pomaknite ručicu za zumiranje.

(Brzina zumiranja razlikuje se, ovisno o tome koliko daleko pomaknete ručicu.)

- Ako namjestite [Zoom Control] (Kontrolu zumiranja) na Fn gumb, možete polako upravljati optičkim zumiranjem pritiskom ◀▶ ili brzo, pritiskom ▲▼.

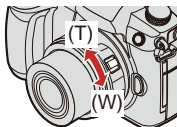



Izmjenjivi objektiv koji ne podržava zumiranje

Optičko zumiranje nije dostupno.

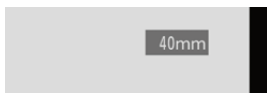
- Fokalna duljina je prikazana na zaslonu snimanja.



- Prikaz fokalne duljine može se sakriti:

[] → [] → [Focal Length] (Fokalna duljina) (→ [[Focal Length](#)] (Fokalna duljina): 572)

Proširena Tele konverzija



[Ex. Tele Conv.] (Proširena Tele konverzija) Vam omogućava snimanje fotografija koje su dodatno povećane, preko onoga što je dostupno pomoću optičkog zumiranja, bez smanjenja kvalitete slike.

- Omjer najvećeg povećanja [Ex. Tele Conv.] (Proširene Tele konverzije) razlikuje se, ovisno o [Picture Size] (Veličini fotografije), namještenoj u [Photo] (Foto) izbornika ([Image Quality]) (Kvaliteta slike).
 - Namjestite na [EX M]: 1.4x
 - Namjestite na [EX S]: 2.0x

1 Namjestite [Picture Size] (Veličinu fotografije) na [M] ili [S].

- → → → [Picture Size] (Veličina fotografije) → [M]/[S]

2 Namjestite [Ex. Tele Conv.] (Proširenu Tele konverziju).

- → → → [Ex. Tele Conv.] (Proširena Tele konverzija)

[ZOOM] (ZUMIRANJE)

Mijenja povećanje zumiranjem.



[TELE CONV.] (TELE KONVERZIJA)

Fiksira povećanje zumiranjem na maksimalnu vrijednost.

[OFF] (ISKLJUČENO)

❖ Mijenjanje povećanja zumiranjem



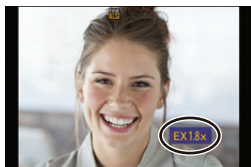

Radnje gumbima

- 1 Namjestite [Ex. Tele Conv.] (Proširenu Tele konverziju) na [ZOOM] (ZUMIRANJE).
 -  ⇒ [] ⇒ [] ⇒ [Ex. Tele Conv.] (Proširena Tele konverzija) ⇒ [ZOOM] (ZUMIRANJE)
- 2 Namjestite Fn gumb na [Zoom Control] (Kontrola zumiranja). (→ [Fn gumbi: 472](#))
- 3 Pritisnite Fn gumb.
- 4 Pritisnite gumbe pokazivača za upravljanje zumiranjem.
 - ▲▶: T (telefoto)
 - ◀▼: W (široki kut)
 - Ponovno pritisnite Fn gumb ili pričekajte određeno vrijeme za završetak zumiranja.



Radnje dodirom

- Prema početnim postavkama, kartica Dodir nije prikazana. Namjestite [Touch Tab] (Karticu Dodir) na [ON] (UKLJUČENO) u [Touch Settings] (Dodirnim postavkama) [Custom] (Prilagođenog) izbornika ([Operation]) (Radnje). (→ [Touch Settings] (Dodirne postavke): 560)

- 1 Namjestite [Ex. Tele Conv.] (Proširenu Tele konverziju) na [ZOOM] (ZUMIRANJE).
 -  ⇒ [] ⇒ [] ⇒ [Ex. Tele Conv.] (Proširena Tele konverzija) ⇒ [ZOOM] (ZUMIRANJE)
- 2 Dodirnite [].
- 3 Dodirnite [].

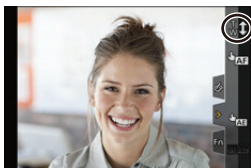

- 4 Povucite kliznu traku za upravljanje zumiranjem.



(T): Telefoto

(W): Široki kut

- Za završetak zumiranja dodirom, ponovno pritisnite [].

- Kod prikazivanja zaslona postavki [Ex. Tele Conv.] (Proširene Tele konverzije) pomoću Fn gumba, pritisak [DISP.] (PRIK.) Vam omogućava da promijenite postavku [Picture Size] (Veličine fotografije).
- Kad se koriste sljedeće funkcije, [Ex. Tele Conv.] (Proširena Tele konverzija) nije dostupna:
 - [6K/4K PHOTO] (6K/4K FOTO) (kad je namješteno na [6K 18M])
 - [RAW] ([Picture Quality]) (Kvaliteta fotografije)
 - [Toy Effect] (Efekt igračke)/[Toy Pop] (Iskakanje igračke) ([Filter Settings]) (Postavke filtra)
 - [Post-Focus] (Naknadno fokusiranje) (kad je namješteno na [6K 18M])
 - [Multiple Exposure] (Višestruka ekspozicija)
- Kad se koriste sljedeće funkcije, [ZOOM] (ZUMIRANJE) nije dostupno:
 - [6K/4K PHOTO] (6K/4K FOTO)
 - [Post-Focus] (Naknadno fokusiranje)

[Power Zoom Lens] (Power Zoom objektiv)



Namješta prikaz zaslona i radnje kod uporabe izmjenjivog objektivu koji je kompatibilan s power zoomom (Zumiranje s električnim upravljanjem).

- To se može odabrati samo kad se koristi kompatibilni objektiv.



**Odaberite [Power Zoom Lens]
(Power Zoom objektiv)**

<p>[Step Zoom] (Postupno zumiranje)</p>	<p>Kad je namješteno na [ON] i provede se zumiranje, zumiranje staje na svakoj namještenoj poziciji fokalne udaljenosti. Ova postavka ne radi kod snimanja videozapisa ili 6K/4K fotografija uz [6K/4K Pre-Burst] (6K/4K predsnimanje u nizu).</p>
<p>[Zoom Speed] (Brzina zumiranja)</p>	<p>Možete namjestiti brzinu zumiranja za radnju zumiranja.</p> <ul style="list-style-type: none"> • Ako namjestite [Step Zoom] (Postupno zumiranje) na [ON] (UKLJUČENO), brzina zumiranja se neće promijeniti. <p>[Photo] (Foto): [H] (Velika brzina)/[M] (Srednja brzina)/[L] (Mala brzina) [Video] (Videozapis): [H] (Velika brzina)/[M] (Srednja brzina)/[L] (Mala brzina)</p>
<p>[Zoom Ring] (Prsten za zumiranje)</p>	<p>Ovo se može odabrati samo uz objektiv kompatibilan s power zoomom, ako isti ima ručicu za zumiranje i postavljen prsten za zumiranje.</p> <p>Kad je namješteno na [OFF] (ISKLJUČENO), radnje kojima upravlja prsten za zumiranje su onemogućene kako bi se spriječile slučajne radnje.</p>

6. Način rada/ Zatvarač/ Stabilizator slike

- Odabir načina rada: 183
- Snimanje niza fotografija: 185
- Snimanje 6K/4K Foto: 191
- Odabir fotografija iz 6K/4K datoteke u nizu: 198
- Snimanje s naknadnim fokusiranjem: 208
- Snimanje snimke prolaska vremena: 217
- Snimanje uz animaciju zaustavljanja kretanja: 222
- Snimka prolaska vremena/ Videozapisi animacije zaustavljanja kretanja: 226
- Snimanje uz uporabu tajmera: 228
- Prošireno snimanje: 232
- [Silent Mode] (Tihi način): 240
- [Shutter Type] (Vrsta zatvarača): 241
- Stabilizator slike: 244

Odabir načina rada

Možete promijeniti način rada u pojedinačni, niz itd. kako bi odgovarao uvjetima snimanja.

1 Okretanje kotačića načina.

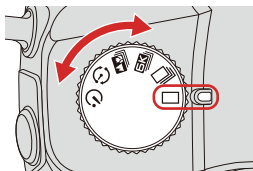

[Single] (Pojedinačno)

Snima jednu fotografiju svaki puta kad je pritisnut gumb zatvarača.

[Burst] (Snimanje u nizu) (→ [Snimanje fotografija u nizu: 185](#))

Snima fotografije neprekidno kad pritisnete i držite gumb zatvarača.

[6K/4K PHOTO] (6K/4K FOTO) (→ [Snimanje 6K/4K Foto: 191](#))

Kad je gumb zatvarača pritisnut, fotografije se snimaju uz [6K/4K PHOTO] (6K/4K FOTO).

[Post-Focus] (Naknadno fokusiranje) (→ [Snimanje s naknadnim fokusiranjem: 208](#))



Kad je gumb zatvarača pritisnut, fotografije se snimaju uz [Post-Focus] (Naknadno snimanje).

Snimka prolaska vremena/ Animacija fotografije (→ [Snimanje uz snimku prolaska vremena: 217](#), [Snimanje uz animaciju fotografije: 222](#))

Snimite fotografije uz snimku prolaska vremena ili animaciju fotografije.

Odbrojavanje (→ **Snimanje uz uporabu odbrojavanja: 228**)

Snima fotografije kad prođe namješteno vrijeme nakon pritiska gumba zatvarača.

- Detaljan zaslon postavki moguće je pozvati za svaki način rada pomoću Fn gumba:
[] ⇒ [] ⇒ [Fn Button Set] (Namještanje Fn gumba) ⇒ [Setting in REC mode] (Namještanje u načinu SNIM) ⇒ [Drive Mode Setting] (Postavke načina rada) (→ [Fn gumbi: 472](#))

Snimanje fotografija u nizu



Neprekidno snima fotografije kad pritisnete i držite gumb zatvarača.

- 1 Namjestite kotačić načina rada na [].

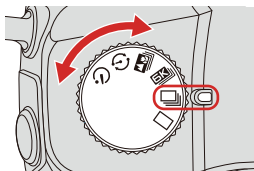

2 Odaberite brzinu snimanja niza.

-  →  →  → [Burst Rate]

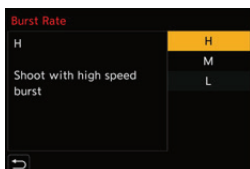

[H]

Koristi veliku brzinu pri snimanju fotografija u nizu.

[M]

Koristi srednju brzinu pri snimanju fotografija u nizu.

[L]

Koristi malu brzinu pri snimanju fotografija u nizu.

3 Zatvorite izbornik.

- Pritisnite do pola gumb zatvarača.

4 Počnite snimati.

- Snima fotografije u nizu dok je gumb zatvarača pritisnut do kraja.

❖ **Brzina snimanja niza**

	Mehanički zatvarač, elektronička prednja zavjesa	Elektronički zatvarač	Pregled uživo tijekom snimanja fotografija u nizu
[H] (Velika brzina)	12 kadrova u sekundi ([AFS]/[MF]) 9 kadrova u sekundi ([AFC])	12 kadrova u sekundi ([AFS]/[MF]) 7 kadrova u sekundi ([AFC])	Nema ([AFS]/[MF]) Dostupan ([AFC])
[M] (Srednja brzina)	7 kadrova u sekundi	7 kadrova u sekundi	Dostupan
[L] (Mala brzina)	2 kadra u sekundi	2 kadra u sekundi	Dostupan

- Brzina snimanja u nizu može biti manja, ovisno o postavkama za snimanje, kao što je [Picture Size] (Veličina fotografije) i način fokusiranja.

❖ **Maksimalan broj kadrova koje je moguće snimiti**

	[Picture Quality] (Kvaliteta fotografije)	
	[FINE] (FINO)/[STD.]	[RAW+FINE] (RAW+FINO)/[RAW+STD.]/[RAW]
[H] (Velika brzina)	999 kadrova ili više	108 kadrova ili više
[M] (Srednja brzina)		
[L] (Mala brzina)		

- Kod snimanja pod testnim uvjetima koje je naveo Panasonic. (Koristeći karticu koja je kompatibilna s UHS-II.)
Uvjeti snimanja mogu smanjiti najveći broj kadrova koje je moguće snimiti.
- Brzina snimanja niza će se tijekom snimanja smanjiti, ali fotografije se mogu nastaviti snimati sve dok se kartica ne napuni.

❖ Broj fotografija koje je moguće neprekidno snimiti

Kad do pola pritisnete gumb zatvarača, na zaslonu snimanja će pojaviti broj fotografija koje je moguće neprekidno snimiti.

Primjer) Kod 20 kadrova: [r20]

- Kad snimanje počne, broj fotografija koje je moguće neprekidno snimiti će se smanjiti.

Kad se pojavi [r0], brzina snimanja niza se smanjuje.

- Kad je na zaslonu snimanja prikazano [r99+], možete snimiti 100 ili više fotografija u nizu.



❖ Fokusiranje kod snimanja fotografija u nizu

Način fokusiranja	[Focus/Shutter Priority] (Prioritet fokusiranje/ zatvarač) (→[Focus/Shutter Priority] (Prioritet fokusiranje/ zatvarač): 554)	[H]	[M]/[L]
[AFS]	[FOCUS] (FOKUS)	Fiksirano je na fokusu prvog kadra	
	[BALANCE] (RAVNOTEŽA)		
	[RELEASE] (OTPUŠTANJE)		
[AFC]	[FOCUS] (FOKUS)	Procijenjeni fokus	Normalni fokus
	[BALANCE] (RAVNOTEŽA)	Procijenjeni fokus	
	[RELEASE] (OTPUŠTANJE)		
[MF] (RF)	—	Fokus namješten pomoću ručnog fokusiranja	

- Kad je subjekt taman uz [AFC], fokus je fiksiran na onaj iz prvog kadra.
- Kod procijenjenog fokusa, brzina snimanja niza preuzima prioritet i fokus se procjenjuje koliko je to moguće.
- Uz normalno fokusiranje, brzina snimanja može se usporiti.

❖ Ekspozicija kod snimanja fotografija u nizu

Način fokusiranja	[H]	[M]/[L]
[AFS]	Fiksiran na ekspoziciju prvog kadra	Ekspozicija se prilagođava za svaki kadar
[AFC]	Ekspozicija se prilagođava za svaki kadar	
[MF] (RF)	Fiksiran na ekspoziciju prvog kadra	

- Može trebati vremena za pohranjivanje fotografija u nizu.
Ako tijekom pohranjivanja nastavite snimati, može se smanjiti maksimalan broj fotografija koje je moguće snimiti.
Kod snimanja fotografija u nizu, preporučujemo korištenje kartice velike brzine.
- Snimanje fotografija u nizu nije moguće dok koristite sljedeće funkcije:
 - [Rough Monochrome] (Grubo monokromatsko)/[Silky Monochrome] (Svilenkasto monokromatsko)/ [Miniature Effect] (Efekt minijature)/ [Soft Focus] (Meko fokusiranje)/ [Star Filter] (Zvezdani filter)/ [Sunshine] (Sunčev sjaj) ([Filter Settings]) (Postavke filtra)
 - [Multiple Exposure] (Višestruka ekspozicija)

Snimanje 6K/4K Foto



Uz 6K Foto, možete velikom brzinom snimiti fotografije u nizu, pri 30 kadrova u sekundi i pohraniti željene fotografije, svaku sačinjenu od oko 18 milijuna piksela, izvučene iz njihove datoteke u nizu.

Uz 4K Foto, možete velikom brzinom snimiti fotografije u nizu, pri 60 kadrova u sekundi i pohraniti željene fotografije, svaku sačinjenu od oko 8 milijuna piksela.

- "6K FOTO" je funkcija snimanja fotografija u nizu velikom brzinom, kako bi se izlučile i pohranile željene fotografije uz omjer stranica fotografije 4:3 ili 3:2 i učinkovitu veličinu fotografije ekvivalentnu broju piksela (oko 18 megapiksela) za slike veličine 6K (oko 6000 široke x 3000 visoke).

- Za snimanje koristite UHS karticu razreda brzine 3 ili više.

1 Namjestite kotačić načina rada na [**6K**].

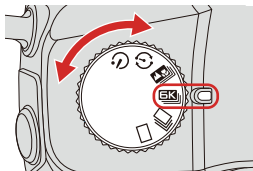

2 Odaberite [Picture Size / Burst Speed] (Veličina fotografije / Brzina niza).

- **MEU/SET** → [**📷**] → [**📷**] → **[6K/4K PHOTO] (6K/4K FOTO)**
 → **[Picture Size / Burst Speed]**
(Veličina fotografije/ Brzina niza)

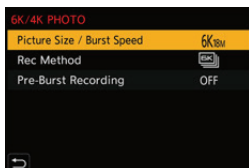

	Veličina fotografije	Brzina niza	[Rec Quality] (Kvaliteta snimanja)*1
[6K 18M]	[4:3]: 4992×3744	30 kadrova u sekundi	[6K/200M/30p]
	[3:2]: 5184×3456		
[4K H 8M]	[4:3]: 3328×2496	60 kadrova u sekundi	[4K/150M/60p]
	[3:2]: 3504×2336		
[4K 8M]	[16:9]: 3840×2160	30 kadrova u sekundi	[4K/100M/30p]
	[1:1]: 2880×2880		

*1 pohranjene su kao 6K/4K datoteke u nizu, čiji je [Rec. File Format] (Format datoteke snimanja) [MP4].

3 Odaberite [Rec Method] (Način snimanja).

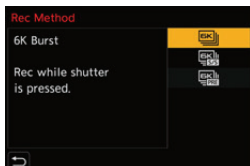

[] [] [] ([6K/4K Burst]) (6K/4K Snimanje u nizu)

Kad želite uhvatiti najbolje trenutke subjekta koji se brzo kreće

Snima fotografije u nizu kad je pritisnut gumb zatvarača.

Snimanje zvuka: Nema

[] [] [] ([6K/4K Burst(S/S)]) (6K/4K snimanje u nizu (S/S))

“S/S” je kratica za kreni/ stani.

Kad želite uhvatiti nepredvidljivu priliku za fotografiranje

Počinje snimati fotografije u nizu kad je pritisnut gumb zatvarača. Ponovni pritisak na gumb zaustavlja snimanje fotografija u nizu.

Odašilju se početni i završni ton.

Snimanje zvuka: Dostupno (Zvuk se ne reproducira tijekom reprodukcije na fotoaparatu.)

[] [] [] ([6K/4K Pre-Burst]) (6K/4K predsnimanje u nizu)

Kad želite uhvatiti trenutak priliku za fotografiranje

Snima fotografije u nizu oko 1 sekundu prije i nakon trenutka pritiska na gumb zatvarača.

Zvuk zatvarača čuje se samo jednom.

Trajanje snimanja: Oko 2 sekunde

Snimanje zvuka: Nema

4 Zatvorite izbornik.

- Pritisnite do pola gumb zatvarača.

5 Počnite snimati.

- Radi [Continuous AF] (Neprekidno AF) i fokus se neprekidno prilagođava tijekom snimanja uz AF.

[6K/4K Burst] (6K/4K snimanje u nizu)

- 1 Pritisnite do pola gumb zatvarača.
- 2 Pritisnite do kraja gumb zatvarača i držite ga pritisnutim tijekom snimanja.

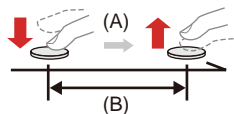

(A) Pritisnite i držite

(B) Provodi se snimanje

- Rano pritisnite do kraja gumb zatvarača, jer će snimanje početi tek oko 0,5 sekundi nakon što je gumb zatvarača do kraja pritisnut.

[6K/4K Burst(S/S)] (6K/4K snimanje u nizu (S/S))

- 1 Za početak snimanja pritisnite do kraja gumb zatvarača.
- 2 Ponovno pritisnite do kraja gumb zatvarača za zaustavljanje snimanja.

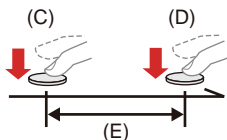

(C) Pokreni (Prvi)

(D) Zaustavi (Drugi)

(E) Provođi se snimanje

- Tijekom snimanja, pritiskom na [Q] možete dodati oznake. (Do 40 oznaka po snimanju)

Ovo Vam omogućava da preskočite na mjesto na kojem ste dodali oznaku, kad odabirete fotografije iz 6K/4K datoteke u nizu.

[6K/4K Pre-Burst] (6K/4K predsnimanje u nizu)

- 1 Pritisnite do kraja gumb zatvarača.

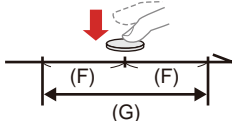

(F) Približno 1 sekundu

(G) Provođi se snimanje

- Dok je prikazan zaslon snimanja, AF će neprekidno raditi radi nastavka fokusiranja.



I ekspozicija se neprekidno prilagođava, osim u načinu [M].

- Kad subjekt nije u središtu, koristite Zaključavanje AF/AE, ako želite zaključati fokus i ekspoziciju. (→ [Zaključavanje fokusa i ekspozicije \(Zaključavanje AF/AE\): 272](#))

- Prema početnim postavkama, radi Automatski pregled, a prikazat će se zaslon koji Vam omogućava odabir fotografije iz datoteke u nizu.
Za nastavak snimanja, pritisnite do pola gumb zatvarača kako biste se vratili na zaslon snimanja.
Za način odabira i pohranjivanja fotografija iz snimljene 6K/4K datoteke u nizu (→ [Odabir fotografija iz 6K/4K datoteke u nizu: 198](#))

❖ [Pre-Burst Recording] (Predsnimanje u nizu) ([6K/4K Burst]/[6K/4K Burst(S/S)]) (6K/4K snimanje u nizu/ 6K/4K snimanje u nizu (S/S))



Fotoaparat počinje snimati oko 1 sekundu prije nego što je gumb zatvarača do kraja pritisnut pa nećete propustiti mogućnost za fotografiranje.

-  ⇒ [] ⇒ [] ⇒ [6K/4K PHOTO] (6K/4K FOTO) ⇒ Odaberite [Pre-Burst Recording] (Predsnimanje u nizu)

Postavke: [ON]/[OFF] (UKLJUČENO/ ISKLJUČENO)

- Kad se koristi [Pre-Burst Recording] (Predsnimanje u nizu), na zaslonu snimanja se prikazuje [PRE].
- Ograničenja ponašanja i funkcionalnosti AF kod uporabe [Pre-Burst Recording] (Predsnimanja u nizu) isti su kao i kod [6K/4K Pre-Burst] (6K/4K predsnimanja u nizu).

- Raspon postavki postaje sljedeći kod snimanja 6K/4K fotografija:
 - Brzina zatvarača: 1/30 (1/60 kad je namješteno [4K H 8M]) d 1/16000
 - [Min. Shutter Speed] (Minimalna brzina zatvarača): [1/1000] do [1/30] ([1/60] kad je namješteno [4K H 8M])
 - kompenzacija ekspozicije: ±3 EV
- Način pohranjivanja datoteke razlikuje se, ovisno o vrsti kartice.
 - SDHC memorijska kartica:
Bit će stvorena nova datoteka za nastavak snimanja, ako veličina datoteke prijeđe 4 GB.
 - SDXC memorijska kartica:
Datoteke se ne dijele radi snimanja.

- Ako se poveća temperatura snimanja, može se prikazati [], snimanje se može zaustaviti i neke funkcije mogu privremeno postati nedostupne. Pričekajte dok se fotoaparati ne ohladi.
- Kad je namješteno [6K/4K Pre-Burst] (6K/4K predsnimanje u nizu) ili [Pre-Burst Recording] (Predsnimanje u nizu), baterija se brže troši i temperatura fotoaparata raste. Ove postavke namjestite samo tijekom snimanja.
- Za 6K/4K foto, dolje navedene stavke izbornika fiksirane su na sljedeće postavke:
 - [Shutter Type] (Vrsta zatvarača): [ELEC.] (ELEKTR.)
 - [Picture Quality] (Kvaliteta fotografije): [FINE] (FINO)
- Uz snimanje 6K/4K foto, nisu dostupne sljedeće funkcije:
 - Bljeskalica
 - [Bracketing] (Proširivanje)
 - Prebacivanje programa
 - Način AF ()
 - [MF Assist] (Pomoć pri ručnom fokusiranju) (samo [6K/4K Pre-Burst] (6K/4K predsnimanje u nizu))
- Kod snimanja na iznimno svijetlim lokacijama ili pod umjetnim svjetlom, kao što je fluorescentno ili LED osvjetljenje, bojenje ili svjetlina slike mogu se promijeniti ili se na zaslonu mogu pojaviti vodoravne trake. Efekt vodoravnih traka može smanjiti smanjenje brzine zatvarača.
- Sljedeće funkcije su ograničene kod snimanja 6K/4K fotografija, kad je uređaj povezan s vanjskim uređajem (TV itd.) putem HDMI:
 - HDMI izlaz nije moguć tijekom snimanja.
 - [6K/4K Pre-Burst] (6K/4K predsnimanje u nizu) mijenja se u [6K/4K Burst] (6K/4K snimanje u nizu).
 - Nije dostupno [Pre-Burst Recording] (Predsnimanje u nizu).
- Snimanje 6K/4K fotografija ne radi dok koristite sljedeće funkcije:
 - [Rough Monochrome] (Grubo monokromatsko)/ [Silky Monochrome] (Svilenkasto monokromatsko)/ [Miniature Effect] (Efekt minijature)/ [Soft Focus] (Meko fokusiranje)/ [Star Filter] (Zvezdani filter)/ [Sunshine] (Sunčev sjaj) ([Filter Settings]) (Postavke filtra)
 - [Multiple Exposure] (Višestruka ekspozicija)

Odabir fotografija iz 6K/4K datoteke u nizu

- [Korigiranje fotografija nakon snimanja \(Poboljšanje nakon snimanja\): 201](#)
- [Pohranjivanje fotografija: 203](#)

Možete odabrati fotografije iz 6K/4K datoteke u nizu i pohraniti ih.

- Kod nastavka na odabir fotografija iz Automatskog pregleda, nakon snimanja 6K/4K fotografija, pokrenite radnju od Koraka **2** ili **3**.

1 Odaberite 6K/4K datoteku u nizu na zaslonu reprodukcije. (→ [Reprodukcija fotografija: 445](#))

- Odaberite sliku pomoću ikone [] ili [] i zatim pritisnite .
- Istu radnju možete provesti i dodirom [] ili [].



- Ako su slike snimljene uz [6K/4K Pre-Burst] (6K/4K predsniimanje u nizu), nastavite na Korak **3**.

2 Ugrubo odaberite scenu.

- Povucite klizni izbornik (A).
- Za informacije o načinu uporabe zaslona postranog pregleda za odabir fotografije. (→ [Odabir fotografije iz postranog zaslona za odabir: 203](#))
- Ako su slike snimljene uz [6K/4K Burst] (6K/4K snimanje u nizu) ili [6K/4K Burst(S/S)] (6K/4K snimanje u nizu (S/S)), dodir [] Vam omogućava da odaberete scenu na zaslonu reprodukcije 6K/4K niza. (→ [Korištenje zaslona reprodukcije 6K/4K niza: 205](#))

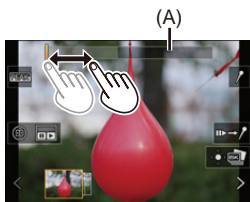

3 Odaberite kadar za pohranjivanje.

- Povucite postrani pregled za odabir fotografija (B).
- Istu radnju možete provesti i dodirom ◀▶.
- Za neprekidno premotavanje unazad ili unaprijed, kadar po kadar, dodirnite i držite [<]/[>].



4 Poshranite fotografiju.

- Dodirnite [] ili [].
- Pojavljuje se zaslon potvrde.



- Fotografija je pohranjena u JPEG formatu (kvaliteta fotografije [FINE] (FINO)).
- Za fotografiju koja je pohranjena, pohranjuju se i informacije o snimanju (Exif informacije), kao što su brzina zatvarača, blenda i ISO osjetljivost.

Korigiranje fotografija nakon snimanja (Poboljšanje nakon snimanja)

❖ Ispravljanje iskrivljenja na fotografijama ([Reduce Rolling Shutter]) (Smanjivanje rolling shuttera)



Kod pohranjivanja fotografija, ispravite bilo koje izobličenje nastalo zbog elektroničkog zatvarača (rolling shutter efekt).

- 1 Na zaslonu za potvrdu pohranjivanja u Koraku **4** (→ [Odabir fotografija iz 6K/4K datoteke u nizu: 198](#)), dodirnite [Reduce Rolling Shutter] (Smanjivanje rolling shuttera).
 - Ako čak i nakon korekcije nema učinka, nakon što je prikazana poruka koja kaže da nema učinka, vraća se zaslon potvrde.
- 2 Provjerite rezultat korekcije i zatim dodirnite [Save] (Pohrani).
 - Za provjeru korigirane i nekorrigirane verzije fotografije, dodirnite [Set/Cancel] (Namjesti/ Otkazi).

- Kut gledanja može se suziti ako se provede korekcija.
- Korekcija zbog kretanja subjekata može izgledati neprirodno.

❖ **Smanjivanje buke uzrokovane visokom osjetljivošću ([6K/4K PHOTO Noise Reduction]) (Smanjivanje buke 6K/4K FOTO)**

Kod pohranjivanja fotografija, smanjite buku do koje dolazi zbog visoke ISO osjetljivosti.

 ⇒  ⇒  ⇒ Odaberite [6K/4K PHOTO Noise Reduction] (Smanjivanje buke 6K/4K FOTO)

Postavke: [AUTO]/[OFF] (AUTOMATSKI/ISKLJUČENO)

- Ovo se ne primjenjuje na fotografije pohranjene pomoću [6K/4K PHOTO Bulk Saving] (Pohranjivanje gomile 6K/4K FOTO).

Odabir fotografije



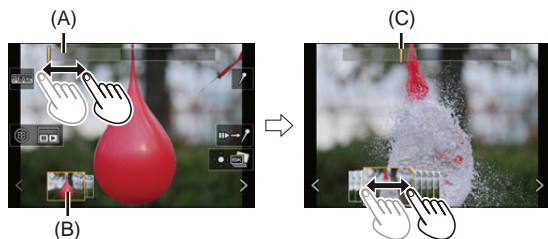











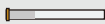

❖ Upravljanje zaslonom pregleda slajdova za odabir fotografije



(A) Traka sa slajdovima

(B) Pregled slajdova za odabir fotografije

(C) Pozicija prikazanog kadra

Radnje gumbima	Radnje dodirrom	Opis radnje
	Povucite/ 	Odabire kadar. <ul style="list-style-type: none"> • Za promjenu kadrova prikazanih u pregledu slajdova za odabir fotografije, odaberite kadar na lijevom/ desnom kraju i zatim dodirnite [<]/[>].
Pritisnite i držite 	 Dodirnite i držite	Neprekidno premotava kadar po kadar unaprijed ili unazad.
—	 Dodirnite/povucite	Odabire kadar koji će se prikazati.
	Razmicanje/ primicanje prstiju	Povećava ili smanjuje prikaz.
	—	Odabire kadar uz održavanje uvećanog prikaza (tijekom uvećanog prikaza).
	Povucite	Pomiče položaj na uvećanom prikazu (tijekom uvećanog prikaza).
[]		Prikazuje zaslon za reprodukciju 6K/4K niza.
—		Prebacuje na označavanje.
—		Dodaje ili briše oznaku.
—		Prikazuje dio u fokusu naglašen bojama ([Focus Peaking]) (Dodavanje boje fokusu). <ul style="list-style-type: none"> • Prebacuje se [ON]/[OFF] (UKLJUČENO/ ISKLJUČENO).
	 / 	Pohranjuje fotografiju.

- Tijekom označavanja, možete preskočiti za postavljanje oznake ili na početak ili kraj 6K/4K datoteke u nizu. Dodirnite [] za povratak na prethodnu radnju.

Radnje gumbima	Radnje dodirom	Opis radnje
▶	▶	Pomiče se na sljedeću oznaku.
◀	◀	Pomiče se na prethodnu oznaku.

❖ Radnje na zaslonu reprodukcije 6K/4K niza

















(A)





(B)

(A) Tijekom pauze

(B) Tijekom neprekidne reprodukcije

Radnje gumbima	Radnje dodirrom	Opis radnje
	—	Provodi neprekidnu reprodukciju ili pauzu (tijekom neprekidne reprodukcije).
	—	Provodi reprodukciju s premotavanjem unazad ili pauzu (tijekom neprekidne reprodukcije s premotavanjem unazad).
	—	Provodi reprodukciju s premotavanjem unaprijed ili provodi premotavanje unaprijed kadar po kadar (tijekom pauze).
	—	Provodi reprodukciju s brzim premotavanjem unazad ili provodi premotavanje unazad (tijekom pauze).
—	 Dodirnite/povucite	Odabire kadar koji će se prikazati (tijekom pauze).
	Razdvajanje/ primicanje prstiju	Povećava ili smanjuje prikaz (tijekom pauze).
	—	Odabire kadar uz održavanje uvećanog prikaza (tijekom uvećanog prikaza).
	Povlačenje	Pomiče položaj na uvećanom prikazu (tijekom uvećanog prikaza).
		Prikazuje zaslon s prikazom slajdova za odabir fotografije (tijekom pauze).
—		Prebacuje na označavanje.
—		Dodaje ili briše oznaku.
—		Prikazuje dio u fokusu naglašen bojama ([Focus Peaking]) (Dodavanje boje fokusu). • Prebacuje se [ON]/[OFF] (UKLJUČENO/ ISKLJUČENO).
		Pohranjuje fotografiju (tijekom pauze).









- Tijekom označavanja, možete preskočiti za postavljanje oznake ili na početak ili kraj 6K/4K datoteke u nizu. Dodirnite [] za povratak na prethodnu radnju.

Radnje gumbima	Radnje dodirrom	Opis radnje
	—	Pomiče na sljedeću oznaku.
	—	Pomiče na prethodnu oznaku.

- Za reprodukciju i uređivanje 6K datoteka u nizu na računalo, trebate računalo s visokim performansama.
Preporučujemo odabir i pohranjivanje fotografija pomoću fotoaparata.

❖ [6K/4K PHOTO Bulk Saving] (6K/4K FOTO pohranjivanje gomile)

Odjednom možete pohraniti bilo koje razdoblje od 5 sekundi fotografija iz 6K/4K datoteke u nizu

- 1 Odaberite [6K/4K PHOTO Bulk Saving] (6K/4K FOTO pohranjivanje gomile).
 -  ⇒ [] ⇒ [] ⇒ [6K/4K PHOTO Bulk Saving] (6K/4K FOTO pohranjivanje gomile)
- 2 Pritisnite   za odabir 6K/4K datoteke u nizu i zatim pritisnite  ili .
 - Ako je vrijeme niza 5 sekundi ili manje, svi se kadrovi pohranjuju kao fotografije.
- 3 Odaberite prvi kadar fotografija koje će biti snimljene odjednom i zatim pritisnite  ili .
 - Fotografije su snimljene kao grupa fotografija u nizu u JPEG formatu.

Snimanje s naknadnim fokusiranjem

- Odaberite točku fokusiranja za fotografiju koja će se pohraniti: 212
- Slaganje fokusa: 214



Snimanje fotografija u nizu s istom kvalitetom slike, kao kod 6K/4K fotografija, uz istovremeno mijenjanje točke fokusiranja.

Možete odabrati točku fokusiranja za fotografije koje ćete pohraniti nakon snimanja. Slaganje fokusa Vam isto tako omogućuje kombiniranje slika s višestrukim točkama fokusiranja.

Ova je funkcija pogodna za subjekte koji se ne kreću.

- 1 Provedite snimanje 6K/4K fotografija u nizu uz istovremeno prebacivanje fokusa.



- 2 Dodirnite željenu točku fokusiranja.



3 Napravljena je fotografija sa željenom točkom fokusiranja.



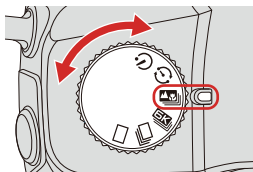

- Za snimanje koristite karticu UHS razreda brzine 3 ili više.
- Ako ćete nakon snimanja provesti slaganje fokusa, preporučujemo korištenje tronošca tijekom snimanja.

1 Namjestite kotačić načina rada na []



2 Namjestite kvalitetu slike za [Post-Focus]
(Naknadno fokusiranje).

-  →  →  → [Post-Focus] (Naknadno fokusiranje)
→ [6K 18M]/[4K 8M]



3 Zatvorite izbornik.

- Pritisnite do pola gumb zatvarača.

4 Odlučite o kompoziciji i zatim prilagodite fokus.

- Pritisnite do pola gumb zatvarača.
- AF otkriva točku fokusiranja na zaslonu. (Osim na rubovima zaslona)



(A)

- Ako na zaslonu nema područja koja se mogu dovesti u fokus, ikona fokusiranja (A) bljeska i snimanje nije moguće.
- Održavajte istu udaljenost do subjekta i istu kompoziciju do završetka snimanja.

5 Počnite snimati.









- Pritisnite do kraja gumb zatvarača.



- Provodi se snimanje, uz automatsko mijenjanje točke fokusiranja. Kad nestane ikona (B), snimanje automatski prestaje.
- Videozapis će biti snimljen uz [Rec. File Format] (Format datoteke snimanja) namješten na [MP4]. (Zvuk se neće snimati.)
- Prema početnim postavkama, radi Automatski pregled, a prikazat će se zaslon koji Vam omogućava odabir točke fokusiranja. (→ [Odabir točke fokusiranja za fotografiju koja će se pohraniti: 212](#))

- Kako se snimanje provodi uz istu kvalitetu slike kao i kod 6K/4K fotografija, primjenjuju se ograničenja za funkcije snimanja i izbornike.
- Postavke fokusa ne mogu se promijeniti tijekom snimanja s naknadnim fokusiranjem.
- Kad se koriste sljedeće funkcije, [Post-Focus] (Naknadno fokusiranje) nije dostupno:
 - [Rough Monochrome] (Grubo monokromatsko)/ [Silky Monochrome] (Svilenkasto monokromatsko)/ [Miniature Effect] (Efekt minijature)/ [Soft Focus] (Meko fokusiranje)/ [Star Filter] (Zvezdani filter)/ [Sunshine] (Sunčev sjaj) ([Filter Settings]) (Postavke filtra)
 - [Multiple Exposure] (Višestruka ekspozicija)

❖ Odabir točke fokusiranja

Radnje gumbima	Radnje dodirnom	Opis radnje
▲▼◀▶ / ☀️ / ⚙️	Dodirnite	<p>Odabire poziciju fokusa.</p> <ul style="list-style-type: none"> • Odabir nije moguć tijekom uvećanog prikaza.
		<p>Povećava prikaz.</p> <ul style="list-style-type: none"> • Tijekom uvećanog prikaza, možete fino prilagoditi fokus povlačenjem kliznog izbornika. (Istu radnju možete provesti i pritiskom ◀▶.) 
		Smanjuje prikaz (tijekom uvećanog prikaza).
[3x3 grid]		Prebacuje na slaganje fokusa. (→ Slaganje fokusa: 214)
—	PEAK	<p>Prikazuje dio u fokusu naglašen bojama ([Focus Peaking]) (Dodavanje boje fokusu).</p> <ul style="list-style-type: none"> • Prebacuje se [ON]/[OFF] (UKLJUČENO/ ISKLJUČENO).
 / 		Pohranjuje fotografiju (tijekom pauze).



- Ne možete prikazati sliku na zaslonu TV i zatim odabrati točku fokusiranja.

Slaganje fokusa

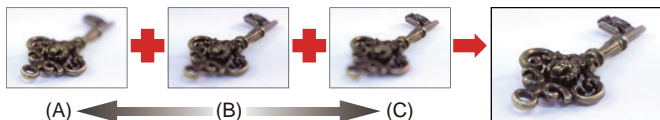
Spajanjem višestrukih točaka fokusiranja, možete pohraniti fotografije koje su fokusiranje od prednjeg pogleda sve do pozadine.



- (A) Bliže
- (B) Fokus
- (C) Udaljenije

1 Dodirnite [ ] na zaslonu za odabir točke fokusiranja. (→ **Odaberite točku fokusiranja za fotografiju koja će se snimiti: 212**)

- Istu radnju možete provesti pritiskom [].

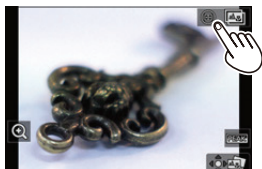

2 Odaberite način spajanja.

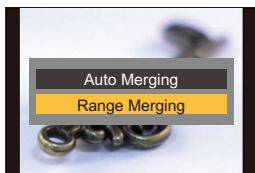

[Auto Merging] (Automatsko spajanje)

Automatski odabire fotografije pogodne za spajanje i zatim ih spaja u jednu fotografiju.

[Range Merging] (Spajanje raspona)

Spaja fotografije s odabranim točkama fokusiranja u jednu fotografiju.

3 (Kad je odabrano [Range Merging] (Spajanje raspona)) Dodirnite točke fokusiranja.



- Odaberite najmanje dvije točke.
Odabrane točke su označene zelenim okvirom.
- Raspon u fokusu između dvije odabrane točke prikazan je u zelenoj boji.
- Rasponi koji se ne mogu odabrati prikazani su sivo.
- Za otkazivanje odabira, ponovno dodirnite točku sa zelenim okvirom.
- Za odabir uzastopnih točaka, povucite zaslon.

4 Pohranite fotografiju.

- Dodirnite [ ].

❖ Radnje kad je odabrano [Range Merging] (Spajanje raspona)

Radnje gumbima	Radnje dodirom	Opis radnje
 	Dodirnite	Odabire točku.
[]	[Set/Cancel] (Namjesti/ Otkazi)	Namješta ili otkazuje točku.
[DISP.] (PRIK,)	[All] (Sve)	Odabire sve točke. (Prije odabira točaka)
	[Reset] (Ponovno namjesti)	Otkazuje sve odabire. (Nakon odabira točaka)
 / 	 	Spaja fotografije i pohranjuje nastalu fotografiju.

- Fotografija se pohranjuje u JPEG formatu (s kvalitetom fotografije [FINE] (FINO)) i sa fotografijom koja se pohranjuje, pohranjuju se i informacije o snimanju (Exif informacije), kao što su brzina zatvarača, blenda i ISO osjetljivost s najbližom točkom.
- Pomak u slaganju slika zbog trešnje fotoaparata bit će automatski prilagođen. Ako dođe do prilagođavanja, kad se fotografije spoje, kut gledanja bit će malo uži.
- Ako se subjekt pomakne tijekom snimanja ili je udaljenost između subjekata velika, spajanje može stvoriti nepravilnu fotografiju.

Snimanje uz snimku prolaska vremena



Fotografije se automatski snimaju prema namještenim intervalima snimanja. Ova je značajka idealna za praćenje promjena tijekom vremena, kod subjekata, kao što su životinje i biljke.



Snimljene fotografije će biti pohranjene kao nizovi grupa slika koje se mogu kombinirati u videozapis.

- Provjerite je li sat točno namješten. (→[Namještanje sata \(Kod prvog uključivanja\): 71](#))
- Za duge intervale snimanja, preporučujemo postavljanje [Lens Focus Resume] (Ponovnog zauzimanja fokusa objektiva) na [ON] (UKLJUČENO) u [Custom] (Prilagođenom) izborniku ([Lens / Others]) (Objektiv/ Ostalo).

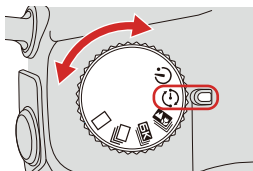
1 Namjestite kotačić načina rada na [🕒].



2 Namjestite [Mode] (Način) na [Time Lapse Shot] (Snimku prolaska vremena).

-  ⇒  ⇒  ⇒ [Time Lapse/Animation] (Prolazak vremena/ Animacija) ⇒ [Mode] (Način) ⇒ [Time Lapse Shot] (Snimka prolaska vremena)

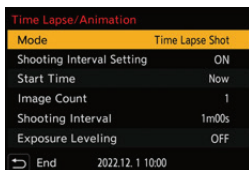

3 Namjestite postavke snimanja.

[Mode] (Način)

Prebacuje između Snimke prolaska vremena i Animacije fotografije.

[Shooting Interval Setting] (Postavke intervala snimanja)

[ON] (UKLJUČENO): Namješta interval prije nego što dođe do sljedećeg snimanja.

[OFF] (ISKLJUČENO): Snima fotografije bez ostavljanja intervala snimanja.

[Start Time] (Vrijeme početka)

[Now] (Sada): Počinje snimanje kad je do kraja pritisnut gumb zatvarača.

[Start Time Set] (Namjestite vrijeme početka): Počinje snimati u namješteno vrijeme.

[Image Count]/[Shooting Interval] (Broj slika/ Interval snimanja)

Namješta broj fotografija i interval snimanja koji će se primjenjivati.

- [Shooting Interval] (Interval snimanja) nije prikazan kad je [Shooting Interval Setting] (Postavka intervala snimanja) namještena na [OFF] (ISKLJUČENO).

[Exposure Leveling] (Poravnanje ekspozicije)

Automatski prilagođava ekspoziciju kako bi se spriječile velike promjene u svjetlini između susjednih kadrova.

4 Zatvorite izbornik.

- Pritisnite do pola gumb zatvarača.

5 Počnite snimati.

- Pritisnite do kraja gumb zatvarača.
- Kad je namješteno [Start Time Set] (Namjesti vrijeme početka), fotoaparat će ući u status mirovanja dok ne dođe vrijeme početka snimanja.
- Tijekom spremnosti za snimanje, fotoaparat ulazi u status mirovanja kad se tijekom određenog razdoblja ne provede niti jedna radnja.
- Snimanje će se automatski zaustaviti.

6 Stvorite videozapis. (→ [Snimka prolaska vremena/ Videozapisi animacije fotografije: 226](#))

- Nakon što snimanje stane, odaberite [Yes] (Da) na zaslonu potvrde kako biste nastavili na stvaranje videozapisa.

Čak i ako odaberete [No] (Ne), i dalje možete stvoriti videozapis pomoću [Time Lapse Video] (Videozapisa prolaska vremena) u [Playback] (Reprodukciji) izbornika ([Process Image]) (Obradi sliku). (→ [\[Time Lapse Video\] \(Videozapis prolaska vremena\): 604](#))

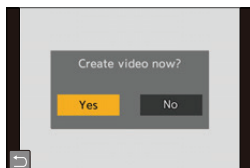

❖ Radnje tijekom snimanja snimke prolaska vremena

Pritiskom gumba zatvarača do pola tijekom statusa mirovanja, fotoaparati će se uključiti.

- Možete provesti sljedeće radnje pritiskom na [Q] tijekom snimanja snimke prolaska vremena.

[Continue] (Nastavi)	Vraća se na snimanje. (Samo tijekom snimanja)
[Pause] (Pauza)	Pauzira snimanje. (Samo tijekom snimanja)
[Resume] (Nastavi)	Nastavlja snimanje. (Samo tijekom pauze) <ul style="list-style-type: none">• Za nastavak možete pritisnuti i gumb zatvarača.
[End] (Kraj)	Zaustavlja snimanje snimke prolaska vremena.

- Fotografije snimljene na više kartica ne mogu se kombinirati u jedan videozapis.
- Fotoaparata daje prednost postizanju standardne ekspozicije, pa možda neće snimiti fotografije po namještenom intervalu ili možda neće snimiti namješten broj fotografija.

Nadalje, možda neće stati na kraju vremena prikazanog na zaslonu.

- Snimka prolaska vremena je pauzirana u sljedećim slučajevima.
 - Kad se baterija isprazni
 - Kad prekidač za uključivanje/ isključivanje fotoaparata stavite na [OFF] (ISKLJUČENO)

Prekidač za uključivanje/ isključivanje fotoaparata možete staviti na [OFF] (ISKLJUČENO) i zamijeniti bateriju ili karticu.

Stavite prekidač za uključivanje/ isključivanje fotoaparata na [ON] (UKLJUČENO) i zatim pritisnite do kraja gumb zatvarača kako biste nastavili snimanje.

(Imajte na umu da će se slike snimljene nakon zamjene kartice pohraniti kao odvojena grupa slika.)

- [Exposure Leveling] (Poravnanje ekspozicije) nije dostupno ako je ISO osjetljivost namještena na bilo što, osim [AUTO] (AUTOMATSKOG) u [M] načinu.
- [Time Lapse Shot] (Snimka prolaska vremena) nije dostupna kod korištenja sljedećih funkcija:
 - [Multiple Exposure] (Višestruka ekspozicija)

Snimanje uz Animaciju fotografije





Snimate fotografije dok se subjekt pomiče malo po malo.

Snimljene fotografije će biti pohranjene kao niz grupnih slika koje je moguće kombinirati u videozapis fotografija.

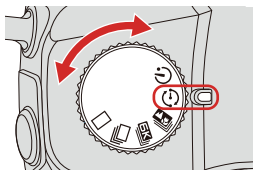
1 Namjestite kotačić načina rada na [].



2 Namjestite [Mode] (Način) na [Stop Motion Animation] (Animaciju fotografije).

- **MENU/SET** → [] → [] → [Time Lapse/Animation] (Prolazak vremena/ Animacija) → [Mode] (Način) → [Stop Motion Animation] (Animacija fotografije)

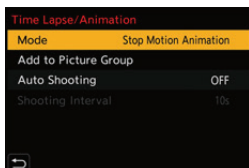

3 Namjestite postavke snimanja.

[Mode] (Način)

Prebacuje između Snimke prolaska vremena i Animacije fotografije.

[Add to Picture Group] (Dodajte grupi fotografija)

Omogućava Vam nastavak snimanja za niz fotografija koje su već snimljene.

- Odaberite sliku i nastavite na Korak **5**.
-

[Auto Shooting] (Automatsko okidanje)

[ON] (UKLJUČENO): Automatski snima fotografije prema namještenom intervalu snimanja.

[OFF] (ISKLJUČENO): Ovo je namijenjeno ručnom snimanju fotografija, kadar po kadar.



[Shooting Interval] (Interval snimanja)

Namješta interval snimanja za [Auto Shooting] (Automatsko snimanje).

4 Zatvorite izbornik.

- Pritisnite do pola gumb zatvarača.

5 Počnite snimati.

- Pritisnite do kraja gumb zatvarača.
 - Ponovljeno snimajte fotografije uz pomicanje subjekta malo po malo.
 - Zaslom snimanja prikazuje do dvije ranije snimljene fotografije. Koristite ih kao referencu za količinu kretanja.
 - Snimljene slike zaustavljenog kretanja možete reproducirati pritiskom [] tijekom snimanja.
- Pritisnite [] za brisanje nepotrebnih slika.
- Za povratak na zaslon snimanja, ponovno pritisnite [].



6 Zaustavite snimanje.

- Pritisnite  i zatim odaberite [Time Lapse/Animation] (Prolazak vremena/ Animacija) iz izbornika [Photo] (Fotografije) za zaustavljanje snimanja.

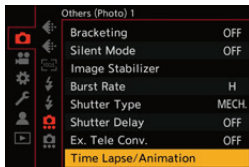

7 **Napravite videozapis. (→[Snimka prolaska vremena/ Videozapis animacije fotografije: 226](#))**

- Nakon zaustavljanja snimanja, za nastavak na stvaranje videozapisa, odaberite [Yes] (Da) na zaslonu potvrde).

Čak i ako odaberete [No] (Ne), i dalje možete stvoriti videozapis pomoću [Stop Motion Video] (Videozapis fotografije) u [Playback] (Reprodukciji) izbornika ([Process Image]) (Obrada slike). (→[\[Stop Motion Video\] \(Videozapis fotografije\): 604](#))

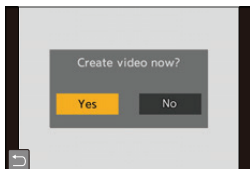

- Moguće je snimiti do 9999 kadrova.
- Ako tijekom snimanja isključite fotoaparat, kad ga uključite, prikazuje se poruka za nastavak snimanja. Odabir [Yes] (Da) omogućava Vam nastavak snimanja od točke prekida.
- Fotoaparat daje prednost postizanju standardne ekspozicije pa je moguće da se fotografije ne snimaju prema namještenom intervalu kad se za snimanje koristi bljeskalica itd.
- Fotografiju nije moguće odabrati iz [Add to Picture Group] (Dodaj fotografiju grupi) kad je snimljena samo jedna fotografija.
- [Stop Motion Animation] (Animacija fotografije) nije dostupna kad koristite sljedeće funkcije:
 - [Multiple Exposure] (Višestruka ekspozicija)

Snimka prolaska vremena/ Videozapisi animacije fotografije

Nakon snimanja snimke prolaska vremena ili snimanja fotografije, možete nastaviti na stvaranje videozapisa.

- Pogledajte dijelove ispod u vezi ovih funkcija snimanja.
 - [Snimanje uz snimku prolaska vremena: 217](#)
 - [Snimanje uz animaciju fotografije: 222](#)
- Videozapise možete stvoriti i uz [Time Lapse Video] (Videozapis prolaska vremena) (→[\[Time Lapse Video\] \(Videozapis prolaska vremena\): 604](#)) ili [Stop Motion Video] (Videozapis animacije fotografije) (→[\[Stop Motion Video\] \(Videozapis animacije fotografije\): 604](#)) u izborniku [Playback] (Reprodukcija).

1 Odaberite [Yes] (Da) na zaslonu potvrde koji se pojavljuje nakon snimanja.

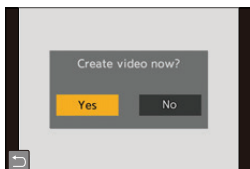

2 Namjestite mogućnost za snimanje videozapisa.

3 Odaberite [OK] (U REDU).

- Videozapis će se stvoriti u formatu snimanja datoteke [MP4].

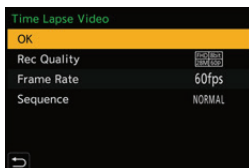

[OK] (U REDU)

Stvara videozapis.

[Rec Quality] (Kvaliteta snimanja)

Namješta kvalitetu slike videozapisa.

[Frame Rate] (Brzina kadrova)

Namješta broj kadrova u sekundi.

Što je veći broj, videozapis će biti bolji.

[Sequence] (Slijed)

[NORMAL] (NORMALAN): Spaja fotografije u slijedu snimanja.

[REVERSE] (OBRNUT): Spaja fotografije u slijedu obrnutom od slijeda snimanja.

- Videozapise nije moguće stvoriti kad je [System Frequency] (Frekvencija sustava) namještena na [24.00Hz (CINEMA)].
- Videozapise nije moguće snimiti ako vrijeme snimanja prijeđe 29 minuta i 59 sekundi.
- U sljedećim slučajevima, videozapise nije moguće stvoriti, ako veličina datoteke prijeđe 4 GB:
 - Kad se koristi SDHC memorijska kartica i kad je namještena 4K [Rec Quality] (Kvaliteta snimanja)
 - Kad je namještena FHD [Rec Quality] (Kvaliteta snimanja)

Snimanje uz uporabu tajmera



1 Namjestite kotačić načina rada na [📷].

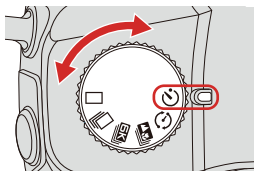

2 Namjestite vrijeme tajmera. (→ **Namještanje vremena tajmera: 230**)

- Kod snimanja videozapisa, namjestite [Self Timer For Video] (Tajmer za videozapise) u [Self Timer Setting] (Postavkama tajmera) [Video] (Videozapis) izbornika ([Others (Video)]) (Ostalo (Videozapis)) na [ON] (UKLJUČENO).

3 Zatvorite izbornik.

- Pritisnite do pola gumb zatvarača.

4 Odlučite o kompoziciji i zatim prilagodite fokus.

- Pritisnite do pola gumb zatvarača.
- Fokus i ekspozicija su fiksirani kad je gumb zatvarača pritisnut do pola.



5 Počnite snimati.

- Pritisnite gumb zatvarača (A) ili gumb za snimanje videozapisa (B).
- Nakon što bljesne svjetlo tajmera, snimanje počinje.

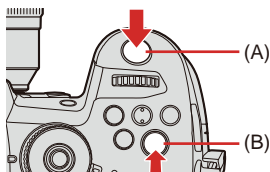









❖ Namještanje vremena tajmera

Kod snimanja fotografija

 ⇒ [] ⇒ [] ⇒ Odaberite [Self Timer] (Tajmer)

Kod snimanja videozapisa

 ⇒ [] ⇒ [] ⇒ Odaberite [Self Timer Setting] (Postavke tajmera)

[Self Timer] (Tajmer)*1	[]/[]/[]/[] itd. (Prilagođeno)	
	<p>[]: Snima fotografiju nakon 10 sekundi. []: Snima 3 fotografije u intervalima od oko 2 sekunde nakon 10 sekundi. (Kod snimanja videozapisa, to će biti ista radnja pomoću [].) []: Snima fotografiju nakon 2 sekunde. Ova je postavka pogodan način za izbjegavanje trešnje fotoaparata, uzrokovane pritiskom na gumb zatvarača. [] itd. (Custom) (Prilagođeno): Snima nakon sekundi registriranih u [Custom Time] (Prilagođenom vremenu).</p>	
	[SET] (NAMJESTI)	<p>[Custom Time] (Prilagođeno vrijeme) ([2SEC] do [10SEC]) [Display Countdown] (Prikaz odbrojavanja) ([ON]/[OFF]) (UKLJUČENO/ ISKLJUČENO) [Display Countdown] (Prikaz odbrojavanja): Namješta hoće li se na zaslonu snimanja prikazati odbrojavanje, kad je [Self Timer] (Odbrojavanje) namješteno na prilagođeno.</p>
[Self Timer For Video] (Tajmer za videozapis)*1	<p>[ON] (UKLJUČENO)*1/[OFF] (ISKLJUČENO)*1 Namješta hoće li tijekom snimanja videozapisa biti omogućen tajmer.</p>	

*1 Bit će prikazano samo kad je odabrana [Self Timer Setting] (Postavka tajmera) [Video] (Videozapis) izbornika ([Others (Video)]) (Ostalo (Videozapis)).

- Kod snimanja uz tajmer, preporučujemo korištenje tronošca.
- Kad se koriste sljedeće funkcije, [] nije dostupno:
 - [Simultaneous Record w/o Filter] (Istovremeno snimanje s/bez filtra) ([Filter Settings]) (Postavke filtra)
 - [Bracketing] (Proširivanje)
 - [Multiple Exposure] (Višestruka ekspozicija)

Prošireno snimanje



Kad je pritisnut gumb zatvarača, fotoaparat može snimiti više slika uz automatsko mijenjanje vrijednosti postavki ekspozicije, blende, fokusa ili balansa bijele boje (prilagođavanje vrijednosti ili temperature boje).

- Proširivanje otvora blende moguće je izabrati u sljedećim načinima rada:
 - [A] način
 - [M] način (kad je ISO osjetljivost namještena na [AUTO] (AUTOMATSKI))
- Proširivanje balansa bijele boje (Temperature boje) može se odabrati kad je balans bijele boje namješten na [], [], [] ili [].

1 Namjestite [Bracketing Type] (Vrstu proširivanja).

- ⇒ [] ⇒ [] ⇒ [Bracketing] (Proširivanje) ⇒ [Bracketing Type] (Vrsta proširivanja)

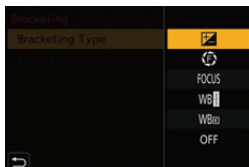

2 Namjestite [More Settings] (Više postavki).

- Za informacije o [More Settings] (Više postavki), pogledajte stranicu za svaki način proširivanja.

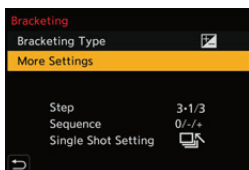





3 Zatvorite izbornik.

- Pritisnite do pola gumb zatvarača.

4 Fokusrajte se na subjekt i zatim snimite fotografiju.

❖ Namještanje stavki ([Bracketing Type]) (Vrsta proširivanja)

 Proširenje ekspozicije	Kad je pritisnut gumb zatvarača, fotoaparat snima uz promjenu ekspozicije. (→[More Settings] (Više postavki) (Proširenje ekspozicije): 236)
 Proširenje vrijednosti otvora blende	Kad je pritisnut gumb zatvarača, fotoaparat snima uz promjenu vrijednosti otvora blende. (→[More Settings] (Više postavki) (Proširenje vrijednosti otvora blende) (S: 237))
 Proširenje fokusa	Kad je pritisnut gumb zatvarača, fotoaparat snima uz promjenu točke fokusiranja. (→[More Settings] (Više postavki) (Proširenje fokusa): 238)
 Proširenje balansa bijele boje	Kad je gumb zatvarača pritisnut jednom, fotoaparat automatski snima tri slike uz različite prilagođene vrijednosti balansa bijele boje. (→[More Settings] (Više postavki) (Proširenje balansa bijele boje): 239)
 Proširenje balansa bijele boje (Temperatura boje)	Kad je gumb zatvarača pritisnut jednom, fotoaparat automatski snima tri slike uz različite temperature balansa bijele boje. (→[More Settings] (Više postavki) (Proširenje balansa bijele boje (Temperatura boje)): 239)
[OFF] (ISKLJUČENO)	—

❖ Kako otkazati proširivanje

Odaberite [OFF] (ISKLJUČENO) u Koraku 1.

- Proširenje balansa bijele boje i Proširenje balansa bijele boje (Temperatura boje) nisu dostupni kod korištenja sljedećih funkcija:
 - [iA] način
 - Snimanje fotografija u nizu
 - [RAW+FINE] (RAW+FINO)/[RAW+STD.]/[RAW] ([Picture Quality]) (Kvaliteta fotografije)
 - [Filter Settings] (Postavke filtra)
- Prošireno snimanje nije dostupno kad koristite sljedeće funkcije:
 - [6K/4K PHOTO]/[Post-Focus] (6K/4K FOTO/ Naknadno fokusiranje)
 - [Time Lapse Shot] (Snimka prolaska vremena)
 - [Stop Motion Animation] (Animacija fotografije) (kad je namješteno [Auto Shooting] (Automatsko okidanje))
 - [Rough Monochrome] (Grubo monokromatsko)/ [Silky Monochrome] (Svilenkasto monokromatsko)/ [Miniature Effect] (Efekt minijature)/ [Soft Focus] (Meko fokusiranje)/ [Star Filter] (Zvezdani filter)/ [Sunshine] (Sunčev sjaj) ([Filter Settings]) (Postavke filtra)
 - [Multiple Exposure] (Višestruka ekspozicija)

❖ **[More Settings] (Više postavki) (Proširenje ekspozicije)**

[Step] (Korak)	Namješta broj slika i korak kompenzacije ekspozicije. [3•1/3] (snima 3 slike u koracima od 1/3 EV) do [7•1] (snima 7 slika u koracima od 1 EV)
[Sequence] (Slijed)	Namješta slijed kojim se snimaju slike.
[Single Shot Setting] (Postavka jedne slike)	<p><input type="checkbox"/>: Snima samo jednu sliku svaki put kad je pritisnut gumb zatvarača.</p> <p><input checked="" type="checkbox"/>: Snima puni namješten broj slika kad je gumb zatvarača jednom pritisnut.</p> <ul style="list-style-type: none"> • Ikona [BKT] bljeska dok se ne snime sve predviđene slike.

- Kad snimate slike uz Proširenje ekspozicije nakon namještanja vrijednosti kompenzacije ekspozicije, snimljene slike su temeljene na odabranoj vrijednosti kompenzacije ekspozicije.

❖ [More Settings] (Više postavki) (Proširenje otvora blende)

[Image Count] (Brojanje slika)

[3]/[5]: Snima namješten broj slika dok naizmjenično postavlja vrijednost otvora blende u slijedu jedan prije i zatim jedan poslije korištenja početne vrijednosti otvora blende, kao referentne vrijednosti.

[ALL]: Snima slike koristeći sve vrijednosti otvora blende.

Primjer u kojem je početna pozicija postavljena na F8.0 (H-ES12060)

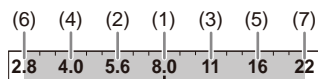

(1) Prva slika, (2) Druga slika, (3) Treća slika ... (7) Sedma slika

❖ [More Settings] (Više postavki) (Proširenje fokusa)

[Step] (Korak)	<p>Namješta korak prilagođavanja fokusa.</p> <ul style="list-style-type: none"> Udaljenost na koju je pomaknuta točka fokusa postaje manja ako je početna točka fokusa bliža i veća ako je on udaljeniji.
[Image Count] (Brojanje slika)	<p>Namješta brojanje slika.</p> <ul style="list-style-type: none"> Ovo se ne može namjestiti kod snimanja fotografija u nizu. Fotografije u nizu se snimaju dok je pritisnut gumb zatvarača.
[Sequence] (Slijed)	<p>[0/-/+]: Snima uz alternativno pomicanje točke fokusiranja u slijedu naprijed i zatim nazad, koristeći za referencu početnu točku fokusiranja.</p> <p>[0/+]: Snima dok pomiče točku fokusiranja prema udaljenoj strani, koristeći za referencu početnu točku fokusiranja.</p>

Primjer kad je postavljeno [Sequence] (Slijed): [0/-/+]

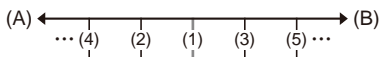

Primjer kad je postavljeno [Sequence] (Slijed): [0/+]

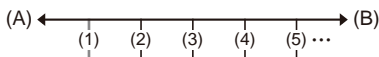





(A) Fokus: bliži

(B) Fokus: udaljeniji

(1) Prva slika, (2) Druga slika ... (5) Peta slika ...





• Primjer kad je postavljeno [Sequence] (Slijed): [0/-/+]

❖ [More Settings] (Više postavki) (Proširenje balansa bijele boje)

Okrećite ,  ili  za namještanje koraka korekcije i zatim pritisnite  ili .





Vodoravni smjer ([A] - [B])

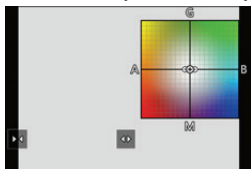

Okomiti smjer ([G] - [M])

- Korak korekcije može se namjestiti i dodirivanjem [] / [] / [] / [].



❖ [More Settings] (Više postavki) (Proširenje balansa bijele boje (Temperatura boje))

Okrećite ,  ili  za namještanje koraka korekcije i zatim pritisnite  ili .





- Korak korekcije može se namjestiti i dodirivanjem [] / [].



[Silent Mode] (Tihi način)



Ovo odjednom onemogućava sve zvukove radnji i osvijetljenost svjetala. Zvuk iz zvučnika će biti utišan, a bljeskalica i svjetlo za pomoć kod AF će biti namješteni u način prisilnog isključivanja.

- Sljedeće postavke su fiksirane:
 - [Flash Mode] (Način bljeskalice): [] (Prisilno isključivanje bljeskalice)
 - [AF Assist Light] (Svjetlo za pomoć kod AF): [OFF] (ISKLJUČENO)
 - [Shutter Type] (Vrsta zatvarača): [ELEC.] (ELEKTR.)
 - [Beep Volume] (Jačina zvučnog znaka): [] (ISKLJUČENO)
 - [AF Beep Volume] (Jačina zvučnog znaka AF): [] (ISKLJUČENO)
 - [E-Shutter Vol] (Jačina zvuka e-zatvarača): [] (ISKLJUČENO)

 ➔ [] ➔ [] ➔ **Odaberite [Silent Mode] (Tihi način)**

Postavke: [ON]/[OFF] (UKLJUČENO/ ISKLJUČENO)

- Čak i kad je namješteno [ON] (UKLJUČENO), sljedeće su funkcije osvijetljene/ bljeskaju:
 - Indikator statusa
 - Svjetlo punjenja/ Lampica povezanosti s MREŽOM
 - Svjetlo pristupa kartici
 - Svjetlo tajmera
- Koristite ovu funkciju na vlastitu odgovornost pažljivo razmatrajući privatnost, portret i ostala prava subjekata.

[Shutter Type] (Vrsta zatvarača)



Odabire vrstu zatvarača koji će se koristiti za snimanje fotografija.

➔ ➔ ➔ Odaberite [Shutter Type] (Vrstu zatvarača)

[AUTO] (AUTOMATSKI)	Automatski prebacuje vrstu zatvarača, ovisno o uvjetima snimanja i brzini zatvarača.
[MECH.] (MEH.)	Snima s mehaničkim zatvaračem.
[EFC]	Snima s elektroničkom prednjom zavjesom.
[ELEC.] (ELEKTR.)	Snima s elektroničkim zatvaračem.
[ELEC.+NR] (ELEKTR.+SB)	Snima s elektroničkim zatvaračem. Kad se fotografije snimaju uz manju brzinu zatvarača, zatvarač se zatvara nakon snimanja kako bi se provelo smanjenje buke sporig zatvarača.



	Mehanički zatvarač	Elektronička prednja zavjesa	Elektronički zatvarač
Mehanizam	Ova vrsta pokreće i završava ekspoziciju uz mehanički zatvarač.	Ova vrsta pokreće ekspoziciju uz elektronički i završava je uz mehanički zatvarač.	Prva vrsta pokreće i završava ekspoziciju elektronički.
Bljeskalica	✓	✓	—
Brzina zatvarača (sek.)	[B] (Bulb, maksimalno oko 30 minuta)*1, 60 do 1/8000	[B] (Bulb, maksimalno oko 30 minuta)*1, 60 do 1/2000	[B] (Bulb, maksimalno oko 60 minuta)*1, 60 do 1/16000
Zvuk zatvarača	Zvuk mehaničkog zatvarača	Zvuk mehaničkog zatvarača	Zvuk elektroničkog zatvarača*2

*1 Ova je postavka dostupna samo u [M] načinu

*2 Zvuk elektroničkog zatvarača moguće je namjestiti u [E-Shutter Vol] (Jačini zvuka e-zatvarača) i [E-Shutter Tone] (Tonu zvuka e-zatvarača) u [Beep] (Zvučnim znakovima) [Setup] (Postavki) izbornika ([IN/OUT]) (ULAZ/IZLAZ). (→[Beep] (Zvučni znak): 589)

- Vrsta prednje elektroničke zavjese smanjuje zamućenost koju uzrokuje zatvarač zbog toga što je količina vibracija iz zatvarača mala, ako je usporedimo s mehaničkim zatvaračem.
- Vrsta elektroničkog zatvarača omogućava Vam snimanje bez vibracija koje uzrokuje zatvarač.

- Za smanjenje zamućenosti koju uzrokuje zatvarač, možete namjestiti otpuštanje zatvarača nekoliko sekundi nakon što je pritisnut gumb zatvarača:

[] → [] → [Shutter Delay] (Odgoda zatvarača) (→[Shutter Delay] (Odgoda zatvarača): 530)

- Kad je na zaslonu prikazano [, snimat će se s elektroničkim zatvaračem.
- Kad se snima subjekt u pokretu pomoću elektroničkog zatvarača, subjekt na fotografiji može izgledati iskrivljeno.
- Kad snimate uz uporabu elektroničkog zatvarača, pod osvjetljenjem, kao što je fluorescentno ili LED osvjetljenje, mogu biti snimljene vodoravne trake. U takvom slučaju, smanjenje brzine zatvarača može smanjiti efekt vodoravnih traka.
- Kad se koristi [Silent Mode] (Tihi način), [Shutter Type] (Vrsta zatvarača) je fiksirana na [ELEC.] (ELEKTR.).

Stabilizator slike

- [Postavke stabilizatora slike: 247](#)







Ovaj fotoaparati koristi stabilizator slike ugrađen u tijelo fotoaparata i stabilizator slike ugrađen u objektiv.

Kompatibilan je s Dual I.S. načinom, što učinkovito kombinira dva stabilizatora slike i Dual I.S.2 načinom koji ima viši efekt stabilizacije.

Nadalje, tijekom snimanja videozapisa, možete koristiti 5-osni hibridni stabilizator slike koji ima ugrađenu elektroničku stabilizaciju.

Kombinacije objektivna i stabilizatora slike (od svibnja 2021.)

Stabilizatori slike koji se mogu koristiti razlikovat će se, ovisno o postavljenom objektivu.

Postavljeni objektiv	Dostupan stabilizator slike	Primjer ikone
<p>Panasonic objektivni kompatibilni s Dual I.S. načinom (Na temelju Micro Four Thirds System standarda)</p> <ul style="list-style-type: none"> Ako na zaslonu snimanja nije prikazano [DUAL] ili ikona [DUAL2], čak i kad se koristi kompatibilni objektiv, ažurirajte softver objektivna na najnoviju verziju. (→ Softver Vašeg fotoaparata/ objektivna: 19) 	<p>Tijelo+Objektiv (Dual I.S./Dual I.S.2)</p>	<p>DUAL / DUAL2 </p>
<p>Objektivni kompatibilni s funkcijom stabilizatora slike (Na temelju Micro Four Thirds System standarda)</p>	<p>Tijelo ili Objektiv</p>	<p></p>
<p>Objektivni bez stabilizatora slike</p>	<p>Tijelo</p>	<p></p>
<p>Objektivni bez komunikacijske funkcije</p>	<p>Tijelo</p>	<p></p>

- 5-osni hibridni stabilizator slike (→ [Postavke stabilizatora slike: 247](#)) može se koristiti uz bilo koji objektiv.





❖ Uporaba stabilizatora slike

- Kad se koristi objektiv s O.I.S. prekidačem, prekidač na objektivu namjestite na [ON] (UKLJUČENO).
- Kad se koristi objektiv koji nema mogućnost komunikacije s ovim fotoaparatom, nakon uključivanja fotoaparata pojavit će se poruka koja traži potvrdu informacija o objektivu.

Pravilan rad funkcije stabilizacije slike zahtijeva da fokalna duljina i naziv objektivu budu namješteni tako da odgovaraju postavljenom objektivu.

Pratite poruku za namještanje postavki.



Ovo se može namjestiti i korištenjem izbornika. (→[[Lens Information](#)] ([Informacije o objektivu](#)): 250)

- Kad je gumb zatvarača pritisnut do pola, na zaslonu snimanja može se prikazati ikona obavijesti o trešnjoj fotoaparata [(([]))]. Ako je to prikazano, preporučujemo korištenje tronošca, tajmera ili daljinskog upravljača zatvarača (DMW-RS2: neobavezno).
- Preporučujemo isključivanje funkcije stabilizatora slike kad koristite tronožac.
- Stabilizator slike može tijekom rada uzrokovati vibracije ili proizvoditi zvuk radnje, ali ovo nisu kvarovi.
- Kad koristite objektiv koji nema komunikacijsku funkciju s ovim fotoaparatom, možete sakriti poruku koja od Vas traži potvrdu informacija o objektivu koja se prikazuje nakon uključivanja fotoaparata:
[] ⇒ [] ⇒ [Lens Info. Confirmation] (Potvrda informacija o fotoaparatu) (→[[Lens Info. Confirmation](#)] ([Potvrda informacija o fotoaparatu](#)): 583)
- Možete prikazati referentnu točku i provjeriti status trešnje fotoaparata:
[] ⇒ [] ⇒ [I.S. Status Scope] (Opseg statusa I.S.) (→[[I.S. Status Scope](#)] ([Opseg statusa I.S.](#)): 573)

Postavke stabilizatora slike

Namjestite stabilizator slike tako da odgovara situaciji snimanja.



 ➔  ➔  ➔ **Odaberite [Image Stabilizer] (Stabilizator slike)**



<p>[Operation Mode] (Način rada)</p>	<p>Namješta kretanje stabilizacije (zamućenost) da odgovara načinu snimanja (normalno, panoramsko snimanje). (➔ [Operation Mode] (Način rada): 248)</p>
<p>[E-Stabilization (Video)] (E-stabilizacija (Videozapis))</p>	<p>Trešnja fotoaparata tijekom snimanja videozapisa korigira se duž okomite, vodoravne, rotirajuće, viličaste i čeljusne osi, putem kombinirane uporabe stabilizatora ugrađenih u objektiv, fotoaparat i elektroničkog stabilizatora slike. (5-osni hibridni stabilizator slike)</p> <ul style="list-style-type: none"> • [] na zaslonu snimanja mijenja se u [], dok radi [E-Stabilization (Video)] (E-stabilizacija (Videozapis)). • Kut gledanja može postati uži, ako je namješteno na [ON] (UKLJUČENO).
<p>[Boost I.S. (Video)] (Pojačani I.S. (Videozapis))</p>	<p>Povećava učinkovitost stabilizatora slike tijekom snimanja videozapisa. Ovaj efekt može pomoći u osiguranju stabilne kompozicije, kad želite snimati iz fiksne perspektive. (➔ [Boost I.S. (Video)] (Pojačani I.S. (Videozapis)): 249)</p>
<p>[Anamorphic (Video)] (Anamorfno (Videozapis))</p>	<p>Možete prebaciti na stabilizator slike koji odgovara anamorfnom snimanju. (➔ [Anamorphic (Video)] (Anamorfno (Videozapis)): 249)</p>
<p>[Lens Information] (Informacije o objektivu)</p>	<p>Kod uporabe objektiva koji ne može komunicirati s fotoaparatom, u fotoaparatu registrirajte informacije o objektivu. (➔ [Lens Information] (Informacije o objektivu): 250)</p>

- Kad se koriste sljedeće funkcije, [E-Stabilization (Video)] (E-stabilizacija (Videozapis)) nije dostupna:
 - [Variable Frame Rate] (Promjenjiva brzina kadrova)
 - [Live Cropping] (Obrezivanje uživo)

❖ [Operation Mode] (Način rada)

Namjestite stabilizaciju pokreta (zamućenost da ona odgovara načinu snimanja (normalno, panoramsko).

 [Normal] (Normalno)	Ispravlja okomitu, vodoravnu i rotacijsku trešnju fotoaparata. Ova je funkcija pogodna za normalno snimanje.
 [Panning (Left/Right)] (Panoramsko snimanje (Lijevo/Desno))	Ispravlja okomitu trešnju fotoaparata. Ovo je pogodno za vodoravno panoramsko snimanje.
 [Panning (Up/Down)] (Panoramsko snimanje (Gore/ Dolje))	Ispravlja vodoravnu trešnju fotoaparata. Ovo je pogodno za okomito panoramsko snimanje.
[OFF] (ISKLJUČENO)	ISKLJUČUJE funkciju stabilizacije slike.

- [Operation Mode] (Način rada) koji se može koristiti ovisi o objektivu koji se koristi.
- Kad se koriste objektiv s O.I.S. prekidačem, način rada fotoaparata ne može se namjestiti na [OFF] (ISKLJUČENO). Namjestite prekidač na objektivu na [OFF] (ISKLJUČENO).
- Kad se koriste sljedeće funkcije, [Operation Mode] (Način rada) se prebacuje na [] ([Normal]) (Normalno):
 - [] način
 - Snimanje videozapisa/ [6K/4K PHOTO] (6K/4K FOTO)/ [Post-Focus] (Naknadno fokusiranje)

❖ [Boost I.S. (Video)] (Pojačana I.S. (Videozapis))

Povećava učinkovitost stabilizatora slike tijekom snimanja videozapisa. Ovaj efekt može pomoći u osiguranju stabilne kompozicije, kad želite provesti snimanje iz fiksne perspektive.





Postavke: [ON]/[OFF] (UKLJUČENO/ ISKLJUČENO)

- Kad radi [Boost I.S. (Video)] (Pojačana I.S. (Videozapis)), na zaslonu snimanja je prikazano [].
- Za promjenu kompozicije tijekom snimanja, prvo ovo namjestite na [OFF] (ISKLJUČENO) prije pomicanja fotoaparata.
Za namještanje ovoga na [OFF] (ISKLJUČENO) tijekom snimanja, koristite Fn gumb. (→ [Fn gumbi: 472](#))
- Dulja fokalna duljina dovodi do slabije stabilizacije.



❖ [Anamorphic (Video)] (Anamorfno (Videozapis))

Možete prebaciti na stabilizator slike koji odgovara anamorfnom snimanju.

Postavke:

[]([2.0×])/[]([1.8×])/[]([1.5×])/[]([1.33×])/[]([1.30×])
[OFF] (ISKLJUČENO)

- Napravite postavku koja odgovara povećanju anamornog objektivu koji koristite.
- Dok radi [Anamorphic (Video)] (Anamorfno (Videozapis)), na ikoni na zaslonu snimanja pojavljuje se postavljeno povećanje, kako je prikazano pomoću

[] i [].

- Kad je namještena [Boost I.S. (Video)] (Pojačana I.S. (Videozapis)), prioritet ima [Boost I.S. (Video)] (Pojačana I.S. (Videozapis)).
- Funkcije stabilizatora slike na Vašem objektivu možda neće pravilno raditi. Ako dođe do toga, isključite funkciju stabilizatora slike na svom objektivu.

❖ [Lens Information] (Informacije o objektivu)

Registrirajte informacije za objektivne koji ne mogu komunicirati s fotoaparatom. Uskladite stabilizator slike tijela fotoaparata s informacijama objektiva koji registrirate.

- 1 Pritisnite ▲▼ za odabir informacija o objektivu koji ćete koristiti i zatim pritisnite





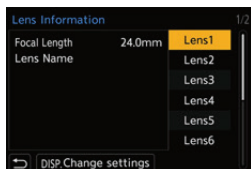

- U početnim su postavkama registrirane informacije za 6 objektiva, s fokalnom duljinom iznadu 24 mm i 135 mm.

Mogu se registrirati informacije za najviše 12 objektiva.



Registriranje, mijenjanje i brisanje informacija o objektivu

- 1 Pritisnite ▲▼ za odabir informacija o objektivu i zatim pritisnite [DISP.] (PRIK.).
 - Ako se odaberu informacije o objektivu koje nisu registrirane, pritisnite  ili  za nastavak na Korak 3.
 - 2 Pritisnite ▲▼ za odabir [Edit] (Uredi) ili [Delete] (Obriši) i zatim pritisnite  ili .
 - Informacije o objektivu se brišu kad odaberete [Delete] (Obriši).
 - Ne možete obrisati informacije o objektivu za objektiv koji se koristi.
- 3 Unesite informacije o objektivu.
 - Informacije o objektivu se mijenjaju, ako su informacije o objektivu već bile registrirane.

[Lens Name] (Naziv objektiva)

Unesite fokalnu duljinu.

- Slike za pregled uživo mogu se prikazati uvećano, kad okrenete  ili .

[Focal Length] (Fokalna duljina)

Registrira objektiv.

- Za informacije o unosu znakova (→ [Unos znakova: 610](#))
- Moguće je unijeti do najviše 30 znakova.

-
- 4 (Ako su odabrane informacije o objektivu koji nije registriran) Pritisnite [DISP.] (PRIK.) za registriranje informacija o objektivu.

7. Mjerenje/ Ekspozicija/ ISO osjetljivost

- [Metering Mode] (Način mjerenja): 253
- Programirani način AE: 254
- Način AE s prioritetom otvora blende: 258
- Način AE s prioritetom zatvarača: 261
- Način ručne ekspozicije: 264
- Način pretpregleda: 268
- Kompenzacija ekspozicije: 270
- Zaključavanje fokusa i ekspozicije (Zaključavanje AF/AE): 272
- ISO osjetljivost: 274

[Metering Mode] (Način mjerenja)



Moguće je promijeniti vrstu optičkog mjerenja za mjerenje svjetline.

MENU → **[CAMERA]** → **[METERING]** → **Odaberite [Metering Mode] (Način mjerenja)**

<p>[METERING] (Višestruko mjerenje)</p>	<p>Način u kojoj se mjeri najpogodnija ekspozicija prema prosuđivanju raspodijeljenosti svjetline na cijelom zaslonu.</p>
<p>[METERING] (Usmjereno u središte)</p>	<p>Način koji se koristi za mjerenje koje se usmjerava na središte zaslona.</p>
<p>[METERING] (Točka)</p>	<p>Način koji se koristi za mjerenje iznimno malog dijela oko cilja mjerenja točke (A).</p> <ul style="list-style-type: none"> • Kad pomaknete područje AF, pomiče se i cilj mjerenja točke, kako bi odgovarao. 
<p>[METERING] (Usmjereno na naglašeno)</p>	<p>Način koji se koristi za mjerenje koje se usmjerava na naglašene dijelove zaslona, kako bi se spriječila prevelika ekspozicija. Ovo je pogodno za kazališnu fotografiju itd.</p>

- Moguće je prilagoditi standardnu vrijednost za korekciju ekspozicije:
[CAMERA] → **[METERING]** → [Exposure Offset Adjust.] (Prilagođavanje poravnjanja ekspozicije) (→ [\[Exposure Offset Adjust.\] \(Prilagođavanje poravnjanja ekspozicije\): 551](#))

Programirani način AE



U [P] načinu (Programirani način AE), fotoaparat automatski namješta brzinu zatvarača i vrijednost otvora blende prema svjetlini subjekta. Možete koristiti i prebacivanje programa za promjenu kombinacija brzine zatvarača i vrijednosti otvora blende, zadržavajući istu ekspoziciju.

1 Namjestite kotačić načina na [P].

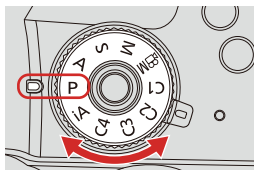

2 Pritisnite do pola gumb zatvarača.

- Ovo prikazuje vrijednost otvora blende i vrijednost brzine zatvarača na zaslonu snimanja.

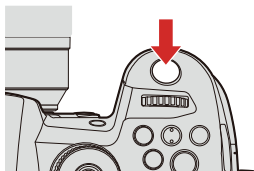

- Ako se ne postigne odgovarajuća ekspozicija, vrijednost otvora blende i brzina zatvarača bljeskaju crveno.

3 Počnite snimati.

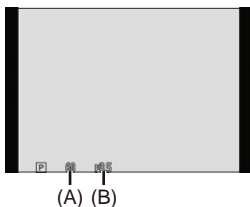



(A) Brzina zatvarača

(B) Vrijednost otvora blende

❖ Prebacivanje programa

Možete promijeniti kombinaciju brzine zatvarača i vrijednosti otvora blende koje je fotoaparat automatski namjestio, zadržavajući istu ekspoziciju.



Pomoću ovoga možete, na primjer, učiniti pozadinu manje fokusiranom putem smanjenja vrijednosti otvora blende ili dinamičnije uhvatiti subjekt u pokretu smanjenjem brzine zatvarača.

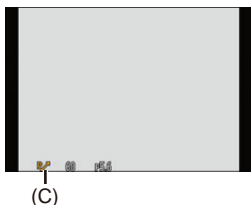



- 1 Pritisnite do pola gumb zatvarača.
 - Ovo na zaslonu snimanja prikazuje vrijednost otvora blende i vrijednost brzine zatvarača. (Oko 10 sekundi)
- 2 Okrećite  ili  dok su vrijednosti prikazane.
 - Ovo na zaslonu snimanja prikazuje ikonu Prebacivanja programa (C).



- 3 Počnite snimati.

Otkazivanje prebacivanja programa

- Namjestite prekidač za uključivanje/ isključivanje fotoaparata na [OFF] (ISKLUČENO).
- Okrećite  ili  dok ne nestane ikona Prebacivanja programa.

- Prebacivanje programa nije dostupno kad se koriste sljedeće funkcije:
 - Bljeskalica
 - [6K/4K PHOTO] (6K/4K FOTO)/ [Post-Focus] (Naknadno fokusiranje)
- Možete prilagoditi radnje gumbima:
 - [] ⇒ [] ⇒ [Dial Set.] (Namještanje kotačića) ⇒ [Assign Dial (F/SS)] (Dodijelite kotačić (F/SS))/ [Rotation (F/SS)] (Okretanje (F/SS)) (→ [Dial Set.] (Namještanje kotačića): 563)
- Zaslom snimanja može prikazati mjerac ekspozicije koji pokazuje odnos vrijednosti otvora blende i brzine zatvarača:
 - [] ⇒ [] ⇒ [Expo.Meter] (Mjerač ekspozicije) (→ [Expo.Meter] (Mjerač ekspozicije): 572)

Način AE s prioritetom otvora blende



U [A] načinu (Način AE s prioritetom otvora blende), možete prije snimanja namjestiti vrijednost otvora blende.

Fotoaparati će automatski namjestiti brzinu zatvarača.



Manje vrijednosti otvora blende

Postaje lakše defokusirati pozadinu.



Veće vrijednosti otvora blende

Postaje lakše dovesti sve u fokus, uključujući i pozadinu.

1 Namjestite kotačić načina na [A].

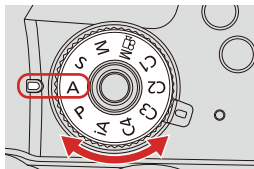

2 Namjestite vrijednost otvora blende.

- Okrećite  ili .

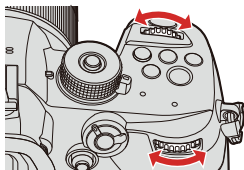

3 Počnite snimati.



- Ako se ne postigne odgovarajuća ekspozicija, kad je gumb zatvarača pritisnut do pola, vrijednost otvora blende i brzina zatvarača bljeskaju crveno.

❖ Karakteristike dubine polja

Vrijednost otvora blende	Mala	Velika
Fokalna duljina objektiva	Telefoto	Širokokutno
Udaljenost do subjekta	Blizu	Udaljeniji
Dubina polja (područje u oštrom fokusu)	Plitko (usko) Primjer: Kad želite snimiti sliku s defokusiranom pozadinom.	Duboko (široko) Primjer: Kad želite snimiti sliku s fokusom sve do pozadine.





- Efekti namještene vrijednosti otvora blende i brzine zatvarača neće biti vidljivi na zaslonu snimanja.

Za provjeru efekata na zaslonu snimanja, koristite [Preview] (Pretpregled).

(→ [Način pretpregleda: 268](#))

Možete namjestiti da pretpregled efekta otvora blende neprekidno radi u [A] načinu, kako biste tijekom snimanja provjeravali dubinu polja:

[] ⇒ [] ⇒ [Constant Preview] (Neprekidni pretpregled) (→ [\[Constant Preview\] \(Neprekidni pretpregled\): 566](#))

- Svjetlina zaslona snimanja i snimljenih slika može se razlikovati.
Provjerite slike na zaslonu reprodukcije.
- Kad koristite objektiv s prstenom za otvor blende, namjestite položaj prstena za otvor blende na drugo, osim [A], kako biste koristili vrijednost otvora blende objektiva.
- Možete prilagoditi radnje kotačićima:
[] ⇒ [] ⇒ [Dial Set.] (Namještanje kotačića) ⇒ [Assign Dial (F/SS)] (Dodijelite kotačić (F/SS))/ [Rotation (F/SS)] (Okretanje (F/SS)) (→ [\[Dial Set.\] \(Namještanje kotačića\): 563](#))
- Zaslona snimanja može prikazati mjerač ekspozicije koji će pokazivati odnos između vrijednosti otvora blende i brzine zatvarača:
[] ⇒ [] ⇒ [Expo.Meter] (Mjerač ekspozicije) (→ [\[Expo.Meter\] \(Mjerač ekspozicije\): 572](#))

Način AE s prioritetom zatvarača



U [S] načinu (Način AE s prioritetom zatvarača), prije snimanja možete namjestiti brzinu zatvarača.

Fotoaparat će automatski namjestiti vrijednost otvora blende.



Manje brzine zatvarača

Postaje jednostavnije uhvatiti kretanje.



Veća brzina zatvarača

Postaje jednostavnije zamrznuti kretanje.

1 Namjestite kotačić načina na [S].

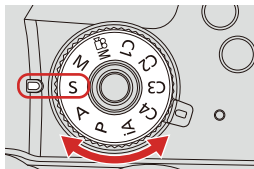

2 Namjestite brzinu zatvarača.



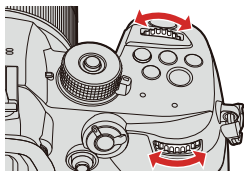

- Okrećite  ili .

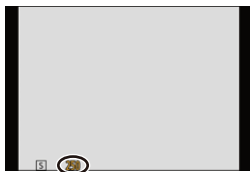

3 Počnite snimati.



- Ako se ne postigne odgovarajuća ekspozicija, kad je gumb zatvarača pritisnut do pola, vrijednost otvora blende i brzina zatvarača bljeskaju crveno.

- Efekti namještene vrijednosti otvora blende i brzine zatvarača neće biti vidljivi na zaslonu snimanja.
Za provjeru efekata na zaslonu snimanja, koristite [Preview] (Pretpregled).
(→ [Način pretpregleda: 268](#))
- Svjetlina zaslona snimanja i snimljene slike mogu se razlikovati.
Provjerite slike na zaslonu snimanja.
- Brzina zatvarača veća od 1/250 sekunde nije dostupna kad se snima uz uporabu bljeskalice. (→ [Brzine zatvarača za načine rada bljeskalice: 312](#))
- Možete prilagoditi radnje kotačića:
[] ⇒ [] ⇒ [Dial Set.] (Namještanje kotačića) ⇒ [Assign Dial (F/SS)] (Dodijelite kotačić (F/SS))/ [Rotation (F/SS)] (Okretanje (F/SS)) (→ [Dial Set.\] \(Namještanje kotačića\): 563](#))
- Zaslona snimanja može prikazati mjerač ekspozicije koji će pokazivati odnos između vrijednosti otvora blende i brzine zatvarača:
[] ⇒ [] ⇒ [Expo.Meter] (Mjerač ekspozicije) (→ [Expo.Meter\] \(Mjerač ekspozicije\): 572](#))

Način ručne ekspozicije



U [M] načinu (Način ručne ekspozicije) možete snimati fotografije ručnim namještanjem vrijednosti otvora blende i brzine zatvarača.

U početnim postavkama, ISO osjetljivost je namještena na [AUTO] (AUTOMATSKI).



Posljedično, ISO osjetljivost će biti prilagođena prema vrijednosti otvora blende i brzini zatvarača.

Kompenzacija ekspozicije može se koristiti i kad je ISO osjetljivost namještena na [AUTO] (AUTOMATSKI).

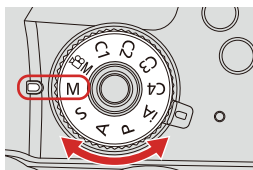
1 Namjestite kotačić načina na [M].



2 Namjestite vrijednost otvora blende i brzinu zatvarača.

- Okrećite  za namještanje vrijednosti otvora blende i  za namještanje brzine zatvarača.

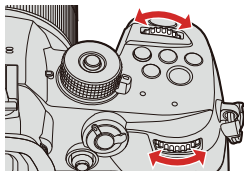

3 Počnite snimati.

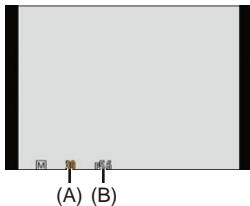

(A) Brzina zatvarača

(B) Vrijednost otvora blende

- Ako se ne postigne odgovarajuća ekspozicija, kad je gumb zatvarača pritisnut do pola, vrijednost otvora blende i brzina zatvarača bljeskaju crveno.

❖ Dostupne brzine zatvarača (sekunde)

- **[MECH.] (MEHANIČKI)**

[B] (Bulb, maksimalno oko 30 minuta), 60 do 1/8000

- **[EFC]**

[B] (Bulb, maksimalno oko 30 minuta), 60 do 1/2000

- **[ELEC.] (ELEKTR.)**

[B] (Bulb, maksimalno oko 60 sekundi), 60 do 1/16000





- Efekti namještene vrijednosti otvora blende i brzine zatvarača neće biti vidljivi na zaslonu snimanja.

Za provjeru efekata na zaslonu snimanja, koristite [Preview] (Pretpregled).

(→[Način pretpregleda: 268](#))

Možete namjestiti da pretpregled efekta otvora blende i efekta brzine zatvarača neprekidno rade u [M] načinu kako biste provjerili dubinu polja i kretanje subjekta tijekom snimanja:

[] → [] → [Constant Preview] (Neprekidni pretpregled) (→[\[Constant Preview\] \(Neprekidni pretpregled\): 566](#))

- Svjetlina zaslona snimanja i snimljene slike mogu se razlikovati.
Provjerite slike na zaslonu snimanja.
- Kad koristite objektiv s prstenom za otvor blende, namjestite položaj prstena za otvor blende na drugo, osim [A], kako biste koristili vrijednost otvora blende objektiva.
- Brzina zatvarača veća od 1/250 sekunde nije dostupna kod snimanja uz uporabu bljeskalice. (→[Brzine zatvarača dostupne uz načine rada bljeskalice: 312](#))
- Možete prilagoditi radnje kotačića:
[] → [] → [Dial Set.] (Namještanje kotačića) → [[Assign Dial \(F/SS\)](#)] (Dodijelite kotačić (F/SS))/ [[Rotation \(F/SS\)](#)] (Okretanje (F/SS)) (→[\[Dial Set.\] \(Namještanje kotačića\): 563](#))
- Zaslona snimanja može prikazati mjerač ekspozicije koji će pokazivati odnos između vrijednosti otvora blende i brzine zatvarača:
[] → [] → [Expo.Meter] (Mjerač ekspozicije) (→[\[Expo.Meter\] \(Mjerač ekspozicije\): 572](#))

❖ Pomoć kod ručne ekspozicije

Kad je ISO osjetljivost namještena na drugo, osim [AUTO] (AUTOMATSKE), na zaslonu snimanja bit će prikazana Pomoć kod ručne ekspozicije (primjer: (**MM+1**)).

Možete provjeriti razliku između trenutne vrijednosti ekspozicije i standardne ekspozicije (± 0) koju mjeri fotoaparat.

- Koristite pomoć kod ručne ekspozicije kao vodič.
Kod snimanja, preporučujemo provjeru snimki na zaslonu reprodukcije.

❖ [B] (Bulb)

Ako brzinu zatvarača namjestite na [B] (Bulb), zatvarač ostaje otvoren dok je gumb zatvarača do kraja pritisnut. (do oko 30 minuta)

Zatvarač se zatvara kad pustite gumb zatvarača.

Koristite ovo kad zatvarač želite držati otvorenim dugo vremena, za snimanje slika vatrometa, noćnog krajolika ili zvjezdanog neba.

- Tijekom bulb snimanja, preporučujemo korištenje tronošca ili daljinskog upravljača zatvarača (DMW-RS2: neobavezan).
- Bulb snimanje može stvoriti primjetnu buku.
Ako ste zabrinuti zbog buke, preporučujemo da namjestite [Long Exposure NR] (SB dugog zatvarača) (→ [Long Exposure NR] (SB duge ekspozicije): 520) na [ON] (UKLJUČENO) u [Photo] (Foto) izbornika ([Image Quality]) (Kvaliteta slike) prije snimanja.
- Bulb nije dostupan kad se koriste sljedeće funkcije:
 - [6K/4K PHOTO] (6K/4K FOTO)/ [Post-Focus] (Naknadno fokusiranje)
 - [Time Lapse Shot] (Snimka prolaska vremena)
 - [Stop Motion Animation] (Animacija fotografije) (kad je namještena na [Auto Shooting] (Automatsko okidanje))
 - [Bracketing] (Proširivanje)

Način pretpregleda



Možete provjeriti efekte otvora blende na zaslonu snimanja fizičkim zatvaranjem krilaca blende na objektivu na vrijednost otvora blende namještenu za trenutno snimanje.

Uz efekte otvora blende, možete istovremeno provjeriti i efekte brzine zatvarača.

- Za upravljanje koristite Fn gumb na kojem je registriran [Preview] (Pretpregled). U početnim postavkama, ovo je registrirano na gumbu [Fn2]. Za informacije o Fn gumbima (→ [Fn gumbi: 472](#))

1 Pritisnite gumb pretpregleda.

- Svaki pritisak gumba prebacuje između zaslona pretpregleda efekata.

Efekt otvora blende: ISKLJUČENO

Efekt brzine zatvarača: ISKLJUČENO



Efekt otvora blende: UKLJUČENO

Efekt brzine zatvarača: ISKLJUČENO



Efekt otvora blende: UKLJUČENO

Efekt brzine zatvarača: UKLJUČENO

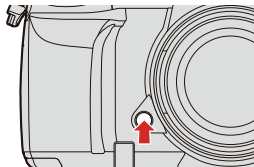

- Moguće je snimati u načinu pretpregleda.
- Raspon za provjeru efekata brzine zatvarača je 8 sekundi do 1/16000 sekunde.
- Način pretpregleda nije dostupan kod snimanja uz [6K/4K Pre-Burst] (6K/4K predsnimanje u nizu).
- Ovisno o postavkama [Constant Preview] (Neprekidnog pretpregleda), postoje zasloni pretpregleda koji se ne mogu prikazati.

Kompenzacija ekspozicije



Možete kompenzirati ekspoziciju kad je standardna ekspozicija koju odredi fotoaparatus presvijetla ili pretamna.

Možete prilagoditi ekspoziciju u koracima 1/3 EV i rasponu od ± 5 EV.

Kod snimanja videozapisa ili snimanja uz 6K/4K foto ili Naknadno fokusiranje, raspon se mijenja u ± 3 EV.

1 Pritisnite [Z].

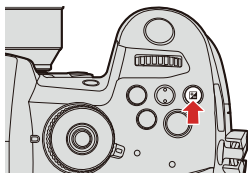









2 Kompenzirajte ekspoziciju.

- Okrećite , ili .



3 Potvrdite svoj odabir.

- Pritisnite do pola gumb zatvarača.

- U [M] načinu možete kompenzirati ekspoziciju namještanjem ISO osjetljivosti na [AUTO] (AUTOMATSKI).
- Kad vrijednost kompenzacije ekspozicije padne ispod ili prijeđe ± 3 EV, svjetlina zaslona snimanja više se neće mijenjati.
Pritisnite do pola gumb zatvarača ili koristite Zaključavanje AE za prikaz vrijednosti na zaslonu snimanja.
- Namještena vrijednost kompenzacije ekspozicije je pohranjena čak i ako isključite fotoaparat.
- Standardna vrijednost standardne ekspozicije može se prilagoditi:
[] \Rightarrow [] \Rightarrow [Exposure Offset Adjust.] (Prilagođavanje poravnaja ekspozicije) (\Rightarrow [Exposure Offset Adjust.] (Prilagođavanje poravnaja ekspozicije): 551)
- Možete namjestiti da se vrijednost kompenzacije ekspozicije ponovno namjesti kod isključivanja fotoaparata:
[] \Rightarrow [] [Exposure Comp. Reset] (Ponovno namještanje kompenzacije ekspozicije) (\Rightarrow [Exposure Comp. Reset] (Ponovno namještanje kompenzacije ekspozicije): 552)
- Možete promijeniti radnju gumba []:
[] \Rightarrow [] \Rightarrow [WB/ISO/Expo. Button] (Gumb BBB/ISO/Ekspo.) (\Rightarrow [WB/ISO/Expo. Button] (Gumb BB/ISO/Ekspo.): 562)
- Na zaslonu kompenzacije ekspozicije moguće je namjestiti proširivanje ekspozicije i izlaza bljeskalice:
[] \Rightarrow [] \Rightarrow [Exposure Comp. Disp. Setting] (Postavke prikaza kompenzacije ekspozicije) (\Rightarrow [Exposure Comp. Disp. Setting] (Postavke prikaza kompenzacije ekspozicije): 562)

Zaključavanje fokusa i ekspozicije (Zaključavanje AF/AE)



Unaprijed zaključajte fokus i ekspoziciju kako biste snimali fotografije s istim postavkama fokusa i ekspozicije dok mijenjate kompoziciju.

Ovo je korisno kad želite u fokus dovesti rub zaslona ili ako, na primjer, postoji pozadinsko svjetlo.

1 **Registrirajte [AE LOCK] (ZAKLJUČAVANJE AE), [AF LOCK] (ZAKLJUČAVANJE AF) ili [AF/AE LOCK] (ZAKLJUČAVANJE AF/AE) na Fn gumb. (→Fn gumbi: 472)**

- Ovo se ne može registrirati na [Fn3] do [Fn7].

[AE LOCK] (ZAKLJUČAVANJE AE)

Ekspozicija je zaključana.

[AF LOCK] (ZAKLJUČAVANJE AF)

Fokus je zaključan.

[AF/AE LOCK] (ZAKLJUČAVANJE AF/AE)

Zaključani su i fokus i ekspozicija.

2 Zaključajte fokus i ekspoziciju.

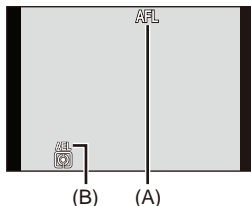

- Pritisnite i držite Fn gumb.
- Ako je zaključan fokus, bit će prikazana ikona zaključanog AF.
- Ako je zaključana ekspozicija, bit će prikazana ikona zaključane AE.



- (A) Ikona zaključanog AF (AFL)
(B) Ikona zaključane AE (AEL)

3 Držite Fn gumb dok odlučujete o kompoziciji i onda provedite snimanje.

- Pritisnite do kraja gumb zatvarača.

- U [M] načinu, zaključavanje AE može se koristiti kad je ISO osjetljivost namještena na [AUTO] (AUTOMATSKI).
- Prebacivanje programa može se namjestiti čak i kad je AE zaključana.
- Možete zadržati zaključavanje čak i bez pritiska i držanja Fn gumba:
[] ⇒ [] ⇒ [AF/AE Lock Hold] (Drži zaključanim AF/AE) (→ [AF/AE Lock Hold] (Drži zaključanim AF/AE): 554)

ISO osjetljivost



Možete namjestiti osjetljivost na svjetlo (ISO osjetljivost).

Prema početnim postavkama, možete namjestiti 200 do 25600 u koracima od 1/3 EV.

1 Pritisnite [ISO].

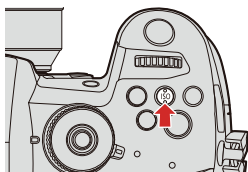

2 Odaberite ISO osjetljivost.

- Okrećite , ili .
- Odabir je moguć i pritiskom [ISO].

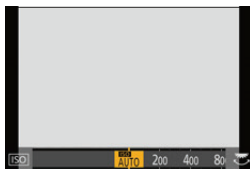

3 Potvrdite svoj odabir.

- Pritisnite do pola gumb zatvarača.

Karakteristite ISO osjetljivosti

Povećanjem ISO osjetljivostim brzina zatvarača se može povećati na tamnim mjestima, kako bi se spriječila trešnja fotoaparata i zamućenje subjekta. Međutim, veća ISO osjetljivost povećava i količinu buke na snimljenim slikama.



❖ Namještanje stavki (ISO osjetljivost)

<p>[AUTO] (AUTOMATSKI)</p>	<p>ISO osjetljivost se automatski prilagođava prema svjetlini.</p> <ul style="list-style-type: none"> • Snimanje fotografija: maksimalno [3200]^{*1} • Snimanje videozapisa: maksimalno [6400]^{*2}
<p>[200] do [25600]</p>	<p>ISO osjetljivost je fiksirana na odabranu vrijednost.</p> <ul style="list-style-type: none"> • Možete povećati donju granicu ISO osjetljivosti na [100] namještanjem [Extended ISO] (Proširene ISO) (→ [Extended ISO] (Proširena ISO): 551) na [ON] (UKLJUČENO) u [Custom] (Prilagođenom) izbornika ([Image Quality]) (Kvaliteta slike).

*1 Početne postavke. Gornju je granicu moguće promijeniti pomoću [ISO Sensitivity (photo)] (ISO osjetljivost (foto)).

*2 Početne postavke. Gornju je granicu moguće promijeniti pomoću [ISO Sensitivity (video)] (ISO osjetljivost (videozapis)).

- Kad se koriste sljedeće funkcije, ograničava se mogućnost namještanja ISO osjetljivosti.
 - [High Dynamic] (Visoko dinamičko) ([Filter Settings]) (Postavke filtra): Fiksirano je na [AUTO] (AUTOMATSKI)
 - Sve osim [High Dynamic] (Visokog dinamičkog) ([Filter Settings]) (Postavke filtra): Do gornje granice od [3200]
 - [Multiple Exposure] (Višestruka ekspozicija): Do donje granice od [200] ili gornje granice od [3200]
 - [Like709] (Like 709) ([Photo Style]) (Stil fotografije): Do donje granice od [200]
 - [V-Log L] ([Photo Style]) (Stil fotografije): Do donje granice od [400]
 - [Hybrid Log Gamma] ([Photo Style]) (Stil fotografije): Do donje granice od [400]
 - [S/M] način, [6K/4K PHOTO] (6K/4K FOTO), [Post-Focus] (Naknadno fokusiranje): Do gornje granice od [12800]
- Tijekom snimanja videozapisa, fotoaparat radi na [AUTO] (AUTOMATSKI). (Kad nije u načinu [S/M])

- Možete namjestiti gornju i donju granicu za ISO Auto:
 - [] ⇒ [] ⇒ [ISO Sensitivity (photo)] (ISO osjetljivost (foto))
(⇒ [ISO Sensitivity (photo)] (ISO osjetljivost (foto)): 521)
 - [] ⇒ [] ⇒ [ISO Sensitivity (video)] (ISO osjetljivost (videozapis))
(⇒ [ISO Sensitivity (video)] (ISO osjetljivost (videozapis)): 363)
- Možete promijeniti intervale između namještenih vrijednosti ISO osjetljivosti:
[] ⇒ [] ⇒ [ISO Increments] (ISO povećanja) (⇒ [ISO Increments] (ISO povećanja): 550)
- Namješteni raspon ISO osjetljivosti može se proširiti:
[] ⇒ [] ⇒ [Extended ISO] (Proširena ISO) (⇒ [Extended ISO] (Proširena ISO): 551)
- Možete promijeniti način namještanja ISO osjetljivosti u [P]/[A]/[S]/[M] načina s automatskog na ručno:
[] ⇒ [] ⇒ [Auto Exposure in P/A/S/M] (Automatska (⇒ [Auto Exposure in P/A/S/M] (Automatska ekspozicija u P/A/S/M): 552)
- Možete namjestiti donju granicu za brzinu zatvarača u ISO Auto:
[] ⇒ [] ⇒ [Min. Shutter Speed] (Minimalna brzina zatvarača)
(⇒ [Min. Shutter Speed] (Minimalna brzina zatvarača): 521)
- Možete promijeniti rad gumba [ISO]:
[] ⇒ [] ⇒ [WB/ISO/Expo. Button] (Gumb BBB/ISO/Ekspo.)
(⇒ [WB/ISO/Expo. Button] (Gumb BBB/ISO/Ekspo.): 562)
- Možete namjestiti gornju granicu za ISO Auto na zaslonu postavki ISO osjetljivosti:
[] ⇒ [] ⇒ [ISO Displayed Setting] (Prikazana postavka ISO)
(⇒ [ISO Displayed Setting] (Prikazana postavka ISO): 562)
- Možete promijeniti jedinice osjetljivosti u dB kod snimanja videozapisa:
[] ⇒ [] ⇒ [SS/Gain Operation] (SS/Dodavanje) (⇒ [SS/Gain Operation] (SS/Dodavanje): 371)

8. Balans bijele boje/ Kvaliteta slike

- Balans bijele boje (BBB): 279
- [Photo Style] (Stil fotografije): 286
- [Filter Settings] (Postavke filtra): 294

Balans bijele boje (BBB)

- Prilagođavanje balansa bijele boje: 284



Balans bijele boje (BBB) je funkcija koja ispravlja izgled bijele boje koji nastaje zbog svjetla koje osvjetljava subjekt.

Ispravlja boje tako da bijeli objekti izgledaju bijelo i kako bi ukupna boja bila bliže onome što vidimo.

Uobičajeno možete koristiti automatski ([AWB], [AWBc] ili [AWBw]) kako bi se postigao optimalan balans bijele boje.

Namjestite ovu funkciju kad su boje slike različite od onoga što ste očekivali ili želite primijeniti bojenje kako biste uhvatili ambijent.

1 Pritisnite [WB] (BBB).

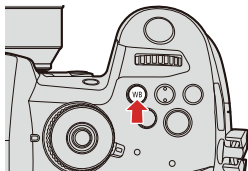

2 Odaberite balans bijele boje.

- Okrećite 🌞, 🌧️ ili ⚙️.
- Odabir je moguć i pritiskom [WB] (BBB).

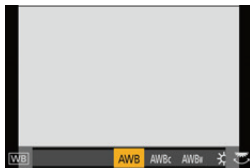

3 Potvrdite svoj odabir.

- Pritisnite do pola gumb zatvarača.

❖ **Namještanje stavki (Balans bijele boje)**

[AWB]	Automatski
[AWBc]	Automatski (Smanjuje crvenu nijansu pod umjetnim izvorom svjetla)
[AWBw]	Automatski (Ostavlja crvenu nijansu pod umjetnim izvorom svjetla)
[☀]	Vedro nebo
[☁]	Oblačno nebo
[🏠]	Sjena pod vedrim nebom
[☀]	Umjetno osvjetljenje
[WB]***1	Bljeskalica
[1] to [4]	Namjestite način 1 do 4 (→ Registriranje postavki bijele: 283)
[K1] to [K4]	Temperature boje 1 do 4 (→ Namještanje temperature boje: 283)

*1 Radi kao [AWB] tijekom snimanja videozapisa ili kod snimanja uz [6K/4K PHOTO] (6K/4K FOTO) ili [Post-Focus] (Naknadno fokusiranje).

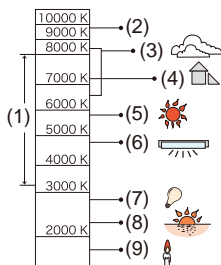

K = temperatura boje u stupnjevima Kelvina



(1) [AWB] će raditi unutar ovog raspona.

- (2) Plavo nebo
- (3) Oblačno nebo (kiša)
- (4) Sjena
- (5) Sunčevo svjetlo
- (6) Bijelo fluorescentno svjetlo
- (7) Umjetna sijalica
- (8) Izlazak i zalazak sunca
- (9) Svjetlost svijeće

- Pod osvjetljenjem, kao što je umjetno ili LED osvjetljenje, odgovarajući balans bijele boje će se mijenjati, ovisno o vrsti osvjetljenja.
Koristite [AWB], [AWBc], [AWBw] ili [] do [].
- Balans bijele boje je fiksiran na [AWB] dok se koriste [Filter Settings] (Postavke filtra).
- Možete promijeniti rad gumba [WB] (BBB):
[] ⇒ [] ⇒ [WB/ISO/Expo. Button] (Gumb BBB/ ISO/ Ekspo.) (⇒ [WB/ISO/Expo. Button] (Gumb BBB/ ISO/ Ekspo.): 562)







❖ Registriranje postavki bijele boje

Snimite fotografiju bijelog objekta pod izvorom svjetlosti lokacije snimanja kako biste prilagodili balans bijele boje, dok ona ne bude izgledala bijela.

- 1 Pritisnite [WB] (BBB) i zatim odaberite bilo koju vrijednost od [] do [].
- 2 Pritisnite ▲.
- 3 Usmjerite fotoaparata u smjeru bijelog objekta tako da on bude unutar okvira u središtu zaslona i zatim pritisnite  ili  .
 - Ovo će namjestiti balans bijele boje i vratiti Vas na zaslon snimanja.

❖ Postavka temperature boje

Namjestite bročanu vrijednost za temperaturu boje balansa bijele boje.

- 1 Pritisnite [WB] (BBB) i zatim odaberite bilo koju vrijednost od [] do [].
- 2 Pritisnite ▲.
- Prikazan je zaslon namještanja temperature boje.
- 3 Pritisnite ▲▼ za odabir temperature boje i zatim pritisnite  ili  .
 - Proširenje balansa bijele boje (Temperatura boje) možete namjestiti okretanjem ,  ili  . (→ [\[More Settings\]](#) (Više postavki) ([Proširenje balansa bijele boje \(Temperatura boje\)](#)): 239)

- Temperaturu boje možete namjestiti od [2500K] do [10000K].

Prilagođavanje balansa bijele boje

Možete prilagoditi bojenje čak i kad do bojenja koje želite primijeniti nije postignuto odabranim balansom bijele boje.

1 Pritisnite [WB] (BBB).

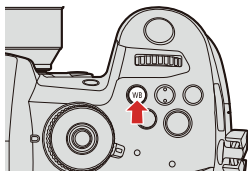

2 Odaberite balans bijele boje i zatim pritisnite ▼.

- Prikazan je zaslon prilagodbe.

3 Prilagodite bojenje.

◀: [A] (ŽUTOSMEĐA: NARANČASTA)

▲: [G] (ZELENA: ZELENKASTA)

▶: [B] (PLAVA: PLAVKASTA)

▼: [M] (MAGENTA: CRVENKASTA)

- Za prilagođavanje, možete pritisnuti i grafikon.
- Za povratak na neprilagođeno stanje, pritisnite [DISP.] (PRIK.).
- Balans bijele boje možete namjestiti okretanjem 🌞, 🌙 ili ⚙️.
(→ [More Settings] (Više postavki) (Proširenje balansa bijele boje): 239)

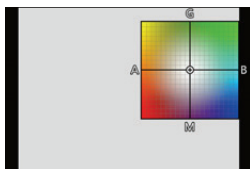

4 Potvrdite svoj odabir.

- Pritisnite do pola gumb zatvarača.

- Kad je balans bijele boje prilagođen, boja njegove ikone na zaslonu snimanja mijenja se u prilagođenu boju. Prilagođavanje prema strani [G] prikazat će [+], dok će prilagođavanje prema strani [M] prikazati [-].

[Photo Style] (Stil fotografije)











Možete odabrati završne postavke slike kako bi one odgovarale Vašim subjektima i stilovima izražavanja.

Kvalitetu slike moguće je prilagoditi za svaki Stil fotografije.

→ → → **Odaberite [Photo Style] (Stil fotografije)**

- Zaslom postavki [Photo Style] (Stila fotografije) možete prikazati i pritiskom [].

STD. [Standard] (Standardno)	Standardna postavka.
VIVID [Vivid] (Živahno)	Postavka koja proizvodi živahniju kvalitetu s većom zasićenošću i kontrastom.
NAT [Natural] (Prirodno)	Postavka koja proizvodi mekšu kvalitetu s manjim kontrastom.
[L.ClassicNeo] (L.KlasičnoNeo)	Postavka za efekte slične filmu koji imaju nostalgično, meko bojenje.
FLAT [Flat] (Ravno)	Postavka koja proizvodi ravniju kvalitetu slike s manjom zasićenošću i kontrastom.
LAND [Landscape] (Pejzaž)	Postavka pogodna za krajolike, sa živahnim plavim nebom i zelenilom.
PORT [Portrait] (Portret)	Postavka pogodna za portrete, sa zdravim i prekrasnim tonom kože.
MONO [Monochrome] (Monokromatsko)	Monokromatska postavka bez boja.

 [L.Monochrome] (L.Monokromatsko)	Crno-bijela postavka s bogatom gradacijom i blistavo crnim naglascima.
 [L.Monochrome D] (L.Monokromatsko D)	Monokromatska postavka koja stvara dinamičku impresiju, s pojačanim naglašavanima i sjenama.
 [L.Monochrome S] (L.Monokromatsko D)	Postavka za crno-bijele efekte, s nježnim dodirrom koji je pogodan za portrete.
 [Cinelike D2]	Postavka koja stvara završni dodir sličan filmu, korištenjem gama krivulje i daje prioritet dinamičkom rasponu. <ul style="list-style-type: none"> • Ova je funkcija pogodna za procese uređivanja videozapisa.
 [Cinelike V2]	Postavka koja stvara završni dodir sličan filmu, korištenjem gama krivulje i daje prioritet kontrastu.
 [Like709]	Postavka koja smanjuje preveliku ekspoziciju primjenom korekcije gama krivulje koja je jednaka Rec.709 kako bi se obavila kompresija (knee prilagodba) vrlo osvijetljenih područja. <ul style="list-style-type: none"> • Rec.709 je kratica za "ITU-R Recommendation BT.709", standard za odašiljanje visoke definicije.
 [V-Log L]	Postavka gama krivulje namijenjena obradi u post produkciji. <ul style="list-style-type: none"> • Omogućava Vam dodavanje bogate gradacije slikama tijekom uređivanja u post produkciji.
 [Hybrid Log Gamma]	Postavka za snimanje pokretnih slika sa širokim dinamičkim rasponom, u HLG formatu. (→ HLG videozapisi: 401)



**[MY PHOTO STYLE 1]*1
(MOJ STIL FOTOGRAFIJE
1) do [MY PHOTO
STYLE 10] (MOJ STIL
FOTOGRAFIJE 10)*1**

Prilagođava kvalitetu stavki Stila fotografije na Vaše omiljene postavke i registrira ih kao stavke Mog stila fotografije. (→[Registriranje postavki u Mom stilu fotografije: 293](#))



*1 U početnim su postavkama prikazani efekti do [MY PHOTO STYLE 4] (MOG STILA FOTOGRAFIJE 4). Stavke koje će se prikazati u izborniku možete namjestiti pomoću [Show/Hide Photo Style] (Prikaži/ Sakrij Stil fotografije) u [Photo Style Settings] (Postavkama stila fotografije). (→[\[Photo Style Settings\] \(Postavke stila fotografije\): 550](#))

- U [iA] načinu, radnja se razlikuje od one u ostalim načinima snimanja.
 - Može se namjestiti [Standard] (Standardno) ili [Monochrome] (Monokromatsko).
 - Postavka će se ponovno namjestiti na [Standard] (Standardno) kad se fotoaparat prebaci u drugi način snimanja ili se isključi.
 - Kvalitetu slike nije moguće prilagoditi.
- Raspon dostupne ISO osjetljivosti razlikuje se, kad je [Photo Style] (Stil fotografije) namješten na sljedeće: (→[Namještanje stavki \(ISO osjetljivost\): 276](#))
 - [Like709], [V-Log L], [Hybrid Log Gamma]
- Možete namjestiti knee način pomoću [Like709]. (→[Snimanje uz kontrolu prevelike ekspozicije \(Knee\): 361](#))
- Kad se koriste [Filter Settings] (Postavke filtra), [Photo Style] (Stil fotografije) nije dostupan.
- Možete napraviti detaljne postavke Stila fotografije:
[] → [] → [Photo Style Settings] (Postavke stila fotografije) (→[\[Photo Style Settings\] \(Postavke stila fotografije\): 550](#))

❖ Prilagođavanje kvalitete slike

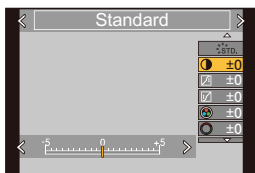









- 1 Pritisnite ◀▶ za odabir vrste Stila fotografije.
- 2 Pritisnite ▲▼ za odabir stavke i zatim prilagodite ◀▶ za prilagođavanje.
 - Prilagođene stavke su označene [*].





- 3 Pritisnite  ili .



 - Kad je kvaliteta slike prilagođena, ikona Stila fotografije na zaslonu snimanja je označena [*].

Namještanje stavki (Prilagođavanje kvalitete slike)

 [Contrast] (Kontrast)	Prilagođava kontrast slike.	
 [Highlight] (Naglašeno)	Prilagođava svjetlinu svijetlih područja.	
 [Shadow] (Sjena)	Prilagođava svjetlinu tamnih područja.	
 [Saturation] (Zasićenost)	Prilagođava živost boja.	
 [Color Tone] (Ton boje)	Prilagođava plave i žute nijanse.	
 [Hue] (Nijansa)	Ako pretpostavimo da je referentna točka crvena, ovo okreće nijansu prema ljubičastom/ magenti ili žutom/ zelenom radi prilagođavanja bojenja cijele slike.	
 [Filter Effect] (Efekt filtra)	[Yellow] (Žuto)	Pojačava kontrast. (Efekt: slab) Snima nebo u jasno plavoj.
	[Orange] (Narančasto)	Pojačava kontrast. (Efekt: srednji) Snima nebo u tamnije plavoj.
	[Red] (Crveno)	Pojačava kontrast. (Efekt: jak) Snima nebo u puno tamnije plavoj.
	[Green] (Zeleno)	Koža i usne ljudi pojavljuju se u prirodnim tonovima, Zeleno lišće izgleda svjetlije i naglašenije.
	[Off] (Isključeno)	—
 [Grain Effect] (Efekt zrnatosti)	[Low] (Nizak)/ [Standard] (Standardan)/ [High](Visok)	Namješta razinu efekta zrnatosti.
	[Off] (Isključeno)	—
 [Color Noise] (Buka boje)	Boja se može dodati sa zratom teksturom.	
 [Sharpness] (Oštrina)	Prilagođava konture na slici.	

<p>NR [Noise Reduction] (Smanjenje buke)</p>	<p>Prilagođava efekt smanjenja buke.</p> <ul style="list-style-type: none"> • Povećanje efekta može uzrokovati manji pad u razlučivosti fotografije.
<p>ISO [Sensitivity] (Osjetljivost)*1</p>	<p>Namješta ISO osjetljivost. (→ISO osjetljivost: 274)</p>
<p>WB [White Balance] (Balans bijele boje)*1</p>	<p>Namješta balans bijele boje. (→Balans bijele boje (BBB): 279)</p> <ul style="list-style-type: none"> • Dok je odabrano [WB] (BBB), pritisnite [] za prikaz zaslona postavki balansa bijele boje. Ponovno pritisnite [] za povratak na originalni zaslon.

*1 Dostupno je kad je namješteno sljedeće, dok je odabran [MY PHOTO STYLE 1] (MOJ STIL FOTOGRAFIJE 1) do [MY PHOTO STYLE 10] (MOJ STIL FOTOGRAFIJE 10):

[] ⇒ [] ⇒ [Photo Style Settings] (Postavke stila fotografije) ⇒ [My Photo Style Settings] (Postavke mog stila fotografije) ⇒ [Add Effects] (Dodaj efekte) ⇒ [Sensitivity] (Osjetljivost)/ [White Balance] (Balans bijele boje) ⇒ [ON] (UKLJUČENO)

8. Balans bijele boje/ Kvaliteta slike – [Photo Style] (Stil fotografije)

- Stavke za koje možete prilagoditi kvalitetu slike ovise o vrsti Stila fotografije.





	STD. VIVID NAT FLAT LAND PORT CNE2 CNEV2	LCLAS N	MONO LMONO LMONOD LMONOS	709L HLG	V-LogL
	✓	✓	✓	—	—
	✓	✓	✓	—	—
	✓	✓	✓	—	—
 ((Saturation)) (Zasićenost)	✓	✓	—	✓	—
 ((Color Tone)) (Ton boje)	—	—	✓	—	—
	✓	✓	—	✓	—
	—	—	✓	—	—
	—	✓	✓	—	—
	—	✓*2	—	—	—
	✓	✓	✓	✓	✓
	✓	✓	✓	✓	✓

*2 Može se namjestiti kad je [Grain Effect] (Efekt zrnatosti) jedan od [Low] (Nisko), [Standard] (Standardno) ili [High] (Visoko).

- Efekti [Grain Effect] (Efekta zrnatosti) i [Color Noise] (Buke boje) ne mogu se provjeriti na zaslonu snimanja.
- [Grain Effect] (Efekt zrnatosti) i [Color Noise] (Buka boje) nisu dostupni kad se koriste sljedeće funkcije:
 - Snimanje videozapisa/ [6K/4K PHOTO] (6K/4K FOTO)/ [Post-Focus] (Naknadno fokusiranje)

❖ Registriranje postavki u Moj stil fotografije



- 1 Pritisnite ◀▶ za odabir tipa Stila fotografije.
- 2 Prilagodite kvalitetu slike.
 - Moj stil fotografije prikazuje tipove Stila fotografije na vrhu prilagođavanja kvalitete slike.
 - Odaberite osnovni Stil fotografije.
- 3 Pritisnite [DISP.] (PRIK.).
- 4 (Kad je odabrano [MY PHOTO STYLE 1] (MOJ STIL FOTOGRAFIJE 1) do [MY PHOTO STYLE 10] (MOJ STIL FOTOGRAFIJE 10))
Pritisnite ▲▼ za odabir [Save Current Setting] (Pohrani trenutnu postavku) i zatim pritisnite  ili .
- 5 Pritisnite ▲▼ za odabir broja određene registracije i zatim pritisnite  ili .
- Prikazat će se zaslon potvrde.
Na zaslonu potvrde, pritisnite [DISP.] (PRIK.) za promjenu naziva Mog stila fotografije).
Moguće je unijeti do 22 znaka. Dvobajtni znakovi se smatraju dvama znakovima.
Kako unijeti znakove (→ [Unos znakova: 610](#))

❖ Promjena registriranog sadržaja Mog stila fotografije

- 1 Odaberite bilo koju vrijednost u [MY PHOTO STYLE 1] (MOJ STIL FOTOGRAFIJE 1) do [MY PHOTO STYLE 10] (MOJ STIL FOTOGRAFIJE 10).
- 2 Pritisnite [DISP.] (PRIK.) i zatim namjestite stavku.
 - [Load Preset Setting] (Učitaj namještene postavke)
 - [Save Current Setting] (Pohrani trenutne postavke)
 - [Edit Title] (Uredi naslov)
 - [Restore to Default] (Vrati na početne postavke)

[Filter Settings] (Postavke filtra)

- [Simultaneous Record w/o Filter] (Istovremeno snimanje s/ bez filtra):
303



Ovaj način snima uz dodatne efekte slike (filtre).

Možete prilagoditi efekt za svaki filter.



Dodatno, možete istovremeno snimiti fotografije bez efekata.

1 Namjestite [Filter Effect] (Efekt filtra).

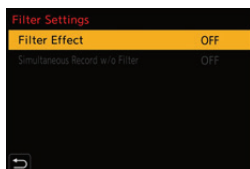
-  →  →  → [Filter Settings] (Postavke filtra)
→ [Filter Effect] (Efekt filtra)
→ [SET] (NAMJESTI)



2 Odaberite filter.

- Pritisnite ▲ ▼ za odabir i zatim pritisnite  ili .
- Efekt slike (filter) možete odabrati i dodirrom uzorka.
- Pritisnite [DISP.] (PRIK.) za prebacivanje zaslona u slijedu normalan prikaz, prikaz vodiča i prikaz popisa.
Prikaz vodiča prikazuje opis svakog filtra.

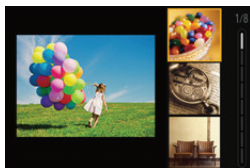

❖ Prilagođavanje efekata filtra

Možete prilagoditi efekte filtra.

- 1 Odaberite filter
- 2 Na zaslonu snimanja pritisnite [WB] (BBB).
- 3 Za namještanje, okrećite 🌞, 🌧️ ili ⚙️.
 - Za povratak na zaslon snimanja, ponovno pritisnite [WB] (BBB).
 - Kad je efekt filtra prilagođen, ikona filtra na zaslonu snimanja je označena [*].







8. Balans bijele boje/ Kvaliteta slike – [Filter Settings] (Postavke filtra)



Filter	Stavke koje je moguće prilagoditi
[Expressive] (Izražajno)	Živahnost
[Retro]	Bojenje
[Old Days] (Stari dani)	Kontrast
[High Key] (Visoki ključ)	Bojenje
[Low Key] (Niski ključ)	Bojenje
[Sepia]	Kontrast
[Monochrome] (Monokromatsko)	Bojenje
[Dynamic Monochrome] (Dinamičko monokromatsko)	Kontrast
[Rough Monochrome] (Grubo monokromatsko)	Zrnatost
[Silky Monochrome] (Svilenkasto monokromatsko)	Razina defokusiranja
[Impressive Art] (Impresivna umjetnost)	Živahnost
[High Dynamic] (Visoko dinamičko)	Živahnost
[Cross Process] (Križni proces)	Bojenje
[Toy Effect] (Efekt igračke)	Bojenje
[Toy Pop] (Iskakanje igračke)	Područje sa smanjenom perifernom svjetlinom
[Bleach Bypass] (Obilazak izbjeljivanja)	Kontrast
[Miniature Effect] (Efekt minijature)	Živahnost
[Soft Focus] (Meko fokusiranje)	Razina defokusiranja
[Fantasy] (Fantazija)	Živahnost
[Star Filter] (Zvjezdani filter)	 Kratke zrake/ Duge zrake
	 Manje zraka/ Više zraka
	 Okrećite ulijevo/ Okrećite udesno
[One Point Color] (Bojenje jedne točke)	Količina preostale boje
[Sunshine] (Sunčev sjaj)	Bojenje

❖ Namještanje filtra dodirnom radnjom



- Početna postavka Kartice dodira je da isti ne bude prikazan. Dodirnite [Touch Tab] (Karticu dodira) na [ON] (UKLJUČENO) u [Touch Settings] (Dodirnim postavkama) [Custom] (Prilagođenog) izbornika ([Operation]) (Radnje). (→[Touch Settings] (Dodirne postavke): 560)

- Dodirnite [].
- Dodirnite stavku za namještanje.
[]: Filtar uključen/ isključen
[]: Filtar
[]: Prilagođavanje efekta filtra





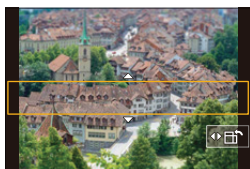

- Balans bijele boje bit će fiksiran na [AWB], a bljeskalica će biti fiksirana na [] (Prisilno isključivanje bljeskalice).
- Gornja granica ISO osjetljivosti je [3200].
- Kad je namješteno [High Dynamic] (Visoko dinamičko), ISO osjetljivost je fiksirana na [AUTO] (AUTOMATSKI).
- Ovisno o filtru, zaslon snimanja može izgledati kako da nedostaju kadrovi.
- [Rough Monochrome] (Grubo monokromatsko)/ [Silky Monochrome] (Svilenkasto monokromatsko)/ [Soft Focus] (Meko fokusiranje)/ [Star Filter] (Zvezdani filter)/ [Sunshine] (Sunčev sjaj) nisu dostupni kod korištenja sljedećih funkcija:
 - [] način
- Kad je [Image Area of Video] (Područje slike videozapisa) [PIXEL/PIXEL], nije moguće snimanje uz [Toy Effect] (Efekt igračke)/ [Toy Pop] (Iskakanje igračke).
- [Filter Effect] (Efekt filtra) nije dostupan kod korištenja sljedećih funkcija:
 - [Multiple Exposure] (Višestruka ekspozicija)
 - [Live Cropping] (Obrezivanje uživo)
- Kod prikazivanja zaslona namještanja [Filter Effect] (Efekta filtra) pomoću Fn gumba, pritisak [DISP.] (PRIK.) prikazuje zaslon odabira filtra.

❖ Namještanje vrste defokusiranja ([Miniature Effect]) (Efekt minijature)



- 1 Namjestite [Filter Effect] (Efekt filtra) na [Miniature Effect] (Efekt minijature).
- 2 Pritisnite ▲ za prikaz zaslona postavki.
 - Zaslone postavki može se prikazati dodiranjem [] i zatim [].
- 3 Pritisnite ▲▼ ili ◀▶ za pomicanje dijela u fokusu.
 - Dio u fokusu možete pomicati i dodiranjem zaslona.
 - Orijentaciju defokusiranja možete prebaciti i dodirivanjem [].



- 4 Okrećite  ,  ili  za promjenu veličine dijela u fokusu.
 - Dio u fokusu moguće je povećati/ smanjiti i razmicanjem/ primicanjem prstiju na zaslonu.
 - Za ponovno namještanje postavki dijela u fokusu na početne postavke, pritisnite [DISP.] (PRIK.).
- 5 Pritisnite  ili  za namještanje.

- Na videozapisima se ne snima zvuk.
- Kad je frekvencija sustava namještena na [59.94Hz (NTSC)], duljina snimljenog videozapisa bit će oko 1/10 stvarnog vremena snimanja. Prikazano vrijeme snimanja videozapisa bit će oko 10 puta dulje nego vrijeme snimanja prikazano tijekom normalnog snimanja videozapisa.
Kad je frekvencija sustava namještena na [50.00Hz (Prikazano vrijeme snimanja videozapisa bit će oko 8 puta dulje nego vrijeme snimanja prikazano tijekom normalnog snimanja videozapisa.
- Ako prekinete snimanje videozapisa nakon kratkog vremena, fotoaparat može nastaviti snimati određeno vrijeme.



❖ Namještanje boje koja će biti ostavljena ([One Point Color]) (Bojenje jedne točke)

- 1 Namjestite [Filter Effect] (Efekt filtra) na [One Point Color] (Bojenje jedne točke).
- 2 Pritisnite ▲ za prikaz zaslona postavki.
 - Zaslone postavki moguće je prikazati i dodiranjem [] zatim [].
- 3 Pritisnite ▲ ▼ ◀ ▶ za pomicanje okvira i odaberite boju koju želite ostaviti.
 - Boju koju želite ostaviti možete odabrati i dodirivanjem zaslona.
 - Za vraćanje okvira u središte, pritisnite [DISP.] (PRIK.).





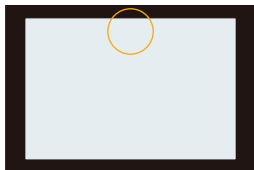

- 4 Pritisnite  ili  za namještanje.

❖ Namještanje položaja i veličine izvora svjetlosti ([Sunshine]) (Sunčev sjaj)

- 1 Namjestite [Filter Effect] (Efekt filtra) na [Sunshine] (Sunčev sjaj).
- 2 Pritisnite ▲ za prikazivanje zaslona postavki.
 - Zaslona postavki moguće je prikazati i dodirivanjem [] zatim [].
- 3 Pritisnite ▲▼◀▶ za pomicanje središnjeg položaja izvora svjetlosti.
 - Položaj izvora svjetlosti moguće je pomaknuti i dodirivanjem zaslona.



- 4 Okrećite ,  ili  za prilagođavanje veličine izvora svjetlosti.
 - On se može povećati/ smanjiti i odmicanjem/ primicanjem prstiju na zaslonu.
 - Za ponovno namještanje postavke izvora svjetlosti na početnu, pritisnite [DISP.] (PRIK.).
- 5 Za namještanje pritisnite  ili .

[Simultaneous Record w/o Filter] (Istovremeno snimanje s/bez filtra)



Možete istovremeno snimiti fotografije bez dodanih efekata filtra.

→ → → **[Filter Settings] (Postavke filtra) → Odaberite [Simultaneous Record w/o Filter] (Istovremeno snimanje s/bez filtra)**

Postavke: [ON]/[OFF] (UKLJUČENO/ ISKLJUČENO)

- [Simultaneous Record w/o Filter] (Istovremeno snimanje s/bez filtra) nije dostupno kod korištenja sljedećih funkcija:
 - Snimanje u nizu
 - [6K/4K PHOTO] (6K/4K FOTO)/ [Post-Focus] (Naknadno fokusiranje)
 - [Time Lapse Shot] (Snimka prolaska vremena)
 - [Stop Motion Animation] (Animacija fotografije)
 - [RAW+FINE]/[RAW+STD.]/[RAW] ([Picture Quality]) (Kvaliteta slike)
 - [Bracketing] (Proširivanje)

9. Bljeskalica

- Uporaba vanjske bljeskalice (neobavezna): 305
- Namještanje bljeskalice: 309
- Snimanje uz uporabu bežične bljeskalice: 318

Uporaba vanjske bljeskalice (neobavezno)

- [Uklanjanje poklopca priključka za nastavke: 306](#)



Ako postavite bljeskalicu (DMW-FL580L/DMW-FL360L/DMW-FL200L: neobavezna) na priključak za nastavke, možete snimati uz uporabu bljeskalice. Možete koristiti i vanjske bljeskalice koje možete kupiti u trgovinama uključivanjem sinkronizacijskog kabela u utičnicu za sinkronizaciju bljeskalice. Nadalje, postavljanjem vanjske bljeskalice koja podržava bežično snimanje pomoću bljeskalice, možete bežično kontrolirati vanjsku bljeskalicu koja je na poziciji odvojenoj od fotoaparata.

- Uklonite štitnik objektiva kako biste spriječili vinjetiranje.
- Snimanje s bljeskalicom nije moguće kad se koriste sljedeće funkcije:
 - [6K/4K PHOTO] (6K/4K FOTO)/ [Post-Focus] (Naknadno fokusiranje)
 - [ELEC.] (ELEKTR.)/ [Silent Mode] (Tihi način)
 - [Filter Settings] (Postavke filtra)

Uklanjanje poklopca priključka za nastavke

Prije postavljanja bljeskalice (neobavezno), uklonite poklopac priključka za nastavke.

Pogledajte upute za uporabu bljeskalice za pojediniosti o načinu njenog postavljanja.

- 1 Uklonite poklopac priključka za nastavke povlačeći ga u smjeru prikazanom strelicom (2), dok ga pritišćete u smjeru prikazanom strelicom (1).**

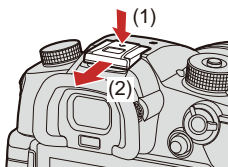

❖ Uključivanje sinkronizacijskog kabela u utičnicu za sinkronizaciju bljeskalice

Možete koristiti i vanjske bljeskalice koje možete kupiti u trgovinama uključivanjem sinkronizacijskog kabela u utičnicu za sinkronizaciju bljeskalice.

- Koristite vanjsku bljeskalicu sa sinkronizacijskim naponom od 400 V ili manje.
- Ne koristite sinkronizacijske kabele koji su dulji od 3 m (9,8 stopa).

1 Kako biste ga uklonili, okrećite poklopac utičnice za sinkronizaciju bljeskalice u smjeru strelice.

- Pazite da ne izgubite poklopac utičnice za sinkronizaciju bljeskalice.

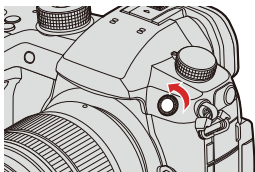

2 Uključite sinkronizacijski kabel u utičnicu za sinkronizaciju bljeskalice.

- Utičnica ima vijak za zaključavanje, kako bi se spriječilo ispadanje kabela.
- Za povezivanje, pogledajte upute za uporabu sinkronizacijskog kabela.

- Utičnica za sinkronizaciju bljeskalice nema polariteta. Možete koristiti sinkronizacijski kabel neovisno o njegovom polaritetu.

❖ Napomene za snimanje s bljeskalicom

- Ne prinosite niti jedan predmet blizu bljeskalice. Toplina ili svjetlost mogu uzrokovati deformaciju ili diskoloraciju predmeta.
- Ako ponavljate snimanje, može trebati vremena za punjenje bljeskalice. Dok se bljeskalica puni, slike će se snimati bez okidanja bljeskalice.
- Kad je postavljena vanjska bljeskalica, ne nosite fotoaparatus držeći samo za vanjsku bljeskalicu. Ona se može odvojiti.
- Kad koristite vanjske bljeskalice koje možete kupiti u trgovini, ne koristite onu s obrnutim polaritetom ili s funkcijom komuniciranja s fotoaparatom. Isto može uzrokovati kvar fotoaparata ili on može nepravilno raditi.
- Za pojedinosti, pogledajte upute za uporabu vanjske bljeskalice.

Namještanje bljeskalice

- [Flash Mode] (Način rada bljeskalice): 310
- [Firing Mode] (Način okidanja)/ [Manual Flash Adjust.] (Ručno prilagođavanje bljeskalice): 312
- [Flash Adjust.] (Prilagođavanje bljeskalice): 314
- [Flash Synchro] (Sinkronizacija bljeskalice): 316
- [Auto Exposure Comp.] (Automatska kompenzacija ekspozicije): 317





Možete namjestiti funkciju bljeskalice kako biste kontrolirali okidanje bljeskalice pomoću fotoaparata.

[Flash Mode] (Način rada bljeskalice)

Namješta način rada bljeskalice.



1  →  →  → Odaberite [Flash Mode] (Način rada)



 (Prisilno uključivanje bljeskalice) /  (Prisilno uključivanje/ Crvene oči)

Bljeskalica okida svaki puta, bez obzira na uvjete snimanja.

Ovo je pogodno za snimanje kad postoji pozadinsko svjetlo ili pod osvjetljenjem, kao što je fluorescentno.





 (Spora sinkr.) /  (Spora sinkr./ Crvene oči)

Kod snimanja slika noćnog krajolika, isto će usporiti brzinu zatvarača, kako bi, kad bljeskalica okine, i subjekt i noćni krajolik izgledali svjetlije.

- Manja brzina zatvarača dovodi do zamućenih slika. Kako biste to izbjegli, preporučujemo uporabu tronošca.

 (Prisilno isključivanje bljeskalice)





Bljeskalica ne okida.



- Bljeskalica okida dva puta.
Interval između prvog i drugog okidanja je dulje kad je namješteno [] ili [].
Subjekt se ne bi trebao micati dok ne završi drugo okidanje.
- [] i [] ne mogu se koristiti kad je namješteno sljedeće:
 - [Firing Mode] (Način okidanja): [MANUAL] (RUČNO)
 - [Flash Synchro] (Sinkronizacija bljeskalice): [2ND] (Druga)
 - [Wireless] (Bežično): [ON] (UKLJUČENO)
- Neki načini rada bljeskalice možda neće biti dostupni, ovisno o postavkama vanjske bljeskalice.
- Učinkovitost uklanjanja crvenih očiju razlikuje se, od osobe do osobe.
Efekt, na koji utječu faktori, kao što su udaljenost do subjekta i gleda li subjekt u fotoaparat kad okine preliminarni bljesak, možda u nekim slučajevima neće biti vrlo primjetan.

❖ Dostupne postavke bljeskalice prema načinu snimanja

Dostupne postavke bljeskalice ovise o načinu snimanja.

(✓: Dostupno, —: Nije dostupno)

Način snimanja	[]	[]	[]	[]	[]
[P]/[A]	✓	✓	✓	✓	✓
[S]/[M]	✓	✓	—	—	✓

- [] i [] mogu se namjestiti u [iA] načinu. U [], način bljeskalice prebacuje se na onaj koji odgovara situaciji snimanja.

❖ Brzina zatvarača za načine snimanja

[]/[]: 1/60 sekunde*1 do 1/250 sekunde

[]/[]: 1 sekunda do 1/250 sekunde

*1 U [S] načinu, ovo će biti 60 sekundi, a u [M] načinu, to će biti [B] (Bulb).

[Firing Mode] (Način okidanja)/[Manual Flash Adjust.] (Ručno prilagođavanje bljeskalice)

Možete odabrati želite li namjestiti da se bljeskalica aktivira automatski ili ručno.

- Ovdje navedene postavke su omogućene kad se postave neke bljeskalice drugih proizvođača.

Namjestite bljeskalicu kad je postavljena bljeskalica (DMW-FL580L/DMW-FL360L/DMW-FL200L: neobavezno).

1 Namjestite [Firing Mode] (Način okidanja).

- → [] → [] → [Firing Mode] (Način okidanja)



[TTL]

Namješta da izlaz bljeskalice fotoaparata automatski odredi.

[MANUAL] (RUČNO)

Namješta da se bljeskalica aktivira ručno.

- Uz [TTL], možete snimati slike koje želite, čak i kad snimate mračne scene, gdje izlaz bljeskalice postaje veći.
- Izlaz bljeskalice ([1/1] itd.) je prikazan na ikoni bljeskalice na zaslonu snimanja.

2 (Kad je namješteno na [MANUAL] (RUČNO)) Odaberite [Manual Flash Adjust.] (Ručno prilagođavanje bljeskalice) i zatim pritisnite ili .



3 Pritisnite za namještanje izlaza bljeskalice i zatim pritisnite ili .

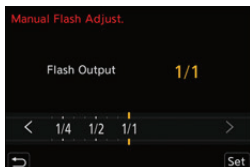

- To se može namjestiti unutar raspona [1/1] (puni izlaz bljeskalice) do [1/128] u koracima od 1/3.



[Flash Adjust.] (Prilagođavanje bljeskalice)

Možete prilagoditi izlaz bljeskalice kad snimate fotografije uz uporabu bljeskalice u TTL načinu izlaza.

1 Odaberite [Flash Adjust.] (Prilagođavanje bljeskalice).

-  → [] → [] → [Flash Adjust.] (Prilagođavanje bljeskalice)



2 Pritisnite za prilagođavanje izlaza bljeskalice i zatim pritisnite



- To se može namjestiti u rasponu od [-3 EV] do [±3 EV] u koracima od 1/3 EV.





- [] je prikazano na zaslonu snimanja.
- Za informacije o prilagođavanju izlaza bljeskalice kod snimanja uz uporabu bežične bljeskalice (→ [\[Flash Adjust.\] \(Prilagođavanje bljeskalice\): 322](#))
- [Flash Adjust.] (Prilagođavanje bljeskalice) ne može se koristiti kad je namješteno sljedeće:
 - [Firing Mode] (Način okidanja): [MANUAL] (RUČNO)
 - [Wireless] (Bežično): [ON] (UKLJUČENO)

[Flash Synchro] (Sinkronizacija bljeskalice)

Kad se subjekt u pokretu snima noću, uz korištenje sporog zatvarača i bljeskalice, ispred subjekta se može pojaviti zraka svjetla.

Ako [Flash Synchro] (Sinkronizaciju bljeskalice) namjestite na [2ND] (DRUGA), možete snimiti dinamičnu fotografiju, sa zrakom svjetla koja se pojavljuje iza subjekta zbog okidanja bljeskalice neposredno prije zatvaranja zatvarača.

1  →  →  → Odaberite [Flash Synchro] (Sinkronizacija bljeskalice)



[1ST] (PRVA)

Ovo je normalan način snimanja uz pomoć bljeskalice.



[2ND] (DRUGA)

Izvor svjetlosti pojavljuje se iza subjekta i fotografija postaje dinamična.



- Kad je namještena [2ND] (DRUGA), na ikoni bljeskalice na zaslonu snimanja pojavljuje se [2nd].
- Kad je [Wireless] (Bežično) namješteno na [ON] (UKLJUČENO), ovo je fiksirano na [1ST] (PRVA).
- Efekt se možda neće adekvatno postići kod veće brzine zatvarača.

[Auto Exposure Comp.] (Automatska kompenzacija ekspozicije)

Automatski prilagođava izlaz bljeskalice, povezano s vrijednosti kompenzacije ekspozicije. (→ [Kompenzacija ekspozicije: 270](#))

1  → [] → [] → **Odaberite [Auto Exposure Comp.] (Automatska kompenzacija ekspozicije)**

Postavke: [ON]/[OFF] (UKLJUČENO/ ISKLJUČENO)

Snimanje uz uporabu bežične bljeskalice



Možete koristiti bljeskalicu (DMW-FL580L/DMW-FL360L/DMW-FL200L: neobavezno) za snimanje uz uporabu bežične bljeskalice.

Možete odvojeno kontrolirati okidanje tri skupine bljeskalica i bljeskalice postavljene na priključak za nastavke fotoaparata.

❖ Postavljanje bežične bljeskalice

Postavite bežičnu bljeskalicu tako da njen bežični senzor bude usmjeren prema fotoaparatu.

Primjer postavljanja

Kad je (C) postavljeno radi brisanja sjene u pozadini subjekta koju će stvoriti grupe bljeskalica (A) i (B)

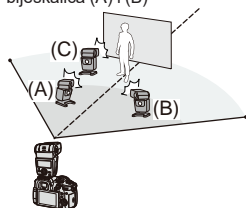

Raspon postavljanja

Kad je postavljeno DMW-FL360L

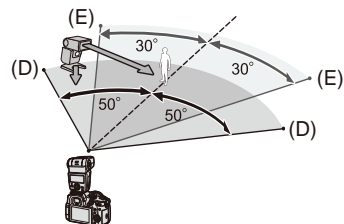

(D) 5,0 m (16 stopa)

(E) 7,0 m (23 stope)

- Raspon postavljanja služi kao vodič za snimanje kad se kamera drži vodoravno. Raspon se razlikuje, ovisno o okolini.
- Preporučujemo korištenje najviše tri bežične bljeskalice u svakoj skupini.
- Ako je subjekt previše blizu, komunikacijsko svjetlo može utjecati na ekspoziciju. Možete smanjiti efekt postavljanjem [Communication Light] (Komunikacijskog svjetla) na [LOW] (SLABO) ili smanjenjem izlaza, pomoću difuzora ili sličnog uređaja. (→[Communication Light] (Komunikacijsko svjetlo): 324)

1 Postavite vanjsku bljeskalicu na fotoaparata. (→Uklanjanje poklopca priključka za nastavke: 306)

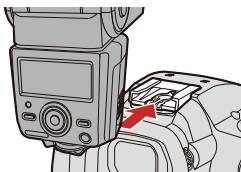

2 Namjestite bežične bljeskalice u [RC] način i zatim ih postavite.

- Namjestite kanal i grupu za bežične bljeskalice.

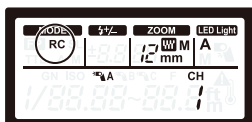

3 Omogućite funkciju bežične bljeskalice fotoaparata.

- **MENU/SET** → [📷] → [⚡] → [Wireless] (Bežično) → [ON] (UKLJUČENO)



4 Namjestite [Wireless Channel] (Bežični kanal).

- Odaberite isti kanal kao što je na strani bežične bljeskalice.



5 Namjestite [Wireless Setup] (Bežične postavke).

- Namjestite način okidanja i izlaz bljeskalice.



❖ Namještanje stavki ([Wireless Setup]) (Bežične postavke)

- Za okidanje probne bljeskalice, pritisnite [DISP.] (PRIK.).



[External Flash] (Vanjska bljeskalica)*1	[Firing Mode] (Način okidanja)	<p>[TTL]: Fotoaparatus automatski namješta izlaz bljeskalice.</p> <p>[AUTO]*2: Namješta izlaz bljeskalice na strani vanjske bljeskalice.</p> <p>[MANUAL] (RUČNO): Ručno namješta izlaz vanjske bljeskalice.</p> <p>[OFF] (ISKLJUČENO): Vanjska bljeskalica odašilje samo komunikacijsko svjetlo.</p>
	[Flash Adjust.] (Prilagođavanje bljeskalice)	Ručno prilagođava izlaz vanjske bljeskalice, kad je [Firing Mode] (Način okidanja) namješten na [TTL].
	[Manual Flash Adjust.] (Ručno prilagođavanje bljeskalice)	<p>Namješta izlaz vanjske bljeskalice kad je [Firing Mode] (Način okidanja) namješten na [MANUAL] (RUČNO).</p> <ul style="list-style-type: none"> • Može se namjestiti unutar raspona od [1/1] (puni izlaz bljeskalice) do [1/128] u koracima od 1/3.

[A Group] (A skupina)/ [B Group] (B skupina)/ [C Group] (C skupina)	[Firing Mode] (Način okidanja)	[TTL]: Fotoaparat automatski namješta izlaz bljeskalice. [AUTO]*1: Namješta izlaz bljeskalice na strani bežične bljeskalice. [MANUAL](RUČNO): Ručno namješta izlaz bežične bljeskalice. [OFF] (ISKLJUČENO): Bežične bljeskalice određene skupine neće okidati.
	[Flash Adjust.] (Prilagođavanje bljeskalice)	Ručno prilagođava izlaz vanjske bljeskalice, kad je [Firing Mode] (Način okidanja) namješten na [TTL].
	[Manual Flash Adjust.] (Ručno prilagođavanje bljeskalice)	Namješta izlaz vanjske bljeskalice kad je [Firing Mode] (Način okidanja) namješten na [MANUAL] (RUČNO). <ul style="list-style-type: none"> Može se namjestiti unutar raspona od [1/1] (puni izlaz bljeskalice) do [1/128] u koracima od 1/3.

*1 Ovo se ne može odabrati kad je namješteno [Wireless FP] (Bežična FP).

*2 Ovo se ne može namjestiti kod uporabe bljeskalice (DMW-FL200L: neobavezna).

❖ [Wireless FP] (Bežična FP)

Vanjska bljeskalica provodi FP okidanje (ponovljeno vrlo brzo okidanje bljeskalice) tijekom bežičnog okidanja, omogućavajući snimanje uz uporabu bljeskalice pri čak i većim brzinama zatvarača.

 ⇒ [] ⇒ [] ⇒ Odaberite [Wireless FP] (Bežična FP)

Postavke: [ON]/[OFF] (UKLJUČENO/ ISKLJUČENO)

❖ [Communication Light] (Komunikacijsko svjetlo)

Namjestite jakost komunikacijskog svjetla.

 ⇒ [] ⇒ [] ⇒ Odaberite [Communication Light] (Komunikacijsko svjetlo)

Postavke: [HIGH]/[STANDARD]/[LOW] (VISOKO/ STANDARDNO/ NISKO)

10. Snimanje videozapisa

- Snimanje videozapisa: 326
- Način kreativnog videozapisa: 331
- Postavke snimanja videozapisa: 336
- Vremenska šifra: 351
- Uporaba AF (Videozapis): 354
- Svjetlina i bojenje videozapisa: 357
- Postavke zvuka: 365
- Osnovne pomoćne funkcije: 370
- [Variable Frame Rate] (Promjenjiva brzina kadrova): 383
- [Focus Transition] (Tranzicija fokusa): 387
- [Live Cropping] (Obrezivanje uživo): 391
- Log snimanje: 397
- HLG Videozapisi: 401
- Anamorfno snimanje: 406
- [Synchro Scan] (Sinkronizirano skeniranje): 411
- [Loop Recording (video)] (Snimanje u petlji (videozapis)): 413
- [Segmented File Recording] (Snimanje podijeljene datoteke): 415
- Popis kvaliteta snimanja koje omogućuju snimanje posebnog videozapisa: 417

Snimanje videozapisa

- [Snimanje videozapisa: 326](#)



Na ovom je fotoaparatu moguće snimiti videozapis s maksimalnom razlučivošću od 6K-A (4992x3744).

On isto tako podržava prebacivanje frekvencije sustava i dvije vrste formata datoteka snimanja; MP4 i MOV.

U [M] načinu (Način kreativnog videozapisa), koji je specifičan za snimanje videozapisa, možete koristiti sve funkcije videozapisa.

Snimanje videozapisa

1 Počnite snimati.

- Pritisnite gumb za snimanje videozapisa.
- Otpustite gumb za snimanje videozapisa odmah nakon što ste ga pritisnuli.

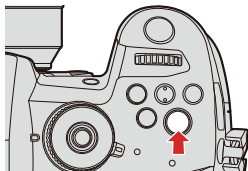

2 Prestanite snimati.

- Ponovno pritisnite gumb videozapisa.

❖ Prikazi na zaslonu tijekom snimanja videozapisa

Kut gledanja uživo se mijenja u kut gledanja za snimanje videozapisa, a prikazani su vrijeme snimanja videozapisa (A) i proteklo vrijeme snimanja (B).

- “h” je kratica za sat, “m” za minutu i “s” za sekundu.
- Indikator stanja snimanja (C) i indikator pristupa kartici (D) pocrvene tijekom snimanja videozapisa.

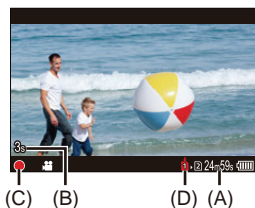

- Ako je tijekom snimanja videozapisa uz AF teško održavati fokus na subjektu, pritisnite do pola gumb zatvarača za ponovno prilagođavanje fokusa.







❖ Kontrola ekspozicije tijekom snimanja videozapisa

Videozapisi će se snimati uz postavke otvora blende, brzine zatvarača i ISO osjetljivosti ispod.

Način snimanja	Vrijednost otvora blende/ brzina zatvarača/ ISO osjetljivost
[iA]	Fotoaparati automatski određuju postavke koje odgovaraju sceni. (→ Vrste automatskog otkrivanja scene: 104)
[P]/[A]/[S]/[M]	Postavke se mijenjaju, ovisno o [Auto Exposure in P/A/S/M] (Automatskoj ekspoziciji u P/A/S/M) u [Custom] (Prilagođenom) izborniku ([Image Quality]) (Kvaliteta slike). Početna je postavka [ON] (UKLJUČENO). (→ [Auto Exposure in P/A/S/M] (Automatska ekspozicija u P/A/S/M): 552) [ON] (UKLJUČENO): Snima s vrijednostima koje fotoaparat automatski određuje. [OFF] (ISKLJUČENO): Snima uz ručno namještene vrijednosti.
[M]	Snima uz ručno namještene vrijednosti.

❖ Interval veličine za podjelu videozapisa

[Rec. File Format] (Format datoteke snimanja)	[Rec Quality] (Kvaliteta snimanja)	Interval veličine za podjelu videozapisa
[MP4]	[FHD]	Nova će datoteka biti stvorena radi nastavka snimanja, ako vrijeme neprekidnog snimanja prijeđe 30 minuta ili veličina datoteke prijeđe 4 GB.
	[4K]	Kad se koristi SDHC memorijska kartica: Nova će datoteka biti stvorena radi nastavka snimanja, ako vrijeme neprekidnog snimanja prijeđe 30 minuta ili veličina datoteke prijeđe 4 GB.
[MOV]	Sve	Kad se koristi SDXC memorijska kartica: Nova će datoteka biti stvorena radi nastavka snimanja, ako vrijeme neprekidnog snimanja prijeđe 3 sata i 4 minute ili veličina datoteke prijeđe 96 GB.

- Ako se tijekom snimanja provede radnja gumbima, taj zvuk može biti snimljen.
- Zvuk rada objektiv (AF i stabilizator slike) može biti snimljen na videozapisu.
- Ako Vas smetaju zvukovi radnji pritiska na gumb snimanja videozapisa ili pritisak na gumb za završetak snimanja videozapisa, pokušajte sljedeće:
 - Snimite videozapis 3 sekunde dulje i zatim odvojite zadnji dio videozapisa, koristeći [Video Divide](Podjelu videozapisa) u [Playback] (Reprodukciji) izbornika ([Edit Image]) (Uredi slike).
 - Koristite daljinski upravljač zatvarača (DMW-RS2: neobavezan) za snimanje.
- Ovisno o vrsti kartice, indikator pristupa kartici može se nakratko pojaviti nakon snimanja videozapisa. Ovo nije kvar.
- Čak i kad se reprodukcija provodi na podržanim uređajima, može doći do situacije u kojoj su kvaliteta slike ili zvuka loše, informacije o snimanju nisu točno prikazane ili, na primjer, reprodukcija nije moguća.
Ako se dogodi bilo što od navedenog, reproducirajte na fotoaparatu.
- Ako poraste temperatura fotoaparata, može se prikazati [] i snimanje se može zaustaviti.
Čekajte dok se fotoaparat ne ohladi.
- Snimanje videozapisa nije moguće dok koristite sljedeće funkcije:
 - [Time Lapse Shot] (Snimka prolaska vremena)
 - [Stop Motion Animation] (Animacija fotografije)
 - [Rough Monochrome] (Grubo monokromatsko)/ [Silky Monochrome] (Svilenkasto monokromatsko)/ [Soft Focus] (Meko fokusiranje)/ [Star Filter] (Zvezdani filter)/ [Sunshine] (Sunčev sjaj) ([Filter Settings]) (Postavke filtra)
 - [Post-Focus] (Naknadno fokusiranje)
- Prikaz zaslona snimanja možete prebaciti kako bi on odgovaraju snimanju videozapisa, kao i u [] načinu:
[] ⇒ [] ⇒ [Video-Priority Display] (Prioritet prikaza videozapisa)
(⇒ [Video-Priority Display] (Prioritet prikaza videozapisa): 578)
- Na zaslonu snimanja možete prikazati crveni okvir koji ukazuje na snimanje videozapisa:
[] ⇒ [] ⇒ [Red REC Frame Indicator] (Crveni okvir indikator SNIMANJA)
(⇒ [Red REC Frame Indicator] (Crveni okvir indikator SNIMANJA): 579)

Način kreativnog videozapisa

- [Namještanje ekspozicije za snimanje videozapisa: 332](#)
- [Podjela postavki za snimanje videozapisa i fotografija: 335](#)



Način [ M] (Način kreativnog videozapisa) je način snimanja specifičan za snimanje videozapisa, u kojem možete koristiti sve funkcije videozapisa. U načinima snimanja specifičnim za videozapis, možete početi i prekinuti snimanje videozapisa pomoću gumba zatvarača.

Ekspoziciju i postavke zvuka mijenjajte dodirnim radnjama kako biste spriječili snimanje zvukova radnji.

Postavke, kao što su ekspozicija i balans bijele boje mogu se promijeniti neovisno o postavkama snimanja fotografija.

Namještanje ekspozicije za snimanje videozapisa

1 Namjestite kotačić načina na [P/M].

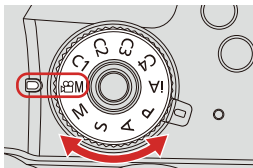

2 Namjestite način ekspozicije.

- → [] → [] → [Exposure Mode] (Način ekspozicije) → [P]/[A]/[S]/[M]
- Možete namjestiti iste radnje namještanja ekspozicije, kao i u [P]/[A]/[S]/[M] načinima.



3 Zatvorite izbornik.

- Pritisnite do pola gumb zatvarača.

4 Počnite snimati.

- Pritisnite gumb zatvarača (A) ili gumb snimanja videozapisa (B).

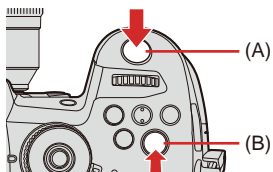

5 Zaustavite snimanje.

- Pritisnite ponovno gumb zatvarača ili gumb snimanja videozapisa.

❖ Radnje tijekom snimanja videozapisa

Ekspoziciju i postavke zvuka mijenjajte dodirnim radnjama kako biste spriječili snimanje zvukova radnji.

- U početnim postavkama, Dodirna kartica nije prikazana. Namjestite [Touch Tab] (Dodirnu karticu) na [ON] (UKLJUČENO) u [Touch Settings] (Dodirnim postavkama) [Custom] (Prilagođeno) izbornika ([Operation]) (Radnje). (→[Touch Settings] (Dodirne postavke): 560)

- 1 Dodirnite [].
- 2 Dodirnite ikonu.

 : Zumiranje (Kod uporabe izmjenjivog objektiva koji podržava power zoom)





F : Vrijednost otvora blende

SS : Brzina zatvarača

 : Kompenzacija ekspozicije

ISO / GAIN : ISO osjetljivost/ Dodavanje (dB)

 **dB** : Prilagođavanje razine snimanja zvuka

- 3 Za namještanje stavke povucite klizni izbornik.
[]/[]: Polako mijenja postavku.
[]/[]: Brzo mijenja postavku.
 - Ako dodirnete ikonu (C), prikazuje se zaslon iz Koraka 2.



Odvajanje postavki za snimanje videozapisa i fotografija



U početnim postavkama, postavke, kao što su ekspozicija i balans bijele boje, promijenjene u [P/M] načinu, odražavaju se i na snimanje fotografija u [P]/[A]/[S]/[M] načinima.

U izborniku [CreativeVideo Combined Set.] (Namještanje kombiniranog kreativnog videozapisa), možete odvojiti postavke za snimanje videozapisa i snimanje fotografija.

→ [Settings icon] → [CreativeVideo Combined Set. icon] → **Odaberite [CreativeVideo Combined Set.] (Namještanje kombiniranog kreativnog videozapisa)**

[F/SS/ISO/Exposure Comp.] (F/ SS/ ISO/ Komp.ekspozicije)	[Camera icon]: Postavke snimanja su povezane u načinima snimanja.
[White Balance] (Balans bijele boje)	
[Photo Style] (Stil fotografije)	[Video icon]: Postavke snimanja mogu se razdvojiti pomoću [P/M] načina i [P]/[A]/[S]/[M] načina.
[Metering Mode] (Način mjerenja)	
[AF Mode] (Način AF)	

- Način [iA] koristi automatski koristi postavke optimalnog snimanja fotoaparata pa će postavke snimanja biti neovisne, bez obzira na postavke napravljene pomoću ove funkcije.

Postavke snimanja videozapisa

- [System Frequency] (Frekvencija sustava): 337
- [Rec. File Format] (Format datoteke snimanja): 338
- [Rec Quality] (Kvaliteta snimanja): 339
- [Image Area of Video] (Područje slike videozapisa): 349

Ovaj odjeljak opisuje postavke koje se koriste tijekom snimanja videozapisa.

- U "4. Snimanje slika", opisane funkcije vrijede za fotografije i za videozapise.
Pogledajte i sljedeće odjeljke.
 - [Double Card Slot Function] (Funkcija dvostrukog utora za karticu): 119
 - [Folder / File Settings] (Postavke mape/ datoteke): 121
 - [File Number Reset] (Ponovno namještanje broja datoteke): 124

[System Frequency] (Frekvencija sustava)



Ovo mijenja frekvenciju sustava videozapisa koji se snimaju i reproduciraju pomoću fotoaparata.

Početna postavka je da frekvencija sustava bude namještena za sustav TV odašiljanja za regiju u kojoj je fotoaparat kupljen.

 → [] → [] → **Odaberite [System Frequency] (Frekvencija sustava)**

[59.94Hz (NTSC)]	Frekvencija sustava za regije koje koriste NTSC sustav odašiljanja
[50.00Hz (PAL)]	Frekvencija sustava za regije koje koriste PAL sustav odašiljanja
[24.00Hz (CINEMA)]	Frekvencija sustava za stvaranje filma

- Nakon promjene postavke, isključite i uključite fotoaparat.
- Ako snimate koristeći frekvenciju sustava koja se razlikuje od sustava odašiljanja u Vašoj regiji, možda nećete moći pravilno reproducirati videozapise na svom TV prijamniku.
Preporučujemo korištenje postavke koja je bila namještena u trenutku kupnje, ako niste sigurni koji se sustavi odašiljanja koriste ili ako ne želite biti uključeni u produciranje filma.
- Videozapis snimljen uz frekvenciju sustava koja se razlikuje od postavke [System Frequency] (Frekvencije sustava) ne može se reproducirati u fotoaparatu.

[Rec. File Format] (Format datoteke snimanja)



Namješta format datoteke snimanja videozapisa koji će se snimiti.



[MP4]	Ovaj format datoteke je pogodan za reprodukciju na računalima.
[MOV]	Ovaj format datoteke je pogodan za uređivanje slike.

- Kad je [System Frequency] (Frekvencija sustava) namještena na [24.00Hz (CINEMA)], ovo je fiksirano na [MOV].

[Rec Quality] (Kvaliteta snimanja)



Namješta kvalitetu slike videozapisa koji će se snimiti.

Kvalitete slike koje možete odabrati ovise o postavkama [System Frequency] (Frekvencije sustava) i [Rec. File Format] (Formata datoteke snimanja).

Postavka [Rec Quality] (Kvalitete snimanja) može se napraviti uporabom [Filtering] (Filtriranje) (→ [Filtering] (Filtriranje): 346), kako bi prikazala samo stavke koje ispunjavaju Vaše uvjete i [add to list] (dodaj na popis) (→ [add to list] (dodaj na popis): 347) za registriranje kvaliteta snimanja koje često koristite.

 →  →  → **Odaberite [Rec Quality] (Kvaliteta snimanja)**

- Za snimanje videozapisa s brzinom bita od 72 Mbps ili više, potrebna je kartica odgovarajućeg razreda brzine. (→ [Memorijske kartice koje se mogu koristiti: 26](#))

❖ **[Rec. File Format] (Format datoteke snimanja): [MP4]**

- Kompresija slike: Long GOP
- Format zvuka: AAC (2k)

(A) Brzina snimanja kadrova

(B) Brzina bita (Mbps)

(C) YUV/bit

(D) Format kompresije videozapisa (HEVC: H.265/HEVC, AVC: H.264/MPEG-4 AVC)

[System Frequency] (Frekvencija sustava): [59.94Hz (NTSC)]

[Rec Quality] (Kvaliteta snimanja)	Razlučivost (Omjer stranica)	(A)	(B)	(C)	(D)
[4K/10bit/100M/60p]	3840×2160 (16:9)	59.94p	100	4:2:0/10 bit	HEVC
[4K/8bit/100M/30p]		29.97p	100	4:2:0/8 bit	AVC
[4K/10bit/72M/30p]		29.97p	72	4:2:0/10 bit	HEVC
[4K/8bit/100M/24p]		23.98p	100	4:2:0/8 bit	AVC
[4K/10bit/72M/24p]		23.98p	72	4:2:0/10 bit	HEVC
[FHD/8bit/28M/60p]	1920×1080 (16:9)	59.94p	28	4:2:0/8 bit	AVC
[FHD/8bit/24M/24p]		23.98p	24	4:2:0/8 bit	AVC
[FHD/8bit/20M/30p]		29.97p	20	4:2:0/8 bit	AVC

[System Frequency] (Frekvencija sustava): [50.00Hz (PAL)]

[Rec Quality] (Kvaliteta snimanja)	Razlučivost (Omjer stranica)	(A)	(B)	(C)	(D)
[4K/10bit/100M/50p]	3840×2160 (16:9)	50.00p	100	4:2:0/10 bit	HEVC
[4K/8bit/100M/25p]		25.00p	100	4:2:0/8 bit	AVC
[4K/10bit/72M/25p]		25.00p	72	4:2:0/10 bit	HEVC
[FHD/8bit/28M/50p]	1920×1080 (16:9)	50.00p	28	4:2:0/8 bit	AVC
[FHD/8bit/20M/25p]		25.00p	20	4:2:0/8 bit	AVC

❖ [Rec. File Format] (Format snimanja datoteke): [MOV]

- Format zvuka: LPCM (2ch)

[System Frequency] (Frekvencija sustava): [59.94Hz (NTSC)]

(A) Brzina snimanja kadrova

(B) Brzina bita (Mbps)

(C) YUV/bit

(D) Format kompresije videozapisa (HEVC: H.265/HEVC, AVC: H.264/MPEG-4 AVC)

(E) Kompresija slike

[Rec Quality] (Kvaliteta snimanja)	Razlučivost (Omjer stranica)	(A)	(B)	(C)	(D)	(E)
[6K-A/30p/420/10-L]	4992×3744 (4:3)	29.97p	200	4:2:0/10 bit	HEVC	Long GOP
[6K-A/24p/420/10-L]		23.98p	200	4:2:0/10 bit	HEVC	Long GOP
[4K-A/60p/420/8-L]	3328×2496 (4:3)	59.94p	150	4:2:0/8 bit	AVC	Long GOP
[4K-A/30p/422/10-I]		29.97p	400	4:2:2/10 bit	AVC	ALL-Intra
[4K-A/30p/422/10-L]		29.97p	150	4:2:2/10 bit	AVC	Long GOP
[4K-A/30p/420/8-L]		29.97p	100	4:2:0/8 bit	AVC	Long GOP
[4K-A/24p/422/10-I]		23.98p	400	4:2:2/10 bit	AVC	ALL-Intra
[4K-A/24p/422/10-L]		23.98p	150	4:2:2/10 bit	AVC	Long GOP
[4K-A/24p/420/8-L]		23.98p	100	4:2:0/8 bit	AVC	Long GOP
[C4K/60p/420/10-L]		4096×2160 (17:9)	59.94p	200	4:2:0/10 bit	HEVC
[C4K/60p/420/8-L]	59.94p		150	4:2:0/8 bit	AVC	Long GOP
[C4K/30p/422/10-I]	29.97p		400	4:2:2/10 bit	AVC	ALL-Intra
[C4K/30p/422/10-L]	29.97p		150	4:2:2/10 bit	AVC	Long GOP
[C4K/30p/420/8-L]	29.97p		100	4:2:0/8 bit	AVC	Long GOP
[C4K/24p/422/10-I]	23.98p		400	4:2:2/10 bit	AVC	ALL-Intra
[C4K/24p/422/10-L]	23.98p		150	4:2:2/10 bit	AVC	Long GOP
[C4K/24p/420/8-L]	23.98p		100	4:2:0/8 bit	AVC	Long GOP

[4K/60p/420/10-L]	3840×2160 (16:9)	59.94p	200	4:2:0/10 bit	HEVC	Long GOP
[4K/60p/420/8-L]		59.94p	150	4:2:0/8 bit	AVC	Long GOP
[4K/30p/422/10-I]		29.97p	400	4:2:2/10 bit	AVC	ALL-Intra
[4K/30p/422/10-L]		29.97p	150	4:2:2/10 bit	AVC	Long GOP
[4K/30p/420/8-L]		29.97p	100	4:2:0/8 bit	AVC	Long GOP
[4K/24p/422/10-I]		23.98p	400	4:2:2/10 bit	AVC	ALL-Intra
[4K/24p/422/10-L]		23.98p	150	4:2:2/10 bit	AVC	Long GOP
[4K/24p/420/8-L]		23.98p	100	4:2:0/8 bit	AVC	Long GOP
[FHD/60p/422/10-I]		1920×1080 (16:9)	59.94p	200	4:2:2/10 bit	AVC
[FHD/60p/422/10-L]	59.94p		100	4:2:2/10 bit	AVC	Long GOP
[FHD/60p/420/8-L]	59.94p		100	4:2:0/8 bit	AVC	Long GOP
[FHD/30p/422/10-I]	29.97p		200	4:2:2/10 bit	AVC	ALL-Intra
[FHD/30p/422/10-L]	29.97p		100	4:2:2/10 bit	AVC	Long GOP
[FHD/30p/420/8-L]	29.97p		100	4:2:0/8 bit	AVC	Long GOP
[FHD/24p/422/10-I]	23.98p		200	4:2:2/10 bit	AVC	ALL-Intra
[FHD/24p/422/10-L]	23.98p		100	4:2:2/10 bit	AVC	Long GOP
[FHD/24p/420/8-L]	23.98p		100	4:2:0/8 bit	AVC	Long GOP

[System Frequency] (Frekvencija sustava): [50.00Hz (PAL)]

(A) Brzina snimanja kadrova

(B) Brzina bita (Mbps)

(C) YUV/bit

(D) Format kompresije videozapisa (HEVC: H.265/HEVC, AVC: H.264/MPEG-4 AVC)

(E) Kompresija slike

[Rec Quality] (Kvaliteta snimanja)	Razlučivost (Omjer stranica)	(A)	(B)	(C)	(D)	(E)
[6K-A/25p/420/10-L]	4992×3744 (4:3)	25.00p	200	4:2:0/10 bit	HEVC	Long GOP
[4K-A/50p/420/10-L]	3328×2496 (4:3)	50.00p	200	4:2:0/10 bit	HEVC	Long GOP
[4K-A/50p/420/8-L]		50.00p	150	4:2:0/8 bit	AVC	Long GOP
[4K-A/25p/422/10-I]		25.00p	400	4:2:2/10 bit	AVC	ALL-Intra
[4K-A/25p/422/10-L]		25.00p	150	4:2:2/10 bit	AVC	Long GOP
[4K-A/25p/420/8-L]		25.00p	100	4:2:0/8 bit	AVC	Long GOP
[C4K/50p/420/10-L]	4096×2160 (17:9)	50.00p	200	4:2:0/10 bit	HEVC	Long GOP
[C4K/50p/420/8-L]		50.00p	150	4:2:0/8 bit	AVC	Long GOP
[C4K/25p/422/10-I]		25.00p	400	4:2:2/10 bit	AVC	ALL-Intra
[C4K/25p/422/10-L]		25.00p	150	4:2:2/10 bit	AVC	Long GOP
[C4K/25p/420/8-L]		25.00p	100	4:2:0/8 bit	AVC	Long GOP
[4K/50p/420/10-L]	3840×2160 (16:9)	50.00p	200	4:2:0/10 bit	HEVC	Long GOP
[4K/50p/420/8-L]		50.00p	150	4:2:0/8 bit	AVC	Long GOP
[4K/25p/422/10-I]		25.00p	400	4:2:2/10 bit	AVC	ALL-Intra
[4K/25p/422/10-L]		25.00p	150	4:2:2/10 bit	AVC	Long GOP
[4K/25p/420/8-L]		25.00p	100	4:2:0/8 bit	AVC	Long GOP

[FHD/50p/422/10-I]	1920×1080 (16:9)	50.00p	200	4:2:2/10 bit	AVC	ALL-Intra
[FHD/50p/422/10-L]		50.00p	100	4:2:2/10 bit	AVC	Long GOP
[FHD/50p/420/8-L]		50.00p	100	4:2:0/8 bit	AVC	Long GOP
[FHD/25p/422/10-I]		25.00p	200	4:2:2/10 bit	AVC	ALL-Intra
[FHD/25p/422/10-L]		25.00p	100	4:2:2/10 bit	AVC	Long GOP
[FHD/25p/420/8-L]		25.00p	100	4:2:0/8 bit	AVC	Long GOP

[System Frequency] (Frekvencija sustava): [24.00Hz (CINEMA)]

(A) Brzina snimanja kadrova

(B) Brzina bita (Mbps)

(C) YUV/bit

(D) Format kompresije videozapisa (HEVC: H.265/HEVC, AVC: H.264/MPEG-4 AVC)

(E) Kompresija slike

[Rec Quality] (Kvaliteta snimanja)	Razlučivost (Omjer stranica)	(A)	(B)	(C)	(D)	(E)
[6K-A/24p/420/10-L]	4992×3744 (4:3)	24.00p	200	4:2:0/10 bit	HEVC	Long GOP
[4K-A/24p/422/10-I]	3328×2496 (4:3)	24.00p	400	4:2:2/10 bit	AVC	ALL-Intra
[4K-A/24p/422/10-L]		24.00p	150	4:2:2/10 bit	AVC	Long GOP
[4K-A/24p/420/8-L]		24.00p	100	4:2:0/8 bit	AVC	Long GOP
[C4K/24p/422/10-I]	4096×2160 (17:9)	24.00p	400	4:2:2/10 bit	AVC	ALL-Intra
[C4K/24p/422/10-L]		24.00p	150	4:2:2/10 bit	AVC	Long GOP
[C4K/24p/420/8-L]		24.00p	100	4:2:0/8 bit	AVC	Long GOP
[4K/24p/422/10-I]	3840×2160 (16:9)	24.00p	400	4:2:2/10 bit	AVC	ALL-Intra
[4K/24p/422/10-L]		24.00p	150	4:2:2/10 bit	AVC	Long GOP
[4K/24p/420/8-L]		24.00p	100	4:2:0/8 bit	AVC	Long GOP
[FHD/24p/422/10-I]	1920×1080 (16:9)	24.00p	200	4:2:2/10 bit	AVC	ALL-Intra
[FHD/24p/422/10-L]		24.00p	100	4:2:2/10 bit	AVC	Long GOP
[FHD/24p/420/8-L]		24.00p	100	4:2:0/8 bit	AVC	Long GOP

- U ovom dokumentu, videozapisi su označeni prema sljedećem, u skladu s njihovom razlučivošću:
 - 6K-A (4992x3744) videozapis, 4K-A (3328x2496) videozapis: **6K/4K anamorfni (4:3) videozapis**
 - C4K (4096x2160) videozapis: **C4K videozapis**
 - 4K (3840x2160) videozapis: **4K videozapis**
 - Full High Definition (1920x1080) videozapis: **FHD videozapis**





- Kako fotoaparati koriste VBR format snimanja, brzina bita se automatski mijenja, ovisno o subjektu koji se snima. Posljedično, vrijeme snimanja videozapisa se skraćuje kad se snima subjekt koji se brzo kreće.
- Videozapisi u ALL-Intra and 4:2:2 10-bit formatima su namijenjeni za uređivanje na računaru namijenjenom za produkciju videozapisa.
- Kad se koriste sljedeće funkcije, [Image Area of Video] (Područje slike videozapisa) je fiksirano na [FULL] (PUNO).
 - 6K anamorfni (4:3) videozapis
- Kod korištenja sljedećih funkcija, možete odabrati samo 8-bit FHD videozapis:
 - [Miniature Effect] (Efekt minijature) ([Filter Settings]) (Postavke filtra)
- Možete registrirati kombinaciju [System Frequency] (Frekvencije sustava), [Rec. File Format] (Formata datoteke snimanja), [Image Area of Video] (Područja slike videozapisa) i [Rec Quality] (Kvalitete snimanja) u Moj popis. (→[[add to list](#)] ([dodaj na popis](#)): 347)

❖ [Filtering] (Filtriranje)

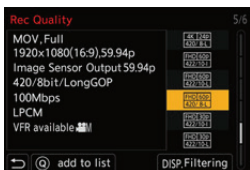
Kad je [Rec. File Format] (Format datoteke snimanja) namješten na [MOV], možete odrediti stavke, kao što su brzina kadrova, razlučivost i kodek (YUV, Vrijednost bita, Kompresija slike) i samo prikazati kvalitetu snimanja koja ispunjava ove uvjete.

- 1 Na zaslonu postavki [Rec Quality] (Kvalitete snimanja), pritisnite [DISP.] (PRIK.).



- 2 Pritisnite ▲ ▼ za odabir stavke za namještanje i zatim pritisnite  ili .
 - Postavke: [Frame Rate] (Brzina kadrova)/ [Resolution] (Razlučivost)/ [Codec] (Kodek)/ [Variable Frame Rate] (Promjenjiva brzina kadrova)/ [Hybrid Log Gamma]
- 3 Pritisnite ▲ ▼ za odabir uvjeta filtriranja i zatim pritisnite  ili .
- 4 Pritisnite [DISP.] (PRIK.) za potvrdu postavke.
 - Vraćeni ste na zaslon postavki [Rec Quality] (Kvalitete snimanja).

Čišćenje uvjeta filtriranja

Odaberite [ANY] (BILO KOJE) u Koraku 3.





- Uvjeti filtriranja se brišu kad napravite sljedeće:
 - Promijenite [System Frequency] (Frekvenciju sustava)
 - Odaberete kvalitetu snimanja iz [Rec Quality (My List)] (Kvaliteta snimanja (Moj popis))
- Kad mijenjate kvalitetu snimanja pomoću filtra, pohranjuju se trenutni uvjeti filtriranja.

❖ [add to list] (dodaj na popis)

Odaberite kvalitetu snimanja i registrirajte je u Mom popisu. Kvaliteta snimanja koju registrirate može se namjestiti u [Rec Quality (My List)] (Kvaliteti snimanja (Moj popis)).

- 1 Na zaslonu postavki [Rec Quality] (Kvalitete snimanja), pritisnite [Q].
 - U isto su vrijeme registrirane i sljedeće postavke:
 - [System Frequency] (Frekvencija sustava)
 - [Rec. File Format] (Format datoteke snimanja)
 - [Image Area of Video] (Područje slike videozapisa)

Namještanje ili brisanje u Mom popisu

- 1 Odaberite [Rec Quality (My List)] (Kvaliteta snimanja (Moj popis)).
 -  ⇒ [] ⇒ [] ⇒ [Rec Quality (My List)] (Kvaliteta snimanja (Moj popis))
- 2 Pritisnite ▲ ▼ za odabir stavke za namještanje i zatim pritisnite  ili .
 - Ne možete odabrati stavke za namještanje koje imaju različite frekvencije sustava.
 - Za brisanje iz Mog popisa, odaberite stavku i pritisnite [Q].

Prikažite [Rec Quality (My List)] (Kvalitetu snimanja (Moj popis) na Kontrolnoj ploči

Možete prikazati Moj popis kvalitete snimanja s kontrolne ploče u [M] načinu ili kad je namješten na [Video-Priority Display] (Prikaz s prioritetom videozapisa).

1 Prikažite zaslon postavki.

- Dodirnite stavku kvalitete snimanja.
- Kad je već registrirana u Moj popis, prikazuje se zaslon postavki [Rec Quality (My List)] (Kvaliteta snimanja (Moj popis)).
Kad još nije registrirana, prikazuje se zaslon [Rec Quality] (Kvaliteta snimanja).
- [Rec Quality (My List)] (Kvaliteta snimanja (Moj popis)) i [Rec Quality] (Kvaliteta snimanja) se izmjenjuju svaku put kad pritisnete gumb [DISP.] (PRIK.).
– Sljedeći put kad se prikaže zaslon postavki, prikazuje se zaslon koji je posljednji korišten.

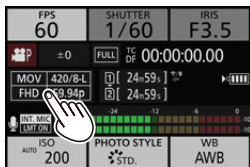

- Moguće je registrirati do 12 vrsta kvaliteta snimanja.

[Image Area of Video] (Područje slike videozapisa)



Namjestite područje slike tijekom snimanja videozapisa. Kut gledanja razlikuje se, ovisno o području slike.

Sužavanje područja slike omogućava Vam da postignete teleskopski učinak bez smanjenja kvalitete slike.



Stavka	Pojedinosti postavke
[FULL] (PUNO)	<p>Snima u skladu s rasponom koji odgovara krugu slike objektivu za Micro four thirds.</p> <p>Kut gledanja: širok Teleskopski efekt: nije moguć</p>
[PIXEL/PIXEL]	<p>Snima s jednim pikselom na senzoru, što je jednako jednom pikselu videozapisa.</p> <p>Snima raspon koji odgovara rasponu razlučivosti u [Rec Quality] (Kvaliteti snimanja). (→ [Rec Quality] (Kvaliteta snimanja): 339)</p> <p>Kut gledanja: uzak Teleskopski efekt: moguć</p>

Područje slike (Primjer: FHD videozapis)

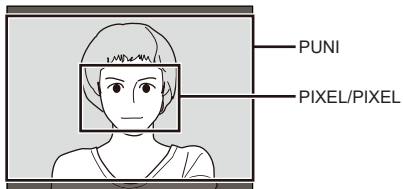

- Kad se koriste sljedeće funkcije, [Image Area of Video] (Područje slike videozapisa) je fiksirano na [FULL] (PUNO).
 - [Live Cropping] (Obrezivanje uživo)
 - 6K anamorfni (4:3) videozapis

Vremenska šifra

- [Namještanje vremenske šifre: 351](#)



Kad je snimanje videozapisa u MOV formatu, automatski se snimaju informacije (vremenska šifra) o satu, minuti, sekundi i broju kadrova. Vremenska šifra se koristi za sinkronizaciju više izvora slike i zvuka.

- Vremenska šifra se ne snima uz videozapis u MP4 formatu.

Namještanje vremenske šifre

Namješta snimanje, prikaz i izlaz vremenske šifre.

1 Namjestite [Rec. File Format] (Format datoteke snimanja) na [MOV].

- → → → [Rec. File Format] (Format datoteke snimanja) → [MOV]

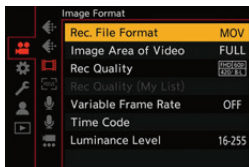

2 Odaberite [Time Code] (Vremenska šifra).

-  →  →  → [Time Code] (Vremenska šifra)

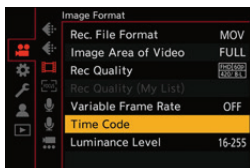

[Time Code Display] (Prikaz vremenske šifre)

Prikazuje vremensku šifru na zaslonu snimanja/ reprodukcije.

[Count Up] (Brojanje)

[REC RUN] (TIJEKOM SNIMANJA): Broji vremenske šifre samo tijekom snimanja videozapisa.

[FREE RUN] (SLOBODAN TIJEK): Broji vremenske šifre čak i kad je snimanje videozapisa zaustavljeno i kad je fotoaparat isključen.

- Kad se koriste sljedeće funkcije, [Count Up] (Brojanje) je fiksirano na [REC RUN] (TIJEKOM SNIMANJA):
 - [Variable Frame Rate] (Promjenjiva brzina kadrova)
-

[Time Code Value] (Vrijednost vremenske šifre)

[Reset] (Ponovno namjesti): Namješta na 00:00:00:00 (sat: minuta: sekunda: kadar)

[Manual Input] (Ručni unos): Ručni unos sata, minute, sekunde i kadra.

[Current Time] (Trenutno vrijeme): Namješta sat, minutu i sekundu na trenutno vrijeme i postavlja kadar na 00.

[Time Code Mode] (Način vremenske šifre)

[DF]: (Ispusti kadar). Fotoaparat mijenja razliku između snimljenog vremena i vremenske šifre.

- Sekunde i kadrovi su odvojeni ".". (Primjer: 00:00:00.00)
[NDF]: (Ne ispuštaj kadar). Snima vremensku šifru bez odvajanja kadra.
 - Sekunde i kadrovi su odvojeni ":". (Primjer: 00:00:00:00)
 - Kad se koriste sljedeće funkcije, [Time Code Mode] (Način vremenske šifre) je fiksiran na [NDF] (Ne ispuštaj kadar):
 - [50.00Hz (PAL)]/[24.00Hz (CINEMA)] ([System Frequency]) (Frekvencija sustava)
 - 23.98p [Rec Quality] (Kvaliteta snimanja)
-

[HDMI Time Code Output] (HDMI izlaz vremenske šifre)

Informacije vremenske šifre su dodane slikama koje se šalju putem HDMI, kad se snima u [Ⓜ] načinu.

- Vremenska šifra može se poslati putem HDMI i namještanjem kotačića načina na [Ⓜ] tijekom reprodukcije.
U [Setup] (Postavkama) izbornik ([IN/OUT]) (ULAZ/ IZLAZ), namjestite [Output Resolution(Playback)] (Izlaznu razlučivost (Reprodukcija) u [HDMI Connection] (HDMI povezivanju) na [AUTO] (AUTOMATSKI). (→[HDMI Connection] (HDMI povezivanje): 591)
 - Zaslon uređaja može pocrniti, ovisno o povezanom uređaju.
-

Uporaba AF (Videozapis)

- [\[Continuous AF\] \(Neprekidno AF\): 355](#)
- [\[AF Custom Setting\(Video\)\] \(Prilagođene postavke AF \(Videozapis\)\): 356](#)

Ovaj dio opisuje uporabu AF tijekom snimanja videozapisa.

- U "5. Fokus/Zumiranje", opisane funkcije djeluju za fotografije i za videozapis.
 - [Odabir načina fokusiranja: 126](#)
 - [Odabir načina AF: 136](#)
 - [Pomicanje područja AF: 159](#)
 - [Snimanje uz uporabu RF: 168](#)
 - [Snimanje sa zumiranjem: 175](#)

[Continuous AF] (Neprekidno AF)



Možete odabrati kako namjestiti fokus u AF tijekom snimanja videozapisa.

MENU SET → [] → [FOCUS] → **Odaberite [Continuous AF] (Neprekidno AF)**

[MODE1] (NAČIN1)	Fotoaparatus nastavlja automatsko fokusiranje samo tijekom snimanja.
[MODE2] (NAČIN2)	Kod snimanja uz [M] način, fotoaparatus automatski održava fokusiranje na subjektu tijekom spremnosti za snimanje i tijekom snimanja.
[OFF] (ISKLJUČENO)	Fotoaparatus održava točku fokusiranja na početku snimanja.

- U [iA] načinu, fotoaparatus automatski održava fokusiranje tijekom spremnosti za snimanje, neovisno o postavkama [Continuous AF] (Neprekidnog AF).
- Ovisno o uvjetima snimanja ili objektivu koji se koristi, tijekom snimanja videozapisa može se snimiti zvuk rada AF.
Ako Vam smeta zvuk rada, preporučujemo snimanje uz [Continuous AF] (Neprekidno AF) namješteno na [OFF] (ISKLJUČENO).
- Ako se tijekom snimanja videozapisa upravlja zumiranjem, može trebati neko vrijeme da subjekt dođe u fokus.
- Kad se koriste sljedeće funkcije, [MODE1] (NAČIN1) se prebacuje u [MODE2] (NAČIN2):
 - HDMI izlaz ([M] način)
- [MODE2] (NAČIN2) ne radi tijekom spremnosti za snimanje u sljedećim slučajevima:
 - U uvjetima slabog osvjetljenja

[AF Custom Setting(Video)] (Prilagođene postavke AF (Videozapis))



iA P A S M

Možete fino prilagoditi način fokusiranja za snimanje videozapisa uporabom [Continuous AF] (Neprekidnog AF).

Odaberite [AF Custom Setting(Video)]



(Prilagođene postavke AF (Videozapis))

[ON] (UKLJUČENO)	Omogućava sljedeće postavke.
[OFF] (ISKLJUČENO)	Onemogućava sljedeće postavke.
[SET] (NAMJESTI)	[AF Speed] (Brzina AF) [+] strana: Fokus se pomiče brže. [-] strana: Fokus se pomiče sporije.
	[AF Sensitivity] (Osjetljivost AF) [+] strana: Kad se udaljenost do subjekta značajno promijeni, fotoaparat trenutno ponovno prilagođava fokus. [-] strana: Kad se udaljenost do subjekta značajno promijeni, fotoaparat čeka neko vrijeme prije ponovnog prilagođavanja fokusa.

Svjetlina i bojenje videozapisa

- [Luminance Level] (Razina osvijetljenosti): 358
- [Master Pedestal Level] (Razina glavnog podnožja): 359
- Snimanje uz kontrolu prevelike ekspozicije (Knee): 361
- [ISO Sensitivity (video)] (ISO osjetljivost (videozapisa)): 363

Ovaj dio opisuje postavke svjetline i bojenja koje se koriste tijekom snimanja videozapisa.

- Postavke opisane u “7. Mjerenje/ Ekspozicija/ISO osjetljivost” i “8. Balans bijele boje/ Kvaliteta slike”, vrijede za fotografije i za videozapis.
Pogledajte i ove dijelove.
 - [Metering Mode] (Način mjerenja): 253
 - Kompenzacija ekspozicije: 270
 - Zaključavanje fokusa i ekspozicije (Zaključavanje AF/AE): 272
 - ISO osjetljivost: 274
 - Balans bijele boje (BBB): 279
 - [Photo Style] (Stil fotografije): 286
 - [Filter Settings] (Postavke filtra): 294

[Luminance Level] (Razina osvjetljenja)



Možete namjestiti raspon osvjetljenja kako bi on odgovarao svrsi snimanja videozapisa.

Možete namjestiti na [16-235] ili [16-255], standardno za videozapis ili na [0-255], što pokriva cijeli raspon osvjetljenja, isto kao i za fotografije.

 ➔  ➔  ➔ **Odaberite [Luminance Level] (Razinu osvjetljenja)**

Postavke: [0-255]/[16-235]/[16-255]

- Kad namjestite na 10-bitnu [Rec Quality] (Kvalitetu snimanja), namještene stavke mijenjaju se na [0-1023], [64-940] i [64-1023].
- Kad je [Photo Style] (Stil fotografije) namješten na [V-Log L], ovo je fiksirano na [0-255] ([0-1023]).
- Kad je [Photo Style] (Stil fotografije) namješten na [Hybrid Log Gamma], ovo je fiksirano na [64-940].

[Master Pedestal Level] (Razina osnovne podloge)



Možete prilagoditi razinu crne, što služi kao referentna točka za slike.

1 Namjestite kotačić načina na [M].

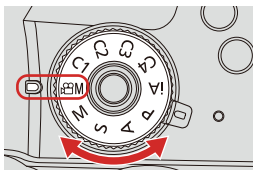

2 Odaberite [Master Pedestal Level] (Razinu osnovne podloge).

- → → → [Master Pedestal Level]
(Razina osnovne podloge)

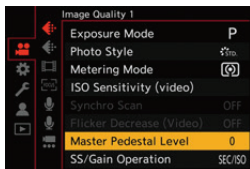

3 Prilagodite osnovnu podlogu.

- Okrećite ,  ili .
- Namjestite u rasponu između -15 i +15.

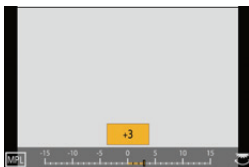

- [Master Pedestal Level] (Razina osnovne podloge) nije dostupna kod uporabe sljedećih funkcija:
 - [V-Log L] ([Photo Style]) (Stil fotografije)

Snimanje uz kontrolu prevelike ekspozicije (Knee)



Kad je [Photo Style] (Stil fotografije) namješten na [Like709], možete prilagoditi koljeno pa se snimanje može obaviti uz minimalnu preveliku ekspoziciju.

1 Namjestite [Photo Style] (Stil fotografije) na [Like709].

- → → → [Photo Style] (Stil fotografije) → [Like709]

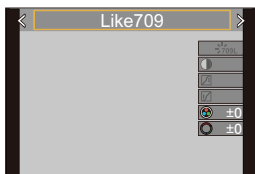

2 Pritisnite [Q].

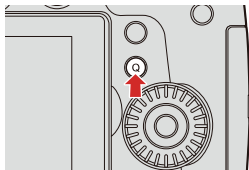

3 Odaberite postavku koljena.

- Pritisnite ◀▶ za odabir stavke za postavljanje.
-

[AUTO] (AUTOMATSKI)

Automatski prilagođava razine kompresije za jako osvijetljena područja.



[MANUAL] (RUČNO)

Možete namjestiti osvjetljenje kod kojeg počinje kompresija (glavna točka koljena) i intenzitet kompresije (glavnu padinu koljena).

Pritisnite ▲▼ za odabir stavke i zatim pritisnite ◀▶ za prilagođavanje.

[POINT] (TOČKA): Glavna točka koljena

[SLOPE] (PADINA): Glavna padina koljena

- Okrećite  za prilagođavanje glavne točke koljena i  za prilagođavanje glavne padine koljena.
 - Moguće je namjestiti vrijednosti unutar sljedećih raspona:
 - Glavna točka koljena: 80.0 do 107.0
 - Glavna padina koljena: 0 do 99
-

[Off] (Isključeno)

4 Potvrdite svoj odabir.

- Pritisnite  ili .

[ISO Sensitivity (video)] (ISO osjetljivost (videozapis))



Namješta donju i gornju granicu ISO osjetljivosti kad je ISO osjetljivost namještena na [AUTO] (AUTOMATSKI).

1 Namjestite kotačić načina na [M].

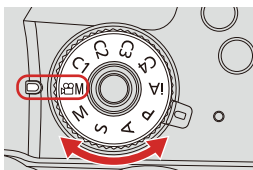

2 Namjestite [ISO Sensitivity (video)] (ISO osjetljivost (videozapis)).

- [MENU/SET] → [video icon] → [grid icon] → [ISO Sensitivity (video)]
(ISO osjetljivost (videozapis))

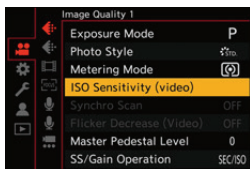

❖ Namještanje stavki ([ISO Sensitivity (video)]) (ISO osjetljivost (videozapis))

[ISO Auto Lower Limit Setting] (Automatska postavka donje granice ISO)	Namješta donju granicu ISO osjetljivosti kad je ISO osjetljivost [AUTO] (AUTOMATSKA). <ul style="list-style-type: none"> Namješta u rasponu između [200] i [6400].
[ISO Auto Upper Limit Setting] (Automatska postavka gornje granice ISO)	Namješta gornju granicu ISO osjetljivosti kad je ISO osjetljivost [AUTO] (AUTOMATSKA). <ul style="list-style-type: none"> Namjestite na [AUTO] (AUTOMATSKI) ili u rasponu između [400] i [12800].

- Kad su [Filter Settings] (Postavke filtra) namještene na [High Dynamic] (Visoko dinamičko), [ISO Sensitivity (video)] (ISO osjetljivost (videozapis)) ne može se koristiti.



Postavke zvuka

- [Sound Rec Level Disp.] (Prikaz razine snimanja zvuka): 365
- [Mute Sound Input] (Isključenje ulaza zvuka): 366
- [Sound Rec Gain Level] (Razina dodavanja snimanja zvuka): 366
- [Sound Rec Level Adj.] (Prilagođavanje razine snimanja zvuka): 367
- [Sound Rec Level Limiter] (Graničnik razine snimanja zvuka): 367
- [Wind Noise Canceller] (Poništavač buke vjetra): 368
- [Lens Noise Cut] (Poništavanje buke objektiva): 369



[Sound Rec Level Disp.] (Prikaz razine snimanja zvuka)

Razina snimanja zvuka je prikazana na zaslonu snimanja.

 →  →  ⇒ **Odaberite [Sound Rec Level Disp.]
(Prikaz razine snimanja zvuka)**

Postavke: [ON]/[OFF] (UKLJUČENO/ ISKLJUČENO)

- Kad je [Sound Rec Level Limiter] (Graničnik razine snimanja zvuka) namješten na [OFF] (ISKLJUČENO), [Sound Rec Level Disp.] (Prikaz razine snimanja zvuka) je fiksiran na [ON] (UKLJUČENO).

[Mute Sound Input] (Isključenje ulaza zvuka)

Ovo isključuje ulaz zvuka.

 →  →  → **Odaberite [Mute Sound Input] (Isključenje ulaza zvuka)**

Postavke: [ON]/[OFF] (UKLJUČENO/ ISKLJUČENO)

-  je prikazano na zaslonu snimanja.
- Bit će isključen i ulaz zvuka iz vanjskog mikrofona.

[Sound Rec Gain Level] (Razina dodavanja snimanja zvuka)

Ovo prebacuje pojačavanje ulaza zvuka.



 →  →  → **Odaberite [Sound Rec Gain Level] (Razina dodavanja snimanja zvuka)**

[STANDARD] (STANDARDNA)	Ovo je standardna postavka dodavanja kod ulaza. (0 dB)
[LOW] (NISKA)	Ulaz zvuka je smanjen za snimanje u okolišu s velikom bukom. (-12 dB)

[Sound Rec Level Adj.] (Prilagođavanje razine snimanja zvuka)

Ručno prilagođava razinu snimanja zvuka.

1 Odaberite [Sound Rec Level Adj.] (Prilagođavanje razine snimanja zvuka).

-  →  →  → [Sound Rec Level Adj.] (Prilagođavanje razine snimanja zvuka)

2 Pritisnite ◀▶ za prilagođavanje razine snimanja zvuka i zatim pritisnite ili .

- Možete prilagoditi razinu snimanja zvuka unutar raspona od [MUTE] (ISKLJUČENO), [-18dB] do [+12dB], u koracima od 1 dB.
- Prikazane vrijednosti dB su približne.

- Kad je namješteno na [MUTE] (ISKLJUČENO), na zaslonu snimanja je prikazano .

[Sound Rec Level Limiter] (Graničnik razine snimanja zvuka)

Razina snimanja zvuka je automatski prilagođena, kako bi se smanjilo iskrivljenje zvuka (zvuk krckanja).

-  →  →  → Odaberite [Sound Rec Level Limiter] (Graničnik razine snimanja zvuka)

Postavke: [ON]/[OFF] (UKLJUČENO/ ISKLJUČENO)

[Wind Noise Canceller] (Poništavač buke vjetra)

Ovo smanjuje buku vjetra koja ulazi u ugrađeni mikrofon, uz održavanje kvalitete zvuka.



**Odaberite [Wind Noise Canceller]
(Poništavač buke vjetra)**

[HIGH] (VISOK)	Ovo učinkovito smanjuje buku vjetra smanjivanjem niskofrekventnih zvukova kad se otkrije jak vjetar.
[STANDARD] (STANDARDAN)	Ovo smanjuje buku vjetra putem izdvajanja samo buke vjetra, bez gubitka kvalitete zvuka.
[OFF] (ISKLJUČENO)	—

- Možda nećete primijetiti puni učinak, ovisno o uvjetima snimanja.
- Ova funkcija radi samo s ugrađenim mikrofonom.
Kad je priključen vanjski mikrofon, prikazuje se [Wind Cut] (Utišavanje vjetra).
(→ [Smanjenje buke vjetra: 439](#))

[Lens Noise Cut] (Poništavanje buke objektiva)

Možete smanjiti zvuk zumiranja koji nastaje tijekom snimanja videozapisa, kada koristite izmjenjivi objektiv kompatibilan s power zoomom.



**Odaberite [Lens Noise Cut]
(Poništavanje buke objektiva)**

Postavke: [ON]/[OFF] (UKLJUČENO/ ISKLJUČENO)

- Kad se koristi ova funkcija, kvaliteta zvuka može se razlikovati od one tijekom normalnog rada.

Osnovne pomoćne funkcije

- [SS/Gain Operation] (Radnje SS/Dodavanje): 371
- [WFM/Vector Scope] (WFM/ Vektorski opseg): 372
- [Luminance Spot Meter] (Mjerač osvjetljenja točke): 376
- [Zebra Pattern] (Uzorak zebre): 378
- [Frame Marker] (Oznaka kadra): 380
- Stupci boje/ Zvuk provjere: 381

Ovaj dio opisuje osnovne pomoćne funkcije koje su pogodne za snimanje.

- [Custom] (Prilagođeno) izbornika ([Monitor / Display (Video)]) (Monitor/ Prikaz (videozapis)) ima pomoćnu funkciju prikaza, kao što je središnja oznaka.
(→[Custom] (Prilagođeno) izbornika ([Monitor / Display (Video)]) (Monitor/ Prikaz (videozapis)): 576)

[SS/Gain Operation] (Radnje SS/ Dodavanje)



Možete prebaciti jedinice vrijednosti brzine zatvarača i vrijednosti dodavanja (osjetljivosti).

→ → → **Odaberite [SS/Gain Operation] (Radnje SS/ Dodavanje)**

[SEC/ISO]	Prikazuje brzinu zatvarača u sekundama i dodavanje u ISO.
[ANGLE/ISO] (KUT/ISO)	Prikazuje brzinu zatvarača u stupnjevima i dodavanje u ISO. <ul style="list-style-type: none"> • Kut se može namjestiti u rasponu između 11° i 358°. (Kad je [Synchro Scan] (Pretraživanje sinkronizacije) namješteno na [OFF] (ISKLJUČENO))
[SEC/dB]	Prikazuje brzinu zatvarača u sekundama i dodavanje u dB. <ul style="list-style-type: none"> • 0 dB je ekvivalent ISO 200. (Kad je [Photo Style] (Stil fotografije) namješten na [V-Log L] ili [Hybrid Log Gamma], ono je jednako ISO 400.)

- Kad su [SS/Gain Operation] (Radnje SS/ Dodavanje) namještene na [SEC/dB], nazivi izbornika mijenjaju se, kako je prikazano ispod:
 - [ISO Sensitivity (video)] (ISO osjetljivost (videozapis)) → [Gain Setting] (Postavka dodavanja)
 - [ISO Auto Lower Limit Setting] (Postavka automatske donje granice ISO) → [Auto Gain Lower Limit Setting] (Automatska postavka donje granice dodavanja)
 - [ISO Auto Upper Limit Setting] (Postavka automatske gornje granice ISO) → [Auto Gain Upper Limit Setting] (Automatska postavka gornje granice dodavanja)
 - [Extended ISO] (Proširena ISO) → [Extended Gain Setting] (Postavka proširenog dodavanja)
 - [ISO Displayed Setting] (Postavka prikazanog ISO) → [Gain Displayed Setting] (Postavka prikazanog dodavanja)

[WFM/Vector Scope]



Ovo prikazuje monitor u valnom obliku ili vektorski opseg na zaslonu snimanja. Možete promijeniti veličinu prilaza u valnom obliku.

1 Postavite kotačić načina na [M].

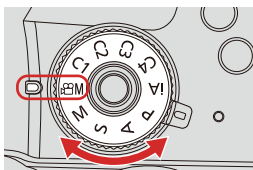

2 Namjestite [WFM/Vector Scope].

- [MENU/SET] → [Settings] → [Camera] → [WFM/Vector Scope]



[WAVE] (VAL)



Prikazuje valni oblik.

[VECTOR] (VEKTOR)

Prikazuje vektorski opseg.

[OFF] (ISKLJUČENO) Prikazuje valni oblik.

3 Odaberite poziciju za prikaz.

- Pritisnite ▲ ▼ ◀ ▶ za odabir i zatim pritisnite  ili .
- Možete pomicati i uporabom dodirnih radnji.
- Možete okretati  za promjenu veličine valnog oblika.
- Za povratak valnog oblika ili vektorskog opsega nazad u središte, pritisnite [DISP.] (PRIK.). Uz valni oblik, ponovni pritisak [DISP.] (PRIK.) vraća veličinu na početne postavke.

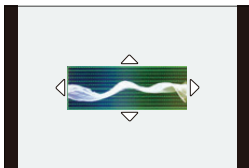

❖ Prikazi zaslona

Valni oblik

- Valni oblik prikazan na fotoaparatu prikazuje osvjetljenje kao vrijednosti temeljene na dolje navedenom pretvaranju:

0 % (IRE*1): Vrijednost osvjetljenja 16 (8-bit)

100 % (IRE*1): Vrijednost osvjetljenja 235 (8-bit)

*1 IRE: Institute of Radio Engineers



(A) 109 % (IRE) (Točkasta linija)

(B) 100 % (IRE)

(C) 50 % (IRE)

(D) 0 % (IRE)

(E) -4 % (IRE) (Točkasta linija)

(F) Raspon između 0 % i 100 % prikazuje točkaste linije u intervalima od 10 %.

Primjer prikaza

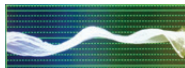

Vektorski opseg

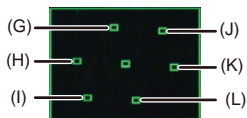

(G) R (Crveno)

(H) YL (Žuto)

(I) G (Zeleno)

(J) MG (Magenta)

(K) B (Plavo)

(L) CY (Ružičasto)

Primjer prikaza



- Poziciju možete promijeniti i povlačenjem na zaslonu snimanja.
- Valni oblik i vektorski opseg se ne šalju putem HDMI.
- Kad je namješteno [WFM/Vector Scope], [Histogram] ne radi.

[Luminance Spot Meter] (Mjerač osvjetljenja točke)





Odredite bilo koju točku na subjektu kako biste izmjerili osvjetljenje na malom području.

1 Namjestite [Luminance Spot Meter] (Mjerač osvjetljenja točke).

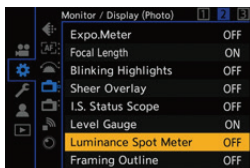
- → → → [Luminance Spot Meter] (Mjerač osvjetljenja točke) → [ON] (UKLJUČENO)



2 Odaberite poziciju na kojoj želite izmjeriti osvjetljenje.

- Pritisnite ▲▼◀▶ za odabir i zatim pritisnite  ili .
- Poziciju možete promijeniti i povlačenjem okvira na zaslonu snimanja.
- Za povratak pozicije nazad u središte, pritisnite [DISP.] (PRIK.).

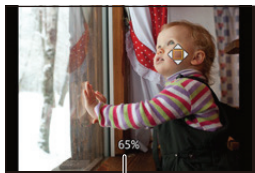

(A)

(A) Vrijednost osvjetljenja

❖ Raspon mjerenja

Mjerenje je moguće u rasponu od -7 % do 109 % (IRE).

- Kad je [Photo Style] (Stil fotografije) namješten na [V-Log L], ovo se može mjeriti pomoću "Stop" jedinica.

(Računa se kao "0 Stop"=42 % (IRE))

[Zebra Pattern] (Uzorak zebre)



Dijelovi koji su svjetliji od granične vrijednosti prikazani su s prugama. Možete postaviti graničnu vrijednost i širinu raspona tako da se pruge prikažu na dijelovima koji su unutar raspona svjetline koji navedete.



[ZEBRA1]



[ZEBRA2]



[ZEBRA1+2]

→ [] → [] → **Odaberite [Zebra Pattern] (Uzorak zebre)**

[ZEBRA1]	Dijelovi koji su svjetliji od granične vrijednosti prikazani su sa [ZEBRA1] prugama.
[ZEBRA2]	Dijelovi koji su svjetliji od granične vrijednosti prikazani su sa [ZEBRA2] prugama.
[ZEBRA1+2]	Prikazani su i [ZEBRA1] i [ZEBRA2].
[OFF] (ISKLJUČENO)	—
[SET] (NAMJESTI)	Namješta graničnu svjetlinu. [Zebra 1]/[Zebra 2] [50%] do [105%]/[BASE/RANGE] (OSNOVA/RASPON)

❖ Kad je pomoću [SET] (NAMJESTI) odabrano [BASE/RANGE] (OSNOVA/ RASPON)

Centrirano na svjetlini namještenoj pomoću [Base Level] (Osnovne razine), dijelovi sa svjetlinom u rasponu namještenom u [Range] (Rasponu) su prikazani s prugama.

- [Base Level] (Osnovnu razinu) je moguće namjestiti u rasponu između 0 % i 109 % (IRE).
- [Range] (Raspon) se može namjestiti u rasponu između ± 1 % i ± 10 % (IRE).
- Kad je [Photo Style] (Stil fotografije) namješten na [V-Log L], ovo je namješteno kao "Stop" jedinice.
(Računa se kao "0 Stop"=42 % (IRE))

- [ZEBRA1+2] ne mogu se odabrati dok namještate [BASE/RANGE] (OSNOVU/ RASPON).

[Frame Marker] (Oznaka kadra)

Na zaslonu snimanja je prikazan kadar s namještenim omjerom stranica. Ovo Vam omogućava da tijekom snimanja vidite kut gledanja koji će se postići rezanjem (obrezivanjem) u naknadnoj obradi.

MENU SET → **[⚙]** → **[📏]** → **Odaberite [Frame Marker] (Oznaka kadra)**

[ON] (UKLJUČENO)	Na zaslonu snimanja prikazuje pomoćne linije videozapisa.
[OFF] (ISKLJUČENO)	—
[SET] (NAMJESTI)	Namješta omjer stranica pomoćnih linija videozapisa. [Frame Aspect] (Omjer okvira): [2.39:1]/[2.35:1]/[2.00:1]/[1.85:1]/[16:9]/[4:3]/[5:4]/[1:1]/[4:5]/[9:16]
	[Frame Color] (Boja okvira): Namješta boju pomoćnih linija videozapisa.
	Namješta zamućenost vanjske strane pomoćnih linija videozapisa. [Frame Mask] (Maska okvira): [100%]/[75%]/[50%]/[25%]/[OFF] (ISKLJUČENO)

Stupci boje/Zvuk provjere



Stupci boje su prikazani na zaslonu snimanja.
Dok su prikazani stupci boje, čuje se zvuk provjere.



[SMPTE]

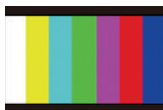

[EBU]

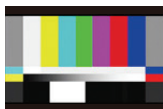

[ARIB]



 →  →  → **Odaberite [Color Bars] (Stupci boje)**

Postavke: [SMPTE]/[EBU]/[ARIB]

- Za završetak prikaza, pritisnite .

❖ Prilagođavanje zvuka provjere

Postoje četiri razine ([-12dB], [-18dB], [-20dB] i [MUTE]) (ISKLJUČENO) zvuka provjere koje možete odabrati.

1 Okrećite ,  ili  za odabir razine zvuka provjere.

- Stupci boje i zvuk provjere bit će snimljeni na videozapisu ako snimanje videozapisa počne dok su prikazani stupci boje.
- Svjetlina i bojenje koji se pojave na monitoru fotoaparata ili tražilu mogu se razlikovati od onih koji se pojave na drugom uređaju, kao što je vanjski monitor.

[Variable Frame Rate] (Promjenjivi broj kadrova)



Kad se za snimanje se koristi brzina kadrova koja se razlikuje od brzine kadrova reprodukcije, možete snimati glatke zapise sporog kretanja i videozapise brzog kretanja.

Videozapis sporog kretanja (Usporeno snimanje)	Namješta broj kadrova koji je veći od brzine snimanja kadrova iz [Rec Quality] (Kvalitete snimanja). Na primjer: Kod snimanja pri 48 kus i namješteno na 24.00p [Rec Quality] (Kvaliteta snimanja), brzina je upola sporija.
Videozapis brzog kretanja (Ubrzano snimanje)	Namješta broj kadrova koji je manji od brzine snimanja kadrova iz [Rec Quality] (Kvalitete snimanja). Na primjer: Kod snimanja pri 12 kus i namješteno na 24.00p [Rec Quality] (Kvaliteta snimanja), brzina je udvostručena.

1 Namjestite kotačić načina na [M].

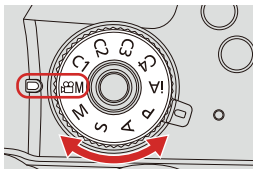

2 Namjestite [Rec. File Format] (Format datoteke snimanja) na [MOV].

- → → → [Rec. File Format] (Format datoteke snimanja) ⇒ [MOV]

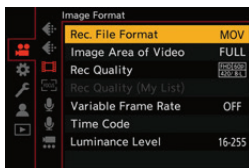

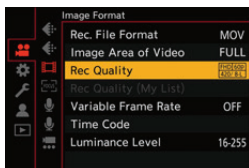

3 Odaberite kvalitetu snimanja uz koju želite koristiti snimanje uz [Variable Frame Rate] (Promjenjivi broj kadrova).

- → → → [Rec Quality] (Kvaliteta snimanja)
- Stavke uz koje možete koristiti [Variable Frame Rate] (Promjenjivi broj kadrova) su označene kao [VFR available] (VFR dostupne).
- Kvalitete snimanja uz koje možete koristiti snimanje uz [Variable Frame Rate] (Promjenjivi broj kadrova) (→ [Popis kvaliteta snimanja koje omogućavaju snimanje specijalnih videozapisa: 417](#))





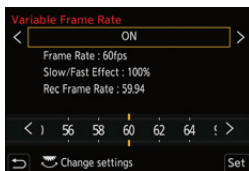

4 Namjestite [Variable Frame Rate] (Promjenjivi broj kadrova).

-  ⇒  ⇒  ⇒ [Variable Frame Rate] (Promjenjivi broj kadrova) ⇒ [ON] (UKLJUČENO)
- Pritisnite ◀▶ za prebacivanje između [ON] (UKLJUČENOG) i [OFF] (ISKLJUČENOG).



5 Namjestite brzinu kadrova

- Okrećite ,  ili  za odabir brojčane veličine, zatim pritisnite  ili .

❖ Dostupni rasponi postavki broja kadrova

Broj kadrova koji možete namjestiti razlikuje se, ovisno o postavkama [Rec Quality] (Kvalitete snimanja).

[Rec Quality] (Kvaliteta snimanja)	Broj kadrova
4K Anamorfni (4:3) videozapis	2 kus do 50 kus*1
C4K videozapis/4K videozapis	2 kus do 60 kus
FHD videozapis	2 kus do 180 kus*2

*1 Kad je namješteno na 23.98p ili 24.00p [Rec Quality] (Kvaliteta snimanja), ne može se namjestiti broj kadrova koji prelazi 48 kus.

*2 Kad je broj kadrova namješten na 150 kus ili više, [Image Area of Video] (Područje slike videozapisa) bit će namješteno na [FULL] (PUNO).

- Možete filtrirati kako biste pokazali samo kvalitete snimanja kod kojih se može koristiti [Variable Frame Rate] (Promjenjivi broj kadrova). (→ [Filtering] (Filtriranje): 346)
- Preporučujemo korištenje tronošca kod snimanja slika uz [Variable Frame Rate] (Promjenjivi broj kadrova).
- Način fokusiranja se prebacuje na RF.
(Kad se koristi izmjenjivi objektiv bez prstena za fokusiranje, ne možete postaviti fokus pomoću RF.)
- Ako pritisnete [AF ON] (AF UKLJUČENO) neposredno prije početka snimanja, fokus će se automatski prilagoditi.
– Istu radnju možete provesti pritiskom Fn gumba kojem je dodijeljeno [AF-ON] (AF-UKLJUČENO). (→ Fn gumbi: 472)
- Zvuk se neće snimati tijekom snimanja uz promjenjivi broj kadrova.
- Kad je namješteno na broj kadrova koji prelazi 60 kus, može doći do manjeg pogoršanja kvalitete snimanja.
- Kad se koriste sljedeće funkcije, [Variable Frame Rate] (Promjenjivi broj kadrova) nije dostupan:
 - [Filter Settings] (Postavke filtra)
 - [Live Cropping] (Obrezivanje uživo)

[Focus Transition] (Tranzicija fokusa)



Glatko prebacuje poziciju fokusa s trenutne pozicije na unaprijed registriranu poziciju.

1 Namjestite kotačić načina na [M].

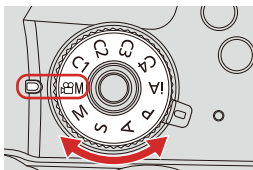

2 Odaberite [Focus Transition] (Tranziciju fokusa).

- [MENU/SET] → [Video] → [Focus Transition] (Tranzicija fokusa)

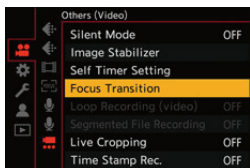



3 Namjestite postavke snimanja.

[Start] (Kreni)

Pokreće snimanje.

[Focus Pull Setting] (Postavka povlačenja fokusa)

Registrira poziciju fokusa.

- Zaslom postavki pozicije fokusa je prikazan kad odaberete [1], [2] ili [3]. Koristite istu proceduru kao i RF (→ [Snimanje uz uporabu RF: 168](#)) za provjeru fokusa, zatim pritisnite  ili  za registriranje pozicije fokusa.

[Focus Transition Speed] (Brzina tranzicije fokusa)

Namješta brzinu kretanja fokusa.

- Brzina kretanja: [SH] (brzo) do [SL] (sporo)

[Focus Transition Rec] (Snimanje uz tranziciju fokusa)



Pokreće tranziciju fokusa kad počne snimanje.

- Odaberite poziciju fokusa registrirane pomoću [Focus Pull Setting] (Postavke povlačenja fokusa).

[Focus Transition Wait] (Čekanje na tranziciju fokusa)

Namješta vrijeme čekanja prije početka tranzicije fokusa.

4 Zatvorite izbornik.

- Odaberite [Start] (Kreni) i pritisnite  ili .
- Prikazuje se zaslon snimanja.
- Za povratak na zaslon postavki, pritisnite [DISP.] (PRIK.).

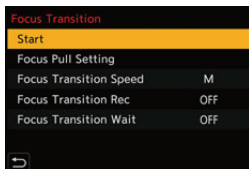

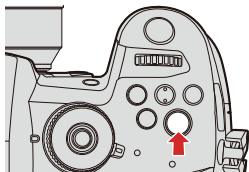

5 Počnite snimati.

- Pritisnite gumb snimanja videozapisa.
- Ako ste omogućili [Focus Transition Rec] (Snimanje uz tranziciju fokusa), tranzicija fokusa će početi kad počnete snimati videozapis.



6 Pokrenite tranziciju fokusa.

- Pritisnite ◀▶ za odabir [1], [2] ili [3] i zatim pritisnite  ili .
- Kad je namješteno [Focus Transition Wait] (Čekanje na tranziciju fokusa), tranzicija fokusa počinje nakon što prođe namješteno vrijeme.

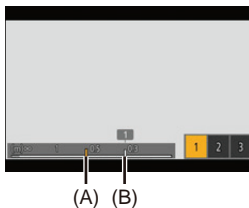

(A) Trenutna pozicija fokusa

(B) Registrirana pozicija fokusa

7 Završite tranziciju fokusa.

- Pritisnite [Q].

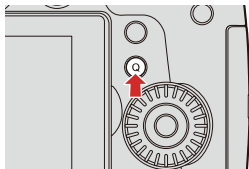

8 Zaustavite snimanje.

- Pritisnite ponovno gumb snimanja videozapisa.

- Zadržite istu udaljenost do subjekta nakon namještanja pozicije fokusa.
- Brzina pomicanja fokusa razlikuje se, ovisno o objektivu koji se koristi.
- Dok koristite [Focus Transition] (Tranziciju fokusa), nije moguće fokusiranje na bilo što drugo, osim registrirane pozicije fokusa.
- Bilo koja od dolje navedenih radnji uklonit će postavke pozicije fokusa.
 - Upravljanje prekidačem za uključivanje/isključivanje fotoaparata
 - Zumiranje
 - Prebacivanje načina fokusiranja
 - Prebacivanje načina snimanja
 - Zamjena objektiva
- Kad se koriste sljedeće funkcije, [Focus Transition] (Tranzicija fokusa) nije dostupna:
 - [Variable Frame Rate] (Promjenjivi broj kadrova)
 - [Live Cropping] (Obrezivanje uživo)
- [Focus Transition] (Tranzicija fokusa) ne može se koristiti kod uporabe izmjenjivog objektiva koji ne podržava način fokusiranja [AFC].

[Live Cropping] (Obrezivanje uživo)



Obrezivanjem dijela slike od slike prikazane u pregledu uživo, moguće je snimiti FHD videozapis koji obuhvaća panoramsko snimanje i zumiranje, dok fotoaparata stoji na fiksnoj poziciji.



Panoramsko snimanje



Zumiranje

- Koristite tronožac za smanjenje trešnje fotoaparata.

1 Namjestite kotačić načina na [M].

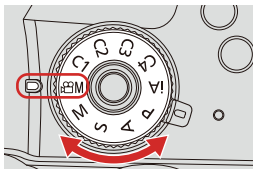

2 Namjestite [Rec. File Format] (Format datoteke snimanja).

- **MENU/SET** → [] → [] → [Rec. File Format] (Format datoteke snimanja) → [MP4]/[MOV]

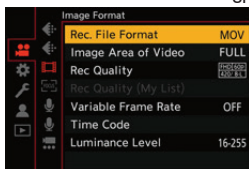

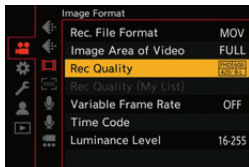

3 Odaberite kvalitetu snimanja uz koju možete snimiti videozapis s [Live Cropping] (Obrezivanjem uživo).

- **MENU/SET** → [] → [] → [Rec Quality] (Kvaliteta snimanja)
- Kvaliteta snimanja uz koju možete snimiti videozapis s [Live Cropping] (Obrezivanjem uživo) (→ [Popis kvaliteta snimanja koje omogućavaju snimanje specijalnih videozapisa: 417](#))



4 Namjestite vrijeme za panoramsko snimanje ili zumiranje.

-  → [] → [] → [Live Cropping] (Obrezivanje uživo) → [40SEC]/[20SEC]
- Ako ste odabrali kvalitetu snimanja uz koju Obrezivanje uživo nije dostupno, fotoaparata se prebacuje u FHD kvalitetu snimanja videozapisa, gdje je snimanje moguće.

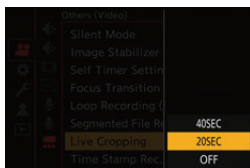

5 Namjestite početni kadar obrezivanja.

- Odaberite raspon koji će biti obrezan i pritisnite  ili .

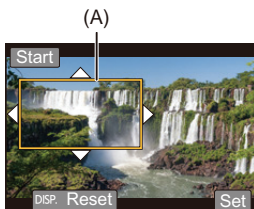

(A) Početni kadar obrezivanja

6 Namjestite završni kadar obrezivanja.

- Odaberite raspon koji će se obrezati i pritisnite **MENU/SET** ili .
- Za ponovno namještanje postavki pozicije i veličine početnog i završnog kadra, pritisnite **◀**.

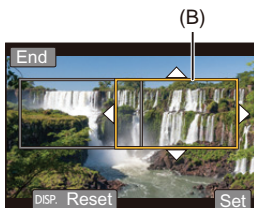

(B) Završni kadar obrezivanja

7 Počnite snimati uz obrezivanje uživo.



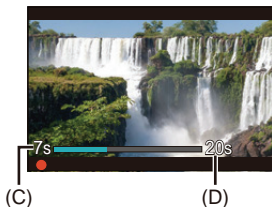
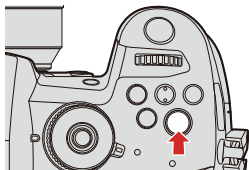

- Pritisnite gumb snimanja videozapisa.
- Kad je prošlo namješteno vrijeme rada, snimanje automatski završava.
Za zaustavljanje snimanja u sredini, ponovno pritisnite gumb snimanja.





(C) Proteklo vrijeme snimanja

(D) Namješteno vrijeme rada

❖ Radnje za namještanje kadra za obrezivanje

Radnje gumbima	Radnje dodirnom	Opis radnje
	Dodirnite	Pomiče kadar.
	Razmicanje/ primicanje prstiju	Povećava/ smanjuje kadar u malim koracima.
	—	Povećava/ smanjuje kadar.
[DISP.] [PRIK.]	[Reset] (Ponovno namjesti)	Početni kadar: Vraća poziciju i veličinu kadra na početne postavke. Završni kadar: Otkazuje postavku pozicije i veličine kadra.
	[Set] (Namjesti)	Potvrđuje poziciju i veličinu kadra.

- AF način se prebacuje na [] ([Human Detect AF]) (AF otkrivanjem ljudi). (Ljudska tijela ne mogu biti otkrivena. Nije moguće specificirati osobu koja će se dovesti u fokus.)
- Mjerenje svjetline i fokusiranje provode se unutar kadra za obrezivanje. Za zaključivanje točke fokusa, namjestite [Continuous AF] (Neprekidno AF) na [OFF] (ISKLUČENO) ili namjestite način fokusiranja na [MF] (RF).
- [Metering Mode] (Način mjerenja) će biti [] (višestruko mjerenje).

Log snimanje

- [V-Log L] postavke: 397
- [V-LogL View Assist] (Pomoć kod V-LogL pogleda): 399



[V-Log L] postavke

Namještanje [Photo Style] (Stila fotografije) na [V-Log L] omogućava Log snimanje.

Slike dovršene s bogatom gradacijom mogu se stvoriti tijekom obrade u post produkciji.



[Photo Style] (Stil fotografije) →
Odaberite [V-Log L]

- Post-produkcijska obrada je omogućena aktiviranjem LUT (tablice za pretraživanje). LUT podatke možete preuzeti na sljedećoj stranici podrške:
<https://panasonic.jp/support/global/cs/dsc/download/index3.html>
(samo na engleskom jeziku)

❖ ISO osjetljivost kad je namješteno [V-Log L]

Donja granica dostupne ISO osjetljivosti postat će [400].

❖ Ekspozicija kad je namješteno [V-Log L]

Karakteristike [V-Log L] krivulje usklađene su s “V-Log/V-Gamut REFERENTNIM PRIRUČNIKOM Rev.1.0”. Kad je namješteno na [V-Log L], standardna je ekspozicija kad se snima sivo s omjerom refleksije od 18 % IRE 42 %.

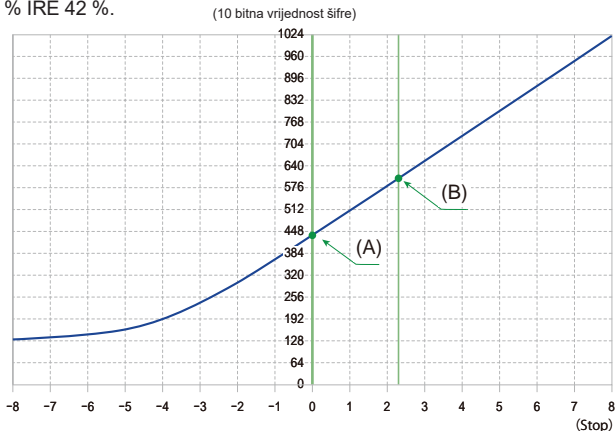





(A) Omjer refleksije: 18 %

(B) Omjer refleksije: 90 %

Kad je [Photo Style] (Stil fotografije) namješten na [V-Log L]

Omjer refleksije (%)	0	18	90
IRE (%)	7.3	42	61
Stop	—	0.0	2.3
10 bitna vrijednost šifre	128	433	602
12 bitna vrijednost šifre	512	1732	2408

- Kad će osvjetljenje biti prikazano pomoću “Stop” jedinica, ovaj fotoaparat računa IRE 42 % kao “0 Stop”.

- Osvjetljenje se može provjeriti pomoću "Stop" jedinica:
 [] ⇒ [] ⇒ [Luminance Spot Meter] (Mjerač osvjetljenja točke)
 (⇒ [Luminance Spot Meter] (Mjerač osvjetljenja točke): 376)
 [] ⇒ [] ⇒ [Zebra Pattern] (Uzorak zebre) (⇒ [Zebra Pattern] (Uzorak zebre): 378)

[V-LogL View Assist] (Pomoć kod V-LogL pogleda)

Kad je [Photo Style] (Stil fotografije) namješten na [V-Log L], zaslون snimanja i slanje slika putem HDMI će potamniti. Uporaba [V-LogL View Assist] (Pomoći kod V-LogL pogleda) znači da možete prikazati slike s LUT podacima primijenjenim na monitor/traziilo i slati ih putem HDMI.









**Odaberite [V-LogL View Assist]
(Pomoć kod V-LogL pogleda)**

[Read LUT File] (Čitaj LUT datoteku)	Čita LUT podatke s kartice.
[LUT Select] (Odabir LUT)	Odabire LUT podatke koji će se primijeniti iz unaprijed postavljenih ([Vlog_709]) i registriranih LUT podataka.
[LUT View Assist (Monitor)] (Pomoć kod LUT pogleda (monitor))	Prikazuje slike s LUT podacima primijenjenim na monitor/traziilo fotoaparata.
[LUT View Assist (HDMI)] (Pomoć kod LUT pogleda (HDMI))	Primjenjuje LUT podatke na slike koje se šalju putem HDMI.

- Kad se primjenjuju LUT podaci, na zaslonu snimanja je prikazano [LUT].
- Moguće je registrirati do 4 LUT datoteke s podacima.

❖ Čitanje LUT datoteka

- Moguće je koristiti sljedeće LUT podatke:
 - “.vlt” format, koji ispunjava zahtjeve specificirane u “VARICAM 3DLUT REFERENTNOM PRIRUČNIKU Rev.1.0”
 - Broj znakova koji je moguće koristiti u nazivu datoteke razlikuje se, ovisno o sustavu datoteka kartice.
(Korištenje alfanumeričkih znakova za naziv datoteke.)
FAT32 (SD/SDHC kartica): Do 8 znakova (bez ekstenzija).
exFAT (SDXC kartica): Do 255 znakova (uključujući i ekstenzije).
- Pohranite LUT podatke s datotečnom ekstenzijom “.vlt” u korijenski direktorij kartice (mapu otvorenu kad je kartica otvorena na računalu).

- 1 Umetnite karticu na koju su pohranjeni LUT podaci u fotoaparata.
- 2 Odaberite [Read LUT File] (Čitaj LUT datoteku).
 -  ⇒ [] ⇒ [] ⇒ [V-LogL View Assist] (Pomoć kod V-LogL pogleda)
⇒ [Read LUT File] (Čitaj LUT datoteku) ⇒ [Card Slot 1] (Utor za karticu 1)/
[Card Slot 2] (Utor za karticu 2)
- 3 Pritisnite ▲ ▼ za odabir LUT podataka za čitanje i zatim pritisnite  ili .
- 4 Pritisnite ▲ ▼ za odabir lokacije za registriranje podataka i zatim pritisnite  ili .
- Kad su odabrane registrirane stavke, upisat će se preko njih.

HLG videozapisi

- [\[Hybrid Log Gamma\] postavke: 402](#)
- [\[HLG View Assist\] \(Pomoć kod HLG pogleda\): 405](#)



Snima videozapise sa širokim dinamičkim rasponom HLG formata. Možete snimati pri vrlo jakom svjetlu, gdje može doći do prevelike ekspozicije, održavajući bogate, a opet blage boje koje možete vidjeti golim okom. Videozapis koji snimate možete gledati slanjem putem HDMI na uređaje (TV prijarnici itd.) koji podržavaju HLG format ili ih izravno reproducirati na podržanim uređajima.



- “HLG” je standardizirani HDR format videozapisa koji pretvara i proširuje dinamički raspon komprimiranih vrlo osvijetljenih podataka slike na podržanim uređajima.

[Hybrid Log Gamma] postavke

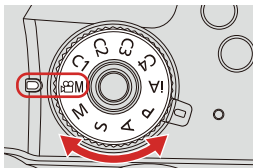
1 Namjestite kotačić načina na [M].



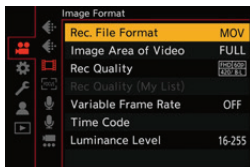

2 Namjestite [Rec. File Format] (Format datoteke snimanja).

-  →  →  → [Rec. File Format] (Format datoteke snimanja) → [MP4]/[MOV]





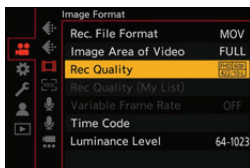

3 Odaberite kvalitetu snimanja uz koju možete snimiti HLG videozapis.

-  → [] → [] → [Rec Quality] (Kvaliteta snimanja)
- Stavke dostupne za snimanje uz HLG videozapis su označene kao [HLG available] (HLG dostupne).
- Kvalitete snimanja uz koje možete snimati HLG videozapis (→ [Popis kvaliteta snimanja koje omogućavaju snimanje specijalnih videozapisa: 417](#))



4 Namjestite [Photo Style] (Stil fotografije) na [Hybrid Log Gamma].

-  → [] → [] → [Photo Style] (Stil fotografije) → [Hybrid Log Gamma]
- Možete i prikazati zaslon postavki [Photo Style] (Stila fotografije) pritiskom [] na zaslonu snimanja.



- Kad je [Rec. File Format] (Format snimanja videoteke) namješten na [MOV], možete prikazati samo kvalitete snimanja u kojima se može koristiti HLG snimanje. (→[Filtering] (Filtriranje): 346)
- Monitor i tražilo na ovom fotoaparatu ne podržavaju prikaz slika u HLG formatu. Uz [Monitor] u [HLG View Assist] (Pomoći pri HLG pogledu) u [Custom] (Prilagođenog) izbornika ([Monitor / Display (Video)]) (Monitor/ Prikaz (videozapis)), možete prikazati slike pretvorene za gledanje na monitoru/tražilu ovog fotoaparata. (→[HLG View Assist] (Pomoć pri HLG pogledu): 405)
- HLG slike se prikazuju tamnima na uređajima koji ne podržavaju HLG format. Uz [HDMI] u [HLG View Assist] (Pomoći pri HLG pogledu) [Custom] (Prilagođenog) izbornika ([Monitor / Display (Video)]) (Monitor/ Prikaz (videozapis)), možete namjestiti način konverzije za slike prikazane za praćenje. (→[HLG View Assist] (Pomoć pri HLG pogledu): 405)

❖ ISO osjetljivost kad je namješteno [Hybrid Log Gamma]

Donja granica dostupne ISO osjetljivosti će postati [400].

[HLG View Assist] (Pomoć pri HLG pogledu)

Kod snimanja ili reprodukcije HLG videozapisa, ovo prikazuje slike s konvertiranim gamutom boje i svjetlinom na monitoru/ tražilu fotoaparata ili ih šalje putem HDMI.

 →  →  → [HLG View Assist] (Pomoć pri HLG pogledu)
→ [Monitor] ili [HDMI]

[AUTO] (AUTOMATSKI)*1	Pretvara slike prije slanja putem HDMI dok primjenjuje efekt [MODE2] (NAČIN2). Ova postavka konverzije radi samo kad je fotoaparat povezan s uređajem koji ne podržava HDR (HLG format).
[MODE1] (NAČIN1)	Pretvara s naglaskom na svijetla područja, kao što je nebo. <ul style="list-style-type: none"> • [MODE1] (NAČIN1) je prikazano na zaslonu snimanja.
[MODE2] (NAČIN2)	Pretvara s naglaskom na svjetlinu glavnog subjekta. <ul style="list-style-type: none"> • [MODE2] (NAČIN2) je prikazano na zaslonu snimanja.
[OFF] (ISKLJUČENO)	Prikazuje bez konvertiranja gamuta boje i svjetline. <ul style="list-style-type: none"> • HLG slike izgledaju tamnije na uređajima koji ne podržavaju HLG format.

*1 Može se namjestiti kad je odabrano [HDMI].

Anamorfno snimanje

- [6K/4K Anamorfni \(4:3\) videozapis: 407](#)
- [\[Anamorphic Desqueeze Display\] \(Prikaz anamornog otpuštanja\): 408](#)



Ovaj fotoaparati može snimati videozapise uz razlučivost 6K-A/4K-A (6K/4K anamorfni (4:3) videozapis) koja je kompatibilna s anamornim snimanjem, uz omjer stranica 4:3.

Uz normalni omjer stranica videozapisa 16:9, možete odabrati kvalitetu snimanja koja odgovara anamornom snimanju.

- Moguće je i prebaciti stabilizator slike, kako bi on odgovarao anamornom snimanju. (→ [Postavke stabilizatora slike: 247](#))

- Kad je [Rec. File Format] (Format datoteke snimanja) namješten na [MOV], filtriranjem [Rec Quality] (Kvalitete snimanja) po broju piksela, možete prikazati samo one kvalitete snimanja, s razlučivošću i omjerima stranica koji ispunjavaju uvjete. (→ [\[Filtering\] \(Filtriranje\): 346](#))



6K/4K Anamorfni (4:3) videozapis

1 Namjestite [Rec. File Format] (Format datoteke snimanja) na [MOV].

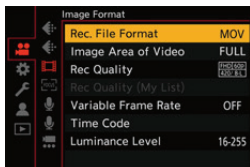
-  →  →  → [Rec. File Format] (Format datoteke snimanja) → [MOV]



2 Odaberite kvalitetu snimanja u kojoj možete snimati 6K/4K Anamorfni (4:3) videozapis.

-  →  →  → [Rec Quality] (Kvaliteta snimanja)
- Stavke dostupne za snimanje 6K/4K Anamornog (4:3) videozapisa su prikazane kao [ANAMOR].
- Kvalitete snimanja u kojima možete snimati 6K/4K Anamorfni (4:3) videozapis (→ [Popis kvaliteta snimanja koje omogućavaju snimanje specijalnih videozapisa: 417](#))

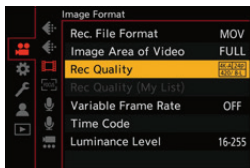

[Anamorphic Desqueeze Display] (Prikaz anamorfnog otpuštanja)





Prikažite otpuštene slike pogodne za povećanje anamorfnog objektiva na ovom fotoaparatu.

Korištenjem [Frame Marker] (Oznake kadra) isto je tako moguće na prikaz uvesti kadar pod kutom gledanja, tijekom obrezivanja nakon uređivanja otpuštanjem.

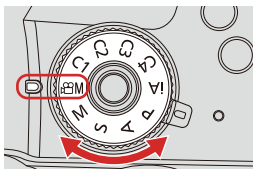
1 Namjestite kotačić načina na [M].





2 Namjestite [Anamorphic Desqueeze Display] (Prikaz anamornog otpuštanja).

-  →  →  → [Anamorphic Desqueeze Display]
(Prikaz anamornog otpuštanja)

[] ([2.0×])

[] ([1.8×])

[] ([1.5×])

[] ([1.33×])

[] ([1.30×])

[OFF] (ISKLJUČENO)

- Namjestite postavke koje će odgovarati povećanju anamornog objektiva koji koristite.



3 Namjestite kotačić načina na [M].

-  → [] → [] → [Frame Marker] (Oznaka kadra)
(→ [Frame Marker] (Oznaka kadra): 380)

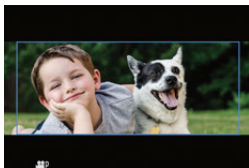

- Slike koje se šalju putem HDMI nisu otpuštene.
- Ovaj fotoaparat nije kompatibilan s uređivanjem otpuštanja videozapisa snimljenih pomoću anamornog snimanja. Koristite kompatibilan softver.

[Synchro Scan] (Sinkronizirano skeniranje)



Fino prilagođava brzinu zatvarača kako bi se smanjilo podrhtavanje i vodoravne trake.

Brzina zatvarača namještena u Sinkronizaciji skeniranja pohranjuju se odvojeno od brzine zatvarača koja se koristi za normalno snimanje.

Na zaslonu postavki Sinkroniziranog skeniranja, možete pozvati trenutnu brzinu zatvarača za normalno snimanje i prilagoditi je.

1 Namjestite kotačić načina na [M].

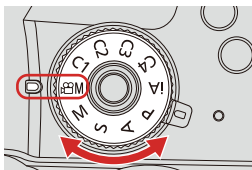



2 Namjestite način ekspozicije na [S] ili [M].

- **MENU/SET** → [Video Icon] → [Exposure Mode Icon] → [Exposure Mode] (Način ekspozicije) → [S]/[M]





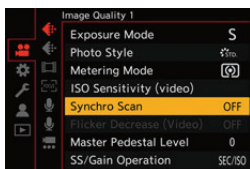

3 Namjestite [Synchro Scan] (Sinkronizirano skeniranje).

-  →  →  → [Synchro Scan] (Sinkronizirano skeniranje) → [ON] (UKLJUČENO)



4 Namjestite brzinu zatvarača.

- Okrećite ,  ili  za odabir brojčane vrijednosti, zatim pritisnite  ili .
- Možete pozvati trenutnu brzinu zatvarača za normalno snimanje pritiskom [DISP.] (PRIK.).
- Prilagodite brzinu zatvarača dok gledate zaslon kako biste smanjili podrhtavanje i vodoravne trake.

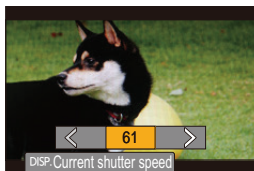

- Kad [Synchro Scan] (Sinkronizirano skeniranje) namjestite na [ON] (UKLJUČENO), dostupni raspon brzine zatvarača se smanjuje.

[Loop Recording (video)] (Snimanje u petlji (videozapis))



Čak i kad snimanje iskoristi slobodan prostor na kartici, fotoaparat nastavlja snimati brišući najstarije dijelove snimljenih podataka.

1 Namjestite kotačić načina na [M].

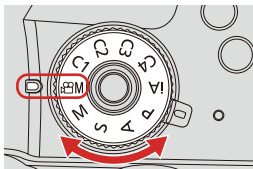



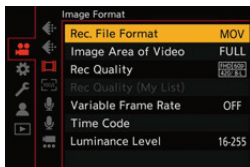

2 Namjestite [Rec. File Format] (Format datoteke snimanja) na [MOV].

- → → → [Rec. File Format] (Format datoteke snimanja) → [MOV]



3 Namjestite [Loop Recording (video)] (Snimanje u petlji (videozapis)).

-  →  →  → [Loop Recording (video)] (Snimanje u petlji (videozapis)) → [ON] (UKLJUČENO)
-  je prikazano na zaslону snimanja.
- Kad snimke napune karticu do punog kapaciteta, snimanje u petlji počinje i vrijeme snimanja videozapisa se više ne prikazuje.

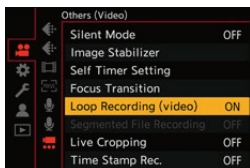

- Osigurajte da se fotoaparat ne isključi tijekom snimanja.
- Snimanje u petlji ne može početi ako na kartici nema dovoljno mjesta.
- Kad vrijeme snimanja prijeđe 12 sati, snimanje se nastavlja uz brisanje podataka u slijedu od točke početka snimanja.
- Kad se koriste sljedeće funkcije, [Loop Recording (video)] (Snimanje u petlji (videozapis)) nije dostupno:
 - [Rec Quality] (Kvaliteta snimanja) s brzinom bita od 400 Mbps
 - [Variable Frame Rate] (Promjenjivi broj kadrova)
 - [Live Cropping] (Obrezivanje uživo)

[Segmented File Recording] (Snimanje podijeljene datoteke)



Za izbjegavanje gubitka videozapisa radi nepredviđenih prekida u opskrbi električne energije, snimljeni je videozapis podijeljen svakih nekoliko minuta tijekom snimanja MOV videozapisa.

- Podijeljeni videozapisi su pohranjeni kao jedna grupa slika.

1 Namjestite [Rec. File Format] (Format snimanja datoteke) na [MOV].

- → → → [Rec. File Format] (Format snimanja datoteke) → [MOV]

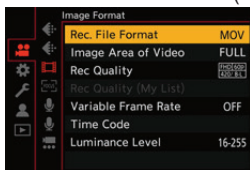

2 Namjestite [Segmented File Recording] (Snimanje podijeljene datoteke).

- → → → [Segmented File Recording] (Snimanje podijeljene datoteke) → [10MIN.]/[5MIN.]/[3MIN.]/[1MIN.]

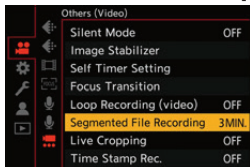

- Kad se koriste sljedeće funkcije, [Segmented File Recording] (Snimanje podijeljene datoteke) nije dostupno:
 - [Loop Recording (video)] (Snimanje u petlji (videozapis))

Popis kvaliteta snimanja koje omogućuju snimanje specijalnih videozapisa

VFR : Kvalitete snimanja koje omogućavaju uporabu [Variable Frame Rate] (Promjenjive brzine kadrova)

Live Crop : Kvalitete snimanja koje omogućavaju uporabu [Live Cropping] (Obrezivanja uživo)

HLG : Kvalitete snimanja uz koje možete snimati HLG videozapis

ANAMOR 4:3 : Kvalitete snimanja za anamorfno snimanje uz omjer stranica 4:3

❖ **[Rec. File Format] (Format datoteke snimanja): [MP4]**

[System Frequency] (Frekvencija sustava): [59.94Hz (NTSC)]

[Rec Quality] (Kvaliteta snimanja)	Live Crop	Obrezivanje uživo	HLG
[4K/10bit/100M/60p]			✓
[4K/8bit/100M/30p]			
[4K/10bit/72M/30p]			✓
[4K/8bit/100M/24p]			
[4K/10bit/72M/24p]			✓
[FHD/8bit/28M/60p]		✓	
[FHD/8bit/24M/24p]			
[FHD/8bit/20M/30p]		✓	

[System Frequency] (Frekvencija sustava): [50.00Hz (PAL)]

[Rec Quality] (Kvaliteta snimanja)	Live Crop	Obrezivanje uživo	HLG
[4K/10bit/100M/50p]			✓
[4K/8bit/100M/25p]			
[4K/10bit/72M/25p]			✓
[FHD/8bit/28M/50p]		✓	
[FHD/8bit/20M/25p]		✓	

❖ [Rec. File Format](Format datoteke snimanja): [MOV]
 [System Frequency] (Frekvencija sustava): [59.94Hz (NTSC)]

[Rec Quality] (Kvaliteta snimanja)	VFR	Obrezivanje uživo	HLG	ANAMOR 4:3
[6K-A/30p/420/10-L]			✓	✓
[6K-A/24p/420/10-L]			✓	✓
[4K-A/60p/420/8-L]				✓
[4K-A/30p/422/10-I]			✓	✓
[4K-A/30p/422/10-L]			✓	✓
[4K-A/30p/420/8-L]	✓			✓
[4K-A/24p/422/10-I]			✓	✓
[4K-A/24p/422/10-L]			✓	✓
[4K-A/24p/420/8-L]	✓			✓
[C4K/60p/420/10-L]			✓	
[C4K/60p/420/8-L]				
[C4K/30p/422/10-I]			✓	
[C4K/30p/422/10-L]			✓	
[C4K/30p/420/8-L]	✓			
[C4K/24p/422/10-I]			✓	
[C4K/24p/422/10-L]			✓	
[C4K/24p/420/8-L]	✓			
[4K/60p/420/10-L]			✓	
[4K/60p/420/8-L]				
[4K/30p/422/10-I]			✓	
[4K/30p/422/10-L]			✓	
[4K/30p/420/8-L]	✓			
[4K/24p/422/10-I]			✓	
[4K/24p/422/10-L]			✓	
[4K/24p/420/8-L]	✓			

10. Snimanje videozapisa – Popis kvaliteta snimanja koje omogućuju snimanje specijalnih videozapisa

[FHD/60p/422/10-I]			✓	
[FHD/60p/422/10-L]			✓	
[FHD/60p/420/8-L]	✓	✓		
[FHD/30p/422/10-I]		✓	✓	
[FHD/30p/422/10-L]		✓	✓	
[FHD/30p/420/8-L]	✓	✓		
[FHD/24p/422/10-I]		✓	✓	
[FHD/24p/422/10-L]		✓	✓	
[FHD/24p/420/8-L]	✓	✓		

[System Frequency] (Frekvencija sustava): [50.00Hz (PAL)]

[Rec Quality] (Kvaliteta snimanja)	VFR	Live Crop	HLG	ANAMOR 4:3
[6K-A/25p/420/10-L]			✓	✓
[4K-A/50p/420/10-L]			✓	✓
[4K-A/50p/420/8-L]				✓
[4K-A/25p/422/10-I]			✓	✓
[4K-A/25p/422/10-L]			✓	✓
[4K-A/25p/420/8-L]	✓			✓
[C4K/50p/420/10-L]			✓	
[C4K/50p/420/8-L]				
[C4K/25p/422/10-I]			✓	
[C4K/25p/422/10-L]			✓	
[C4K/25p/420/8-L]	✓			
[4K/50p/420/10-L]			✓	
[4K/50p/420/8-L]				
[4K/25p/422/10-I]			✓	
[4K/25p/422/10-L]			✓	
[4K/25p/420/8-L]	✓			

10. Snimanje videozapisa – Popis kvaliteta snimanja koje omogućuju snimanje specijalnih videozapisa

[FHD/50p/422/10-I]			✓	
[FHD/50p/422/10-L]			✓	
[FHD/50p/420/8-L]	✓	✓		
[FHD/25p/422/10-I]		✓	✓	
[FHD/25p/422/10-L]		✓	✓	
[FHD/25p/420/8-L]	✓	✓		

[System Frequency] (Frekvencija sustava): [24.00Hz (CINEMA)]

[Rec Quality] (Kvaliteta snimanja)	VFR	Live Crop	HLG	ANAMOR 4:3
[6K-A/24p/420/10-L]			✓	✓
[4K-A/24p/422/10-I]			✓	✓
[4K-A/24p/422/10-L]			✓	✓
[4K-A/24p/420/8-L]	✓			✓
[C4K/24p/422/10-I]			✓	
[C4K/24p/422/10-L]			✓	
[C4K/24p/420/8-L]	✓			
[4K/24p/422/10-I]			✓	
[4K/24p/422/10-L]			✓	
[4K/24p/420/8-L]	✓			
[FHD/24p/422/10-I]		✓	✓	
[FHD/24p/422/10-L]		✓	✓	
[FHD/24p/420/8-L]	✓	✓		

11. Povezivanje s vanjskim uređajima (Videozapis)

- [HDMI uređaji \(HDMI izlaz\): 423](#)
- [Kvaliteta slike HDMI izlaza \(Razlučivost/ Brzina kadrova\): 430](#)
- [Postavke HDMI izlaza: 433](#)
- [Vanjski mikrofoni \(neobavezno\): 437](#)
- [Prilagodnik XLR mikrofona \(neobavezno\): 440](#)
- [Slušalice: 442](#)

HDMI uređaji (HDMI izlaz)

- [Postavljanje držača kabela: 425](#)
- [Slanje slika putem HDMI: 428](#)



Možete snimati uz istovremeno slanje slika s fotoaparata na vanjski monitor ili vanjski snimač koji su povezani HDMI kabelom.

- Kontrola HDMI izlaza različita je tijekom snimanja i tijekom reprodukcije.
Za postavke HDMI izlaza tijekom reprodukcije (→ [\[HDMI Connection\] \(HDMI povezivanje\): 591](#))

Početak rada:

- Isključite fotoaparat i vanjski monitor/ vanjski snimač.

1 Povežite fotoaparat i vanjski monitor ili vanjski snimač pomoću komercijalno dostupnog HDMI kabela.

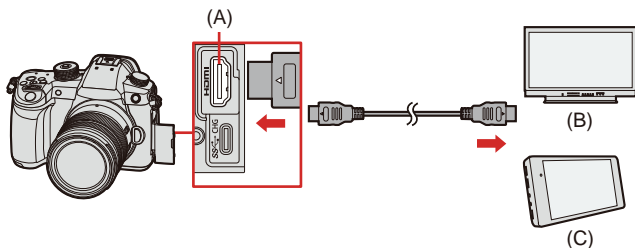

(A) [HDMI] utičnica (Tip A)

(B) Vanjski monitor

(C) Vanjski snimač

- Provjerite smjer krajeva i uključite/isključite ravno, držeći za utikač. (Uključivanje pod kutom može deformirati kraj i uzrokovati kvar.)
- Ne uključujte kabel u krive terminale. Isto može uzrokovati kvar.

- Koristite "HDMI kabel velike brzine" s HDMI logom. Kabeli koji nisu u skladu s HDMI standardima neće raditi. "HDMI kabel velike brzine" (Tip A–Tip A utikač, do 1,5 m (4,9 stopa) duljine)

Postavljanje držača kabela

Korištenje priloženog držača kabela sprečava isključivanje kabela i oštećenje krajeva.

- Kako biste to napravili, postavite fotoaparat na stabilnu površinu.

Primjer: Pričvršćivanje na HDMI kabel

- 1 Tijekom guranja (A) (1), povucite dio s hvataljkom držača kabela kako biste ga uklonili (2).**

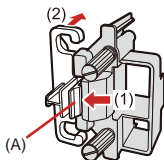

- 2 Nakon postavljanja fotoaparata na stabilnu površinu, opuštено postavite držač kabela na podnožje fotoaparata (3) i osigurajte držač kabela okretanjem vijaka u smjeru strelica (4), (5).**

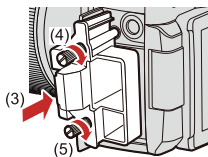

3 Postavite HDMI kabel u dio s hvataljkom (6).

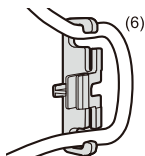

4 Povucite dio s hvataljkom kako biste ga spojili s držačem kabela (7).

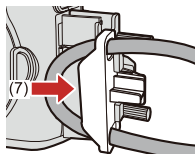

5 Uključite HDMI kabel u [HDMI] utičnicu (8).

- HDMI kabel i USB kabel za povezivanje možete uključiti u isto vrijeme kada je postavljen držač kabela.

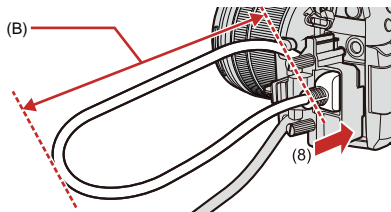

(B) Ostavite nešto kabela kako bi ovaj dio imao dužinu od najmanje 10 cm (0,33 stopa).

Uklanjanje držača kabela

Za uklanjanje držača kabela, pratite korake za postavljanje u obrnutom slijedu.

- Ne koristite druge USB kabele za povezivanje, osim priloženih USB kabela za povezivanje.
- Preporučujemo korištenje HDMI kabela s promjerom debljine od 6 mm (0,24 inča) ili manje.
- Možda neće biti moguće uključiti HDMI kabele određenih oblika.
- Držite dio s hvataljkom držača kabela van dosega djece kako biste spriječili da ga progutaju.

Slanje slika putem HDMI

Slanje slika putem HDMI razlikuje se, ovisno o načinu snimanja.

❖ [M] način

Slanje omjera stranica, razlučivosti i brzine kadrova je u skladu s postavkama [Rec Quality] (Kvaliteta snimanja) u [Video] (Videozapisu) izbornika ([Image Format]) (Format slike). Razlučivost i brzina kadrova mogu se smanjiti za slanje, prema aplikaciji.

YUV 4:2:2 se koristi za izlaz YUV i vrijednost bita.

Snimanje na karticu	HDMI izlaz
4:2:2 10-bit	4:2:2 10-bit
4:2:0 10-bit	4:2:2 10-bit
4:2:0 8-bit	4:2:2 8-bit

Razlučivost, brzina kadrova

- Izlaz razlučivosti i brzina kadrova, prema sljedećim kombinacijama izbornika:
 - [Rec Quality] (Kvaliteta snimanja) u [Video] (Videozapisu) izbornika ([Image Format]) (Format slike).
 - [Down Convert] (Pretvaranje prema dolje) u [HDMI Rec Output] (Izlazu HDMI snimanja) [Custom] (Prilagođenog) izbornika ([IN/OUT]) (ULAZ/ IZLAZ).
- 6K/4K anamorfno (4:3) videozapis se šalje uz 4K ili FHD razlučivost.
- Za pojedivosti (→ [Kvaliteta slike kod slanja putem HDMI: 431](#))

- Kad je namješteno na 4:3 [Rec Quality] (Kvaliteta snimanja), trake se dodaju na lijevu i desnu stranu slike koja se šalje.
- Izlaz može biti 8-bitni, ako šaljete na uređaje koji ne podržavaju 10-bitni.

❖ [iA]/[P]/[A]/[S]/[M] način

- Izlaz je isti, kao i kod [] načina tijekom snimanja videozapisa.
- Tijekom pripreme za snimanje, izlaz je u skladu s postavkama [Aspect Ratio] (Omjera stranica) u [Photo] (Fotografija) izbornika ([Image Quality]) (Kvaliteta slike).
 - Kad je namješteno na bilo koji [Aspect Ratio] (Omjer stranica), osim 16:9, trake se dodaju na lijevoj i desnoj strani slike za slanje.
 - Razlučivost, brzina kadrova, YUV i vrijednost bita odgovaraju povezanom uređaju.

❖ Napomene koje se odnose na HDMI izlaz

- Može trebati neko vrijeme za promjenu načina slanja.
- Kad koristite HDMI izlaz tijekom snimanja, slika može biti prikazana s vremenskom odgodom.
- Zvučni znakovi, AF zvučni znak i zvukovi elektroničkog zatvarača su utišani tijekom HDMI izlaza.
- Kad provjerite sliku i zvuk na TV prijarniku koji je povezan s fotoaparatom, mikrofoni fotoaparata mogu pokupiti zvuk iz zvučnika TV prijarnika te proizvesti abnormalan zvuk (zvučne povratne informacije).

Ako dođe do toga, odmaknite fotoaparat od TV prijarnika ili smanjite jačinu zvuka na TV prijarniku.
- Određene postavke se ne šalju putem HDMI.
- Nema izlaza putem HDMI dok snimate uz sljedeće funkcije:
 - [6K/4K PHOTO] (6K/4K FOTO)/[Post-Focus] (Naknadno fokusiranje)
- Ako se temperatura fotoaparata poveća, može se prikazati [], snimanje može stati, a neke funkcije mogu postati privremeno nedostupne. Čekajte dok se fotoaparat ne ohladi.

Kvaliteta slike HDMI izlaza (Razlučivost/ Brzina kadrova)

- Postavke za silazno pretvaranje: 430

Postavke za silazno pretvaranje

Napravite postavke za silazno pretvaranje razlučivosti i brzine kadrova za HDMI izlaz u [M] načinu.

 →  →  → [HDMI Rec Output] (Izlaz HDMI snimanja) →
Odaberite [Down Convert] (Silazno pretvaranje)

[AUTO] (AUTOMATSKI)	Šalje uz silazno pretvaranje koje odgovara povezanom uređaju.
[4K/30p] ([4K/25p])	Šalje uz silazno pretvaranje razlučivosti na 4K i brzine kadrova na 29.97p ili 25.00p.
[1080p]	Silazno pretvara razlučivost u FHD (1080) i šalje kao progresivno.
[1080i]	Silazno pretvara razlučivost u FHD (1080) i šalje kao isprepletano.
[OFF] (ISKLJUČENO)	Šalje uz razlučivost i brzinu kadrova iz [Rec Quality] (Kvalitete snimanja).

- Stavke koje možete odabrati ovise o postavkama [System Frequency] (Frekvencije sustava).
- 6K/4K anamorfni (4:3) videozapis se šalje uz 4K ili FHD razlučivost.
- Ako se silazno pretvara, AF za fokusiranje može trebati dulje nego obično, a kvaliteta rada neprekidnog praćenja fokusa može se smanjiti.

❖ Kvaliteta slike kod slanja putem HDMI

Izlaz je uz razlučivost i brzinu kadrova prema kombinaciji postavki [Rec Quality] (Kvalitete snimanja) i [Down Convert] (Silaznog pretvaranja).

- Kad je [Down Convert] (Silazno pretvaranje) namješteno na [AUTO] (AUTOMATSKI), izlaz odgovara povezanom uređaju.
- Nema HDMI izlaza kad kombinacija postavki rezultira s [—] u donjim tablicama.

[System Frequency] (Frekvencija sustava): [59.94Hz (NTSC)]

[Down Convert] (Silazno pretvaranje)	Razlučivost i brzina kadrova snimanja u [Rec Quality] (Kvaliteti snimanja)		
	4K-A/59.94p 4K/59.94p	6K-A/29.97p 4K-A/29.97p 4K/29.97p	6K-A/23.98p 4K-A/23.98p 4K/23.98p
[4K/30p]	4K/29.97p	4K/29.97p	—
[1080p]	1080/59.94p	1080/29.97p ^{*1}	1080/23.98p
[1080i]	1080/59.94i	1080/59.94i	—
[OFF] (ISKLJUČENO)	4K/59.94p	4K/29.97p	4K/23.98p

[Down Convert] (Silazno pretvaranje)	Razlučivost i brzina kadrova snimanja u [Rec Quality] (Kvaliteti snimanja)		
	C4K/59.94p	C4K/29.97p	C4K/23.98p
[4K/30p]	4K/29.97p	4K/29.97p	—
[1080p]	1080/59.94p	1080/29.97p ^{*1}	1080/23.98p
[1080i]	1080/59.94i	1080/59.94i	—
[OFF] (ISKLJUČENO)	C4K/59.94p	C4K/29.97p	C4K/23.98p

[Down Convert] (Silazno pretvaranje)	Razlučivost i brzina kadrova snimanja u [Rec Quality] (Kvaliteti snimanja)		
	1080/59.94p	1080/29.97p	1080/23.98p
[4K/30p]	—	—	—
[1080p]	1080/59.94p	1080/29.97p ^{*1}	1080/23.98p
[1080i]	1080/59.94i	1080/59.94i	—
[OFF] (ISKLJUČENO)	1080/59.94p	1080/29.97p	1080/23.98p

*1 Izlaz je 1080/59.94p ako povezani uređaj nije kompatibilan.

[System Frequency]: [50.00Hz (PAL)]

[Down Convert] (Silazno pretvaranje)	Razlučivost i brzina kadrova snimanja u [Rec Quality] (Kvaliteti snimanja)			
	4K-A/50.00p 4K/50.00p	6K-A/25.00p 4K-A/25.00p 4K/25.00p	C4K/50.00p	C4K/25.00p
[4K/25p]	4K/25.00p	4K/25.00p	4K/25.00p	4K/25.00p
[1080p]	1080/50.00p	1080/25.00p ^{*2}	1080/50.00p	1080/25.00p ^{*2}
[1080i]	1080/50.00i	1080/50.00i	1080/50.00i	1080/50.00i
[OFF] (ISKLJUČENO)	4K/50.00p	4K/25.00p	C4K/50.00p	C4K/25.00p

[Down Convert] (Silazno pretvaranje)	Razlučivost i brzina kadrova snimanja u [Rec Quality] (Kvaliteti snimanja)	
	1080/50.00p	1080/25.00p
[4K/25p]	—	—
[1080p]	1080/50.00p	1080/25.00p ^{*2}
[1080i]	1080/50.00i	1080/50.00i
[OFF] (ISKLJUČENO)	1080/50.00p	1080/25.00p

*2 Izlaz je 1080/50.00p ako povezani uređaj nije kompatibilan.

[System Frequency]: [24.00Hz (CINEMA)]

[Down Convert] (Silazno pretvaranje)	Razlučivost i brzina kadrova snimanja u [Rec Quality] (Kvaliteti snimanja)		
	6K-A/24.00p 4K-A/24.00p 4K/24.00p	C4K/24.00p	1080/24.00p
[1080p]	1080/24.00p	1080/24.00p	1080/24.00p
[OFF] (ISKLJUČENO)	4K/24.00p	C4K/24.00p	1080/24.00p

Postavke HDMI izlaza

- Slanje prikaza informacija o fotoaparatu putem HDMI: 433
- Slanje kontrolnih informacija na vanjski snimač: 434
- Slanje silazno pretvorenog zvuka na HDMI uređaj: 435
- Slanje zvuka putem HDMI: 435
- Slanje povećanog prikaza pomoći kod RF putem HDMI: 436



Slanje prikaza informacija o fotoaparatu putem HDMI

Pošaljite prikaz informacija o fotoaparatu na vanjski uređaj povezan pomoću HDMI.

 →  →  → [HDMI Rec Output] (Izlaz HDMI snimanja) →

Odaberite [Info Display] (Prikaz informacija)

Postavke: [ON]/[OFF] (UKLJUČENO/ ISKLJUČENO)

Slanje kontrolnih informacija na vanjski snimač

Kontrolne informacije o početku i završetku snimanja se šalju u vanjski snimač povezan pomoću HDMI.

 ➔  ➔  ➔ **[HDMI Rec Output] (Izlaz HDMI snimanja) ➔**

Odaberite [HDMI Recording Control] (Kontrolu HDMI snimanja)

Postavke: [ON]/[OFF] (UKLJUČENO/ ISKLJUČENO)

- [HDMI Recording Control] (Kontrola HDMI snimanja) može se namjestiti kad je [HDMI Time Code Output] (Slanje HDMI vremenske šifre) namješteno na [ON] (UKLJUČENO) u  načinu.
- Kontrolne se informacije šalju kad se pritisne gumb snimanja videozapisa ili gumb zatvarača, čak i ako videozapis ne može biti snimljen (kao kad nema kartice umetnute u fotoaparata).
- Mogu se kontrolirati samo kompatibilni vanjski uređaji.

Slanje silazno pretvorenog zvuka na HDMI uređaj

Kad je postavljen Prilagodnik XLR mikrofona (DMW-XLR1: neobavezan), zvuk se silazno pretvara u format koji je pogodan za povezani HDMI vanjski uređaj, prije nego što se pošalje.

 →  →  → **[HDMI Rec Output] (Izlaz HDMI snimanja)** →

Odaberite [Sound Down Convert] (Silazno pretvaranje zvuka)

[AUTO] (AUTOMATSKI)	Izlaz je silazno pretvoren kako bi odgovarao povezanom uređaju.
[OFF] (ISKLJUČENO)	Izlaz je usklađen s postavkama u [XLR Mic Adaptor Setting] (Postavkama prilagodnika XLR mikrofona).

Slanje zvuka putem HDMI

Šaljite zvuk na vanjski uređaj povezan pomoću HDMI.

 →  →  → **[HDMI Rec Output] (Izlaz HDMI snimanja)** →

Odaberite [Sound Output (HDMI)] (Izlaz zvuka (HDMI))

Postavke: [ON]/[OFF] (UKLJUČENO/ ISKLJUČENO)

Slanje povećanog prikaza pomoći pri RF putem HDMI

Povećani prikaz pomoći pri R se šalje na vanjski uređaj povezan putem HDMI.

 ⇒  ⇒  ⇒ [HDMI Rec Output] (Izlaz HDMI snimanja) ⇒

Odaberite [HDMI MF Assist Output] (HDMI izlaz pomoći pri RF)

Postavke: [ON]/[OFF] (UKLJUČENO/ ISKLJUČENO)

- Kad je [HDMI MF Assist Output] (HDMI izlaz pomoći pri RF) namješten na [OFF] (ISKLJUČENO) i prikazuje se povećani prikaz RF, prikaz informacija o fotoaparatu ne šalje se putem HDMI.

Vanjski mikrofoni (neobavezno)



Uz stereo usmjereni mikrofoni (DMW-MS2: neobavezan) ili stereo mikrofoni (VW-VMS10: neobavezan), možete snimiti kvalitetniji zvuk, u usporedbi s ugrađenim mikrofonom.

- U nekim zemljama možda neće biti dostupni neki neobavezni dodaci.

1 Namjestite prekidač za uključivanje/ isključivanje fotoaparata na [OFF] (ISKLJUČENO).

2 Povežite fotoaparat i vanjski mikrofoni.

- Ako vanjski mikrofoni postavljate na priključak za nastavke fotoaparata, uklonite poklopac priključka za nastavke. (→ [Uklanjanje poklopca priključka za nastavke: 306](#))

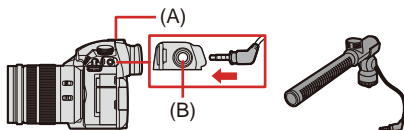

(A) Priključak za nastavke

(B) [MIC] utičnica

- Ne koristite kabele stereo mikrofona duljine 3 m (9,8 stopa) ili više.

❖ Namještanje raspona prikupljanja zvuka (DMW-MS2: neobavezno)

Kad koristite stereo usmjereni mikrofoni (DMW-MS2: neobavezan), možete namjestiti raspon prikupljanja zvuka mikrofona.

1 Odaberite [Special Mic.] (Posebni mikrofoni).

-  ⇒ [] ⇒ [] ⇒ [Special Mic.] (Posebni mikrofoni)

[STEREO]

Prikuplja zvuk u širem području.

[LENS AUTO] (OBJEKTIV AUTOMATSKI)

Prikuplja zvuk iz raspona koji automatski postavlja kut gledanja objektiva.

[SHOTGUN] (USMJERENI)

Pomaže u sprječavanju prikupljanja pozadinske buke i snima zvuk iz određenog smjera.



[S.SHOTGUN] (S.USMJERENI)



Sužava raspon prikupljanja zvuka više od [SHOTGUN] (USMJERENOG).

[MANUAL] (RUČNO)

Ručno namješta raspon za prikupljanje zvuka.

2 (Kad je odabrano [MANUAL] (RUČNO))

Pritisnite ◀▶ za prilagođavanje raspona prikupljanja zvuka i zatim pritisnite 
ili .

- Možete registrirati [MANUAL] (RUČNO) postavku raspona prikupljanja zvuka na Fn gumb:
[] ⇒ [] ⇒ [Fn Button Set] (Namjesti Fn gumb) ⇒ [Setting in REC mode] (Namještanje u načinu SNIM) ⇒ [Special Mic. Directivity Adjust] (Prilagođavanje usmjerenosti posebnih mikrofona) (→ [Fn gumbi: 472](#))

❖ Smanjenje buke vjetra

Ovo smanjuje buku vjetra kad je uključen vanjski mikrofoni.

 ⇒ [] ⇒ [] ⇒ Odaberite [Wind Cut] (Utišavanje vjetra)

Postavke: [HIGH]/[STANDARD]/[LOW]/[OFF] (VISOKO/STANDARDNO/NISKO/ISKLJUČENO)

- Kad je uključen vanjski mikrofoni, na zaslonu je prikazano [].
- Kad je uključen vanjski mikrofoni, [Sound Rec Level Disp.] (Prik. razine snimanja zvuka) automatski postaje [ON] (UKLJUČEN), a razina snimanja je prikazana na zaslonu.
- Kad je postavljen vanjski mikrofoni, ne nosite fotoaparati držeći za vanjski mikrofoni. On se može odvojiti.
- Ako se snima buka kad se koristi prilagodnik punjenja, koristite bateriju.
- Postavka [Wind Cut] (Utišavanje vjetra) može promijeniti uobičajenu kvalitetu zvuka.
- Za pojedinosti, pogledajte upute za uporabu vanjskog mikrofona.

Prilagodnik XLR mikrofona (neobavezno)



Postavljanjem Prilagodnika XLR mikrofona (DMW-XLR1: neobavezan) na fotoaparat, možete koristiti komercijalno dostupan XLR mikrofonski konektori kako biste omogućili snimanje stereo zvuka superiorne kvalitete velike razlučivosti.

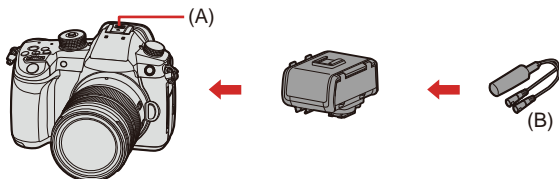

(A) Priključak za nastavke

(B) Komercijalno dostupan XLR mikrofonski konektor

Početak rada:

- Isključite fotoaparat i uklonite poklopac priključka za nastavke. (→ [Uklanjanje poklopca priključka za nastavke: 306](#))

- 1 Postavite prilagodnik XLR mikrofona na priključak za nastavke.**
- 2 Postavite prekidač za uključivanje/ isključivanje fotoaparata na [ON] (UKLJUČENO).**

3 Odaberite [XLR Mic Adaptor Setting] (Postavke prilagodnika XLR mikrofona).

-  →  →  → [XLR Mic Adaptor Setting] (Postavke prilagodnika XLR mikrofona)

[96kHz/24bit]

Snima zvuk visoke razlučivosti pri 96 kHz/24-bit.

- Dostupno je samo kad je [Rec. File Format] (Format snimanja datoteke) namješten na [MOV].

[48kHz/24bit]

Snima zvuk visoke kvalitete pri 48 kHz/24-bit.

- Dostupno je samo kad je [Rec. File Format] (Format snimanja datoteke) namješten na [MOV].

[48kHz/16bit]

Snima zvuk standardne kvalitete pri 48 kHz/16-bit.

[OFF] (ISKLJUČENO)

Snima zvuk koristeći ugrađeni mikrofonski fotoaparata.

- Dok je postavljen prilagodnik XLR mikrofona, na zaslonu je prikazano [].
- Kad su [XLR Mic Adaptor Setting] (Postavke prilagodnika XLR mikrofona) namještene na drugo osim [OFF] (ISKLJUČENO), sljedeće postavke su fiksirane:
 - [Sound Rec Level Limiter] (Ograničavač razine snimanja zvuka): [OFF] (ISKLJUČENO)
 - [Wind Noise Canceller] (Utišavanje buke vjetra): [OFF] (ISKLJUČENO)
 - [Sound Output] (Slanje zvuka): [REC SOUND] (SNIMANJE ZVUKA)
- [Sound Rec Gain Level] (Razina dodavanja kod snimanja zvuka) i [Sound Rec Level Adj.] (Prilagođavanje razine snimanja zvuka) ne mogu se koristiti kad su [XLR Mic Adaptor Setting] (Postavke snimanja XLR mikrofona) namještene na drugo, osim [OFF] (ISKLJUČENO).
- Kad je postavljen prilagodnik XLR mikrofona, [Sound Rec Level Disp.] (Prikaz razine snimanja zvuka) automatski postaje [ON] (UKLJUČEN), a razina snimanja je prikazana na zaslonu.
- Kad je postavljen prilagodnik XLR mikrofona, ne nosite fotoaparat držeći za prilagodnik XLR mikrofona. On se može odvojiti.
- Ako se snima buka kad koristite prilagodnik punjenja, koristite bateriju.
- Za pojedinosti, pogledajte upute za uporabu prilagodnika XLR mikrofona.

Slušalice



iA P A S M

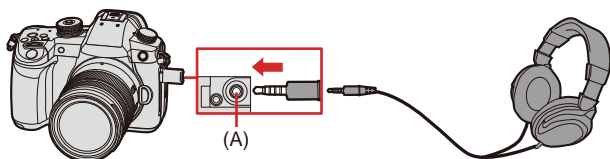

Možete snimiti videozapise uz nadziranje njihovog zvuka uključivanje komercijalno dostupnih slušalica u fotoaparatus.



(A) Utičnica za slušalice

- Ne koristite kabele za slušalice duljine 3 m (9,8 stopa) ili više.
- Kad su uključene slušalice, utišani su zvučni znak, zvuk AF i zvučnici elektroničkog zatvarača.

❖ Prebacivanje načina izlaza zvuka

 ⇒ [] ⇒ [] ⇒ Odaberite [Sound Output] (Izlaz zvuka)

<p>[REALTIME] (STVARNO VRIJEME)</p>	<p>Zvuk bez vremenske odgode. Može se razlikovati od zvuka snimljenog na videozapisima.</p>
<p>[REC SOUND] (ZVUK SNIMANJA)</p>	<p>Zvuk koji će se snimiti na videozapisima. Izlaz zvuka može biti odgođen od stvarnog zvuka.</p>

- Postavka je fiksirana na [REC SOUND] (ZVUK SNIMANJA) u sljedećim slučajevima:
 - Tijekom izlaza zvuka putem HDMI
 - Kad je [Special Mic.] (Posebni mikrofon) namješten na [LENS AUTO] (AUTOMATSKI OBJEKTIV), [SHOTGUN] (USMJERENI), [S.SHOTGUN] (S.USMJERENI) ili [MANUAL] (RUČNO)
 - Kad se koristi prilagodnik XLR mikrofona (DMW-XLR1: neobavezan)

❖ Prilagođavanje jačine zvuka slušalica

Uključite slušalice i okrećite .



 : Smanjuje jačinu zvuka.



 : Povećava jačinu zvuka.

- Jačinu zvuka možete prilagoditi i dodirivanjem [—]/[+] na zaslonu reprodukcije.

Za prilagođavanje jačine zvuka uporabom izbornika:

1 Odaberite [Headphone Volume] (Jačina zvuka slušalica).

-  ⇒ [] ⇒ [] ⇒ [Headphone Volume] (Jačina zvuka slušalica)

2 Pritisnite ▲ ▼ za prilagođavanje jačine zvuka slušalica i zatim pritisnite  ili .

- Može se prilagoditi u rasponu od [0] do [LEVEL15] (RAZINA 15).

12. Reprodukcija i uređivanje slika

- Reprodukcija fotografija: 445
- Reprodukcija videozapisa: 447
- Prebacivanje načina prikaza: 451
- Grupne slike: 457
- Brisanje slika: 459
- [RAW Processing] (RAW obrada): 461
- [Video Divide] (Podjela videozapisa): 468

Ovo poglavlje objašnjava kako reproducirati i brisati fotografije i videozapise.

Ono objašnjava i uređivanje korištenjem [RAW Processing] (RAW obrade) (→[RAW Processing] (RAW obrada): 461) and [Video Divide] (Podjele videozapisa) (→[Video Divide] (Podjela videozapisa): 468).

- Slike snimljene na drugim uređajima možda se neće pravilno reproducirati ili uređivati na ovom fotoaparatu.
- Za izbornike [Playback] (Reprodukcija) osim [RAW Processing] (RAW obrade) i [Video Divide] (Podjele videozapisa) (→ izbornik [Playback] (Reprodukcija): 598)



Reprodukcija fotografija

1 Prikažite zaslon reprodukcije.

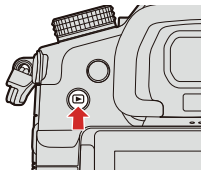
- Pritisnite [].



2 Odaberite fotografiju.

- Odaberite fotografije pritiskom ◀▶.
- Možete se neprekidno kretati kroz slike pritiskom i držanjem ◀▶.
- Možete odabrati i okretanjem  ili .
- Kroz slike se možete kretati i vodoravnim povlačenjem zaslona. Ako ostavite prst da dodiruje lijevi ili desni rub zaslona nakon povlačenja radi promjene slike, možete se neprekidno kretati između slika.

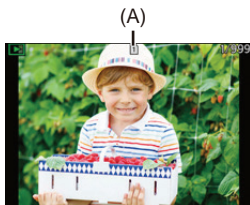

(A) Utor za karticu

3 Zaustavite reprodukciju.

- Pritisnite do pola gumb zatvarača.
- Reprodukciju možete zaustaviti i pritiskom [▶].



❖ Prebacivanje kartice za prikaz

Možete prebaciti karticu koja je prikazana jednostavnim pritiskom [⏏] tijekom reprodukcije.

- Istu radnju možete provesti i pritiskom Fn gumba kojem je dodijeljeno [Card Slot Change] (Promjena utora za karticu. (→ [Fn gumbi: 472](#)))

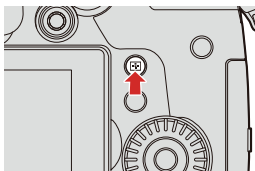
- 1 Pritisnite [⏏].



- 2 Pritisnite ▲▼ za odabir [Card Slot 1] (Utor za karticu 1) ili [Card Slot 2] (Utor za karticu 2) i zatim pritisnite  ili .

Reprodukcija videozapisa

- [Izdvajanje fotografije: 450](#)

1 Prikažite zaslon reprodukcije.

- Reprodukciju možete zaustaviti i pritiskom [].

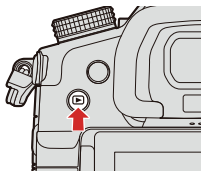

2 Odaberite videozapis.

- Za informacije o odabiru slika (→ [Reprodukcija fotografija: 445](#))
- [] ikona videozapisa je prikazana za videozapis.
- Vrijeme snimanja videozapisa je prikazano na zaslonu.



(A) Vrijeme snimanja videozapisa

3 Reproducirajte videozapis.

- Pritisnite ▲.
- Reprodukciju možete pokrenuti i dodiranjem [▶] u središtu zaslona.



(B)

(C)

(B) Proteklo vrijeme snimanja

(C) Traka reprodukcije

4 Zaustavite reprodukciju.

- Pritisnite ▼.

❖ Radnje tijekom reprodukcije videozapisa

Radnje gumbima	Radnje dodirom	Opis radnje
▲ ▲		Reproducira/ pauzira.
▼ ▼	—	Zaustavlja.
◀ ◀	—	<p>Provodi reprodukciju s brzim premotavanjem unazad.</p> <ul style="list-style-type: none"> Ako ponovno pritisnete ◀, brzina premotavanja unazad se povećava. <p>Provodi premotavanje unazad, kadar po kadar (tijekom pauze).</p>
▶ ▶	—	<p>Provodi reprodukciju s brzim premotavanjem unaprijed.</p> <ul style="list-style-type: none"> Ako ponovno pritisnete ▶, brzina premotavanja unaprijed se povećava. <p>Provodi premotavanje unaprijed, kadar po kadar (tijekom pauze).</p>
—		Odabire kadar za prikaz.
/		Izdvaja fotografiju (tijekom pauze). (→ Izdvajanje fotografije: 450)
		Smanjuje jačinu zvuka.
		Povećava jačinu zvuka.

- Fotoaparati mogu reproducirati videozapise u MP4 i MOV formatima.
- Videozapisi snimljeni uz postavku [System Frequency] (Frekvencije sustava) koja se razlikuje od trenutne ne mogu se reproducirati.

Izdvajanje fotografije



Izdvojite jedan kadar videozapisa i pohranite ga kao JPEG sliku.

1 Paузirajte reprodukciju na poziciji s koje želite izdvojiti fotografiju.

- Pritisnite ▲.
- Za fino podešavanje pozicije, pritisnite ◀▶ (premotavanje unazad kadar po kadar ili premotavanje unaprijed kadar po kadar).



2 Pohranite fotografiju.

- Pritisnite  ili .
- Fotografiju možete pohraniti i dodiranjem [Save] (Pohrani).

- Fotografije stvorene iz videozapisa su pohranjene u kvaliteti slike [FINE] (FINO). Fotografija se pohranjuje u veličini u skladu s razlučivošću iz [Rec Quality] (Kvalitete snimanja).
- Kvaliteta slike fotografije stvorene iz videozapisa može biti malo grublja od uobičajene.
- Za fotografije stvorene iz videozapisa, na zaslonu prikaza detaljnih informacija prikazuje se [].

Prebacivanje načina prikaza

- **Povećani prikaz: 451**
- **Zaslon sličica: 453**
- **Kalendarska reprodukcija: 455**



Možete koristiti značajke kako biste obavljali radnje, kao što su povećanje snimljenih slika za prikaz i prebacivanje u prikaz sličica kako biste prikazali veći broj sličica od jednom (višestruka reprodukcija).

Možete prebaciti i na kalendarski prikaz za prikazivanje slika snimljenih na odabrani datum.

Povećani prikaz



Slike koje se reproduciraju mogu se prikazati uvećano (Zumiranje reprodukcije).

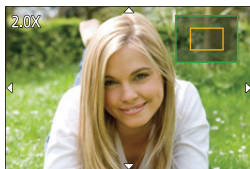

1 Povećavanje zaslona reprodukcije.

- Okrećite  udesno.
- Zaslon reprodukcije se povećava u slijedu 2x ⇨ 4x ⇨ 8x ⇨ 16x.
- Okretanje  ulijevo vraća na raniju veličinu prikaza.
- Fotografije snimljene uz [Picture Quality] (Kvalitetu fotografije) namještenu na [RAW] ne mogu se prikazati uvećane za 16x.







❖ Radnje tijekom povećanog prikaza

Radnje gumbima	Radnje dodirrom	Opis radnje
	—	Povećava/ smanjuje zaslon
—	Razmaknite/ primaknite prste	Povećava/ smanjuje zaslon u malim koracima.
	Povucite	Pomiče poziciju uvećanog prikaza.
	—	Premotava slike unaprijed ili unazad održavajući isto povećanje zumiranjem i isti položaj zumiranja.

- Možete prikazati točku fokusiranja pomoću AF. Možete povećati prikaz od te točke:
 [] ⇒ [] ⇒ [Magnify from AF Point] (Povećaj od točke AF) (→ [Magnify from AF Point] (Povećaj od točke AF): 601)

Zaslon sličica

1 Prebacite na prikaz sličica.

- Okrećite  ulijevo.
- Prikaz se prebacuje u slijedu zaslon s 12 slika  zaslon s 30 slika.
- Okretanjem  ulijevo tijekom prikaza zaslona s 30 slika prebacuje na kalendarski prikaz. (→ [Kalendarska reprodukcija: 455](#))
- Okretanjem  udesno vraća se na prethodni prikaz.
- Prikaz možete prebaciti i dodirivanjem ikone.

[]: zaslon s jednom slikom

[]: zaslon s 12 slika

[]: zaslon s 30 slika







[ CAL]: Kalendar (→ [Kalendarska reprodukcija: 455](#))



(A)



(A) Utor za karticu





2 Odaberite sliku.

- Pritisnite     za odabir slike i zatim pritisnite  ili .

- Kad pritisnete [] dok su prikazane sličice, možete prebaciti na karticu koja se prikazuje.
- Možete prelistavati zaslon povlačenjem prikaza sličica gore ili dolje.
- Slike označene [] ne mogu se reproducirati.

Kalendarski prikaz

1 Prebacite na kalendarski prikaz.



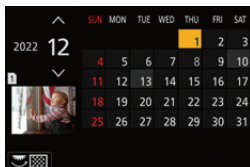



- Okrećite  ulijevo.
- Prikaz se prebacuje u slijedu zaslon sličica (12 slika)  zaslon sličica (30 slika)  Kalendarska reprodukcija.
- Okretanje  udesno vraća na prethodni prikaz.



2 Odaberite datum snimanja.

- Pritisnite     za odabir datuma i zatim pritisnite  ili .

3 Odaberite sliku.

- Pritisnite     za odabir slike i zatim pritisnite  ili .
- Okretanje  ulijevo vraća na kalendarsku reprodukciju.

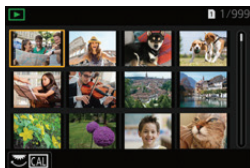

- Kartica koja će se prikazati ne može se prebacivati tijekom kalendarskog prikaza.
- Raspon u kojem kalendar može biti prikazan je od siječnja 2000. do prosinca 2099.

Grupne slike

Slike snimljene uz Snimanje prolaska vremena ili Snimanje animacije smatraju se grupama slika u fotoaparatu i mogu se obrisati i uređivati na grupnoj bazi.

(Na primjer, ako obrišete sliku iz grupe, sve slike u grupi su obrisane.)

Možete i pojedinačno obrisati i urediti svaku sliku u grupi.



❖ Slike koje fotoaparat smatra grupnim slikama



	Grupne slike pohranjene uz [6K/4K PHOTO Bulk Saving] (6K/4K FOTO pohranjivanje gomile).
	Grupne slike snimljene uz proširivanje fokusa.
	Grupne slike snimljene uz Snimanje prolaska vremena.
	Grupne slike snimljene uz Snimanje animacije.
	Grupne slike snimljene uz [Segmented File Recording] (Snimanje segmentirane datoteke).

❖ Reprodukcija i uređivanje jedne po jedne slike u grupi

Radnje, kao što je prikazivanje sličica i brisanje slika su dostupne za slike u grupama, kao i kod normalne reprodukcije.

- 1 Odaberite grupu slika u stanju reprodukcije. (→ [Reprodukcija fotografija: 445](#))
- 2 Pritisnite ▼ za prikaz slika u grupi.
 - Istu radnju možete provesti dodirivanjem ikone grupne slike.
- 3 Pritisnite ◀▶ za odabir slike.
 - Za povratak na normalni zaslon reprodukcije, ponovno pritisnite ▼ ili dodirnite [ ].

Brisanje slika

- Kad se jednom obrišu, slike više ne mogu biti vraćene. Pažljivo potvrdite slike prije brisanja.
- Možete obrisati samo slike na kartici u odabranom utoru za karticu.
- Ako obrišete grupu slika, sve slike iz grupe će biti obrisane.

1 Pritisnite [] u stanju reprodukcije.

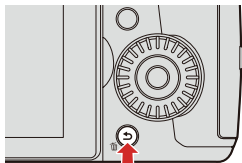

2 Pritisnite ▲▼ za odabir načina brisanja i zatim pritisnite













[Delete Single] (Obriši jednu)

Briše odabranu sliku.

[Delete Multi] (Obriši više)

Odabire i briše više slika.

- 1 Pritisnite ▲▼◀▶ za odabir slike koju ćete obrisati i zatim pritisnite  ili .
 - [] je prikazano za odabranu sliku.
 - Ako ponovno pritisnete  ili , odabir je otkazan.
 - Moguće je odabrati do 100 slika.
- 2 Pritisnite [DISP.] (PRIK.) za brisanje odabrane slike.

- Za prebacivanje kartice odabrane za brisanje slika, pritisnite [] i zatim odaberite utor za karticu.
- Ovisno o broju slika koje će se obrisati, može trebati neko vrijeme za njihovo brisanje.
- Možete namjestiti koje je od [Yes] (Da) i [No] (Ne) početno odabrano na zaslonu potvrde tijekom brisanja:
[] ⇒ [] ⇒ [Delete Confirmation] (Potvrda brisanja) (→ [Delete Confirmation] (Potvrda brisanja): 609)
- Mogu se obrisati sve slike na kartici:
[] ⇒ [] ⇒ [Delete All Images] (Obriši sve slike) (→ [Delete All Images] (Obriši sve slike): 609)

[RAW Processing] (RAW obrada)



Ovo obrađuje slike snimljene u RAW formatu na fotoaparatu i pohranjuje ih u JPEG formatu.

1 Odaberite [RAW Processing] (RAW obrada).

-  → [▶] → [🔍] → [RAW Processing] (RAW obrada)





2 Odaberite RAW sliku.

- Pritisnite ◀▶ za odabir slike i zatim pritisnite  ili .
- Kad je odabrana grupa slika, pritisnite ▼ i zatim odaberite sliku iz grupe. Ponovno pritisnite ▼ za povratak na zaslon normalnog odabira.
- Postavka vremena snimanja se odražava na prikazanim slikama.





3 Odaberite stavku za namještanje.

- Pritisnite ▲ ▼ za odabir stavke i zatim pritisnite  ili .





4 Promijenite postavku.



- Okrećite ,  ili .
- Slika se može povećati/ smanjiti razmicanjem/ primicanjem prstiju na zaslону.



5 Potvrdite postavku.



- Pritisnite  ili .
- Ponovno se pojavljuje zaslon iz Koraka 3.
Za namještanje druge stavke, ponovite Korake 3 do 5.

6 Poshranite sliku.

- Pritisnite ▲ ▼ za odabir [Begin Processing] (Pokreni obradu) i zatim pritisnite  ili .



❖ **Namještanje stavki ([RAW Processing]) (RAW obrada)**

[Begin Processing] (Pokreni obradu)	Pohranjuje sliku.
[White Balance] (Balans bijele boje)	<p>Odabire i prilagođava balans bijele boje. Odabir stavke pomoću [] omogućava obradu uz iste postavke, kao i u vrijeme snimanja.</p> <ul style="list-style-type: none"> • Ako pritisnete ▼ na zaslonu odabira [White Balance] (Balansa bijele boje), pojavljuje se zaslon za namještanje balansa bijele boje. • Ako pritisnete ▲ dok je odabrano [] do [], pojavljuje se zaslon namještanja temperature boje.
[Brightness correction] (Korekcija svjetline)	<p>Korigira svjetlinu.</p> <ul style="list-style-type: none"> • Efekt [Brightness correction] (Korekcije svjetline) razlikuje se od efekta kompenzacije ekspozicije tijekom snimanja.
[Photo Style] (Stil fotografije)	<p>Odabire stil fotografije.</p> <ul style="list-style-type: none"> • Ako pritisnete [Q] dok je odabrano [Like709], pojavljuje se zaslon za namještanje koljena. (→ Snimanje uz kontrolu prevelike ekspozicije (Knee): 361) • Ne možete odabrati stil fotografije za slike snimljene uz [V-Log L]. Ne možete odabrati [V-Log L] za slike koje nisu snimljene uz [V-Log L]. • Ne možete odabrati stil fotografije osim [Cinelike D2] ili [Cinelike V2] za slike snimljene uz [Cinelike D2] ili [Cinelike V2]. Ne možete odabrati [Cinelike D2] ili [Cinelike V2] za slike koje nisu snimljene uz stil fotografije [Cinelike D2] ili [Cinelike V2].

[i.Dynamic Range] (i.Dinamički raspon)	Odabire postavku [i.Dynamic Range] (i.Dinamičkog raspona).
[Contrast] (Kontrast)	Prilagođava kontrast.
[Highlight] (Naglašeno)	Prilagođava svjetlinu svijetlih dijelova.
[Shadow] (Sjena)	Prilagođava svjetlinu tamnih dijelova.
[Saturation] (Zasićenost)/ [Color Tone] (Ton boje)	Prilagođava zasićenost ili ton boje.
[Hue] (Nijansa)	Prilagođava nijansu.
[Filter Effect] (Efekti filtra)	Odabire efekte filtra.
[Grain Effect] (Efekt zrnatosti)	Odabire postavku efekta zrnatosti.
[Color Noise] (Buka boje)	Mogu se dodati boje sa zrnatom teksturom.
[Noise Reduction] (Smanjenje buke)	Namješta smanjenje buke.
[Sharpness] (Oštrina)	Prilagođava oštrinu.
[More Settings] (Više postavki)	<p>[Revert To Original] (Vrati na original): Vraća postavke na one iz vremena snimanja.</p> <p>[Color Space] (Prostor boje): Odabire postavku prostora boje iz [sRGB] ili [AdobeRGB].</p> <p>[Picture Size] (Veličina fotografije): Odabire veličinu za pohranjivanje slika.</p> <p>[Destination Card Slot] (Odredišni utor za karticu): Možete odabrati utor za karticu na koji ćete pohraniti slike obrađene uz RAW. Kad je odabrano [AUTO] (AUTOMATSKI), slika se pohranjuje na isti utor za karticu kao i slika u RAW formatu koja se obrađuje.</p>

- Stavke koje se mogu prilagoditi ovisno o odabranom [Photo Style] (Stilu fotografije).

	 STD.  VIVID  NAT  FLAT  LAND  PORT  CNE2  CNEV2	 L.CLAS N	 MONO  L.MONO  L.MONOD  L.MONOS	 709L	 V-LogL
	✓	✓	✓	✓	✓
	✓	✓	✓	✓	✓
	✓	✓	✓	✓	—
	✓	✓	✓	—	—
	✓	✓	✓	—	—
	✓	✓	✓	—	—
	✓	✓	✓	—	—
 ([Saturation]) (Zasićenost)	✓	✓	—	✓	—
 ([Color Tone]) (Ton boje)	—	—	✓	—	—
	✓	✓	—	✓	—
	—	—	✓	—	—
	—	✓	✓	—	—
	—	✓	—	—	—
	✓	✓	✓	✓	✓
	✓	✓	✓	✓	✓

❖ Prikaz zaslona usporedbe

Možete promijeniti postavku tijekom provjere efekta uzastopnim prikazom slika s primijenjenim vrijednostima postavke.

- 1 Pritisnite [DISP.] (PRIK.) na zaslonu iz Koraka **4**.
 - U središtu je prikazana slika s trenutnim postavkama (A).
 - Dodirivanje slike s trenutnim postavkama je povećava.
Dodir [↶] vraća na originalni prikaz.
 - Zaslون usporedbe ne može se prikazati kad je odabrano [Noise Reduction] (Smanjenje buke) ili [Sharpness] (Oštrina).

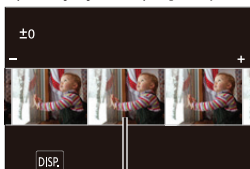

(A)

- 2 Okrećite ,  ili  za promjenu postavke.
- 3 Pritisnite  ili  za potvrdu postavke.

- RAW slike snimljene pomoću fotoaparata su snimljene u [L] veličini od [4:3]. Uz ovu funkciju, slike se obrađuju uz omjer stranica i kut gledanja [Ex. Tele Conv.] (Proširene Tele Konverzije) iz vremena snimanja.
- Stavka [White Balance] (Balansa bijele boje) je fiksirana na postavku iz vremena snimanja, za slike snimljene uz višestruke ekspozicije.
- Rezultati RAW obrade pomoću ove funkcije i uz "SILKYPIX Developer Studio" softver nisu u potpunosti jednake.

[Video Divide] (Podjela videozapisa)

Podijelite snimljeni videozapis ili 6K/4K datoteku u nizu u dva dijela.



- Snimke se ne mogu vratiti u početno stanje jednom kad su podijeljene. Pažljivo potvrdite snimke prije provedbe podjele.
- Tijekom procesa podjele nemojte uklanjati karticu ili bateriju iz fotoaparata. Snimke mogu biti izgubljene.

1 Odaberite [Video Divide] (Podjela videozapisa).

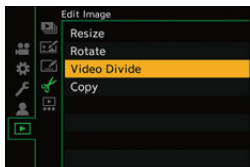
-  → [▶] → [✂] → [Video Divide] (Podjela videozapisa)



2 Odaberite i reproducirajte snimku.

- Pritisnite ◀▶ za odabir snimke i zatim pritisnite  ili .



3 Paузirajte reprodukciju na poziciji na kojoj želite podijeliti.

- Pritisnite ▲.
- Za fino podešavanje pozicije, pritisnite ◀▶ (premotavanje unazad kadar po kadar ili premotavanje unaprijed kadar po kadar).

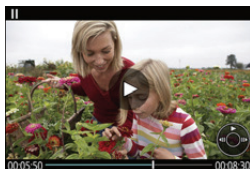

4 Podijelite videozapis.

- Pritisnite  ili .
- Videozapis možete podijeliti i dodiranjem [Divide] (Podijeli).

- Podjela videozapisa na mjestu blizu početka ili kraja možda neće biti moguća.
- Videozapise s kratkim vremenom snimanja nije moguće podijeliti.
- [Video Divide] (Podjela videozapisa) ne može se koristiti za snimke snimljene uz pomoć [Segmented File Recording] (Snimanja podijeljenih datoteka).

13. Prilagođavanje fotoaparata

- Fn gumbi: 472
- [Dial Operation Switch] (Prebacivanje radnji kotačića): 488
- Prilagođavanje brzog izbornika: 491
- Prilagođeni način: 499
- My Menu] (Moj izbornik): 504
- [Save/Restore Camera Setting] (Pohrani/ vrati postavke fotoaparata): 506

Ovo poglavlje opisuje funkciju prilagođavanja pomoću koje možete konfigurirati fotoaparata na svoje omiljene postavke.

Promijenite kako će se upravljati gumbima, kotačićima itd. na fotoaparatu.

- [Fn Button Set] (Namještanje Fn gumba) (→ [Fn gumbi: 472](#))



- [Dial Operation Switch Setup] (Namještanje prebacivanja radnji kotačića) (→ [\[Prebacivanje radnji kotačića\]: 488](#))



Registrirajte trenutno namještene informacije na fotoaparatu.

- Prilagođeni način (→ [Prilagođen način: 499](#))

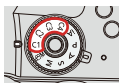

Promijenite stavke izbornika koje se prikazuju.

- Brzi izbornik (→ [Prilagođavanje brzog izbornika: 491](#))
- Moj izbornik (→ [Moj izbornik: 504](#))

Važne postavke fotoaparata na drugi fotoaparata.

- [Save/Restore Camera Setting] (Pohrani/ vrati postavke fotoaparata) (→ [\[Save/Restore Camera Setting\] \(Pohrani/ vrati postavke fotoaparata\): 506](#))

- Detaljne postavke za radnje fotoaparata i prikaz zaslona su dostupne u izborniku [Custom] (Prilagođeno). (→ [Izbornik \[Custom\] \(Prilagođeno\): 549](#))

Fn gumbi

- [Početne postavke Fn gumba: 473](#)
- [Registriranje funkcija na Fn gumbe: 475](#)
- [Korištenje Fn gumba: 486](#)

Možete registrirati funkcije na Fn (Funkcijske) gumbe. Dodatno, možete registrirati druge funkcije na specijalizirane gumbe, kao što je gumb [WB] (BBB), na isti način kao i kod Fn gumba.

Različite funkcije mogu se namjestiti za upravljanje tijekom snimanja i tijekom reprodukcije.

Početne postavke Fn gumba

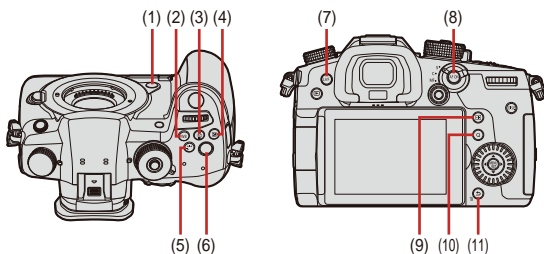

Fn gumbi	[Setting in REC mode] (Postavka u načinu SNIM.)	[Setting in PLAY mode] (Postavka u načinu REPRODUKCIJA)
(1) [Fn2]	[Preview] (Pretpregled)	[No Setting] (Nema postavke)
(2) [WB] (BBB)	[White Balance] (Balans bijele boje)	[No Setting] (Nema postavke)
(3) [ISO]	[Sensitivity] (Osjetljivost)	[No Setting] (Nema postavke)
(4) []	[Exposure Comp.] (Kompenzacija ekspozicije)	[No Setting] (Nema postavke)
(5) []	[Photo Style] (Stil fotografije)	[No Setting] (Nema postavke)
(6) Gumb snimanja videozapisa	[Video Record] (Snimanje videozapisa)	[Video Record] (Snimanje videozapisa)
(7) [LVF]	[LVF/Monitor Switch] (Prebacivanje tražilo/ monitor)	[LVF/Monitor Switch] (Prebacivanje tražilo/ monitor)
(8) [AF ON] (AF UKLJUČENO)	[AF-ON] (AF-UKLJUČENO)	[Rating★3] (Ocjena 3 zvjezdice)
(9) []	[AF Mode] (Način AF)	[Card Slot Change] (Promjena utora za karticu)
(10) [Q]	[Q.MENU] (B.IZBORNIK)	[Send Image (Smartphone)] (Pošalji slike (pametni telefon))
(11) [Fn1]/[]/[]	[Level Gauge] (Mjerač razine)	<ul style="list-style-type: none"> Ne mogu se koristiti kao Fn gumbi tijekom reprodukcije.

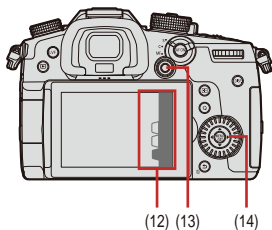

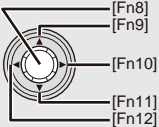
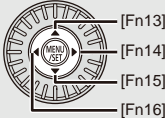

Fn gumbi	[Setting in REC mode] (Postavka u načinu SNIM.)	[Setting in PLAY mode] (Postavka u načinu REPRODUKCIJA)
[Fn3]	[Wi-Fi]	<ul style="list-style-type: none"> • Ne mogu se koristiti kao Fn gumbi tijekom reprodukcije.
[Fn4]	[Histogram]	
[Fn5]	[Boost I.S. (Video)] (Pojačana I.S (videozapis))	
(12) [Fn6]	[Off (Disable Press and Hold)] (Isključeno (onemogućiti Pritisni i drži))	
[Fn7]	[Off (Disable Press and Hold)] (Isključeno (onemogućiti Pritisni i drži))	
(13) 	[No Setting] (Nema postavke)	
(14) 	[No Setting] (Nema postavke)	

Registriranje funkcija na Fn gumbе







- Prema početnim postavkama, [Fn8] do [Fn12] na joysticku ne mogu se koristiti. Kod uporabe funkcija, namjestite [Joystick Setting] (Postavke joysticka) u [Custom] (Prilagođenom) izborniku ([Operation]) (Radnje) na [Fn]. (→ [Joystick Setting] (Postavke joysticka): 564)

1 Odaberite [Fn Button Set] (Namještanje Fn gumba).

-  → [] → [] → [Fn Button Set] (Namještanje Fn gumba)
→ [Setting in REC mode] (Postavka u načinu SNIM.)/[Setting in PLAY mode] (Postavka u načinu REPRODUKCIJA)







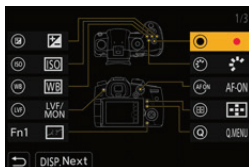

2 Odaberite gumb.

- Pritisnite   za odabir gumba i zatim pritisnite  ili .
- Odabir je moguć i okretanjem  ili .
- Za promjenu stranice, pritisnite [DISP.] (PRIK.).







3 Pronađite funkciju za registraciju.

- Okrećite  za odabir podizbornika, gdje je kategorizirana funkcija koju želite registrirati (→ Namještanje stavki ([Fn Button Set] (Namještanje Fn gumba)/ [Setting in REC mode] (Postavke u načinu SNIM.)): 478, Namještanje stavki ([Fn Button Set] (Namještanje Fn gumba))/[Setting in PLAY mode] (Namještanje u načinu REPRODUKCIJE)): 484) i zatim pritisnite  ili .
- Odabrati možete i pritiskom  za odabir podizbornika, pritiskom  ili okretanjem  i zatim pritiskom .
- Svaki pritisak [Q] prebacuje između izbornika [1] i [3].



4 Registrirajte funkciju.

- Pritisnite  za odabir funkcije i zatim pritisnite  ili .
- Odabir je moguć i okretanjem  ili .
- Odaberite stavke pomoću [>] ponovnim odabirom stavke.
- Ovisno o gumbu, neke funkcije ne mogu se registrirati.

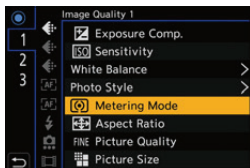

- Možete i dodirnuti [**Fn**] na kontrolnoj ploči (→ [Zaslon snimanja: 89](#)) za prikazivanje zaslona iz Koraka **2**.
- Možete i pritisnuti i držati Fn gumb (2 sekunde) za prikaz zaslona iz Koraka **4**.
(Ovo možda neće biti prikazano, ovisno o registriranim funkcijama i vrsti gumba.)

❖ Namještanje stavki ([Fn Button Set]/[Setting in REC mode]) (Namještanje Fn gumba / Namještanje u načinu SNIM)

[1] izbornik

🔍 [Image Quality] (Kvaliteta slike)

- [Exposure Comp.] (Kompenzacija ekspozicije) (→ [Kompenzacija ekspozicije: 270](#))
- [Sensitivity] (Osjetljivost) (→ [ISO osjetljivost: 274](#))
- [White Balance] (Balans bijele boje) (→ [Balans bijele boje \(BBB\): 279](#))
- [Photo Style] (Stil fotografije) (→ [\[Photo Style\] \(Stil fotografije\): 286](#))
- [Metering Mode] (Način mjerenja) (→ [\[Metering Mode\] \(Način mjerenja\): 253](#))
- [Aspect Ratio] (Omjer stranica) (→ [\[Aspect Ratio\] \(Omjer stranica\): 115](#))
- [Picture Quality] (Kvaliteta fotografije) (→ [\[Picture Quality\] \(Kvaliteta fotografije\): 117](#))
- [Picture Size] (Veličina fotografije) (→ [\[Picture Size\] \(Veličina fotografije\): 116](#))
- [1 Shot Spot Metering] (Mjerenje točke jedne snimke)
 - Snima s načinom mjerenja namještenim na [] (Mjerenje točke) samo jednom.
- [Long Exposure NR] (Smanjenje buke duge ekspozicije) (→ [\[Long Exposure NR\] \(Smanjenje buke duge ekspozicije\): 520](#))
- [Min. Shutter Speed] (Minimalna brzina zatvarača) (→ [\[Min. Shutter Speed\] \(Minimalna brzina zatvarača\): 521](#))
- [1 Shot RAW+JPG] (1 snimka RAW+JPG)
 - Samo jednom snima istovremeno RAW sliku i JPEG sliku.
- [i.Dynamic Range] (i.Dinamički raspon) (→ [\[i.Dynamic Range\] \(i.Dinamički raspon\): 537](#))
- [Filter Effect] (Efekti filtra) (→ [\[Filter Settings\] \(Efekti filtra\): 294](#))
- [One Push AE] (AE jednim pritiskom)
 - Prilagođava vrijednost otvora blende i brzinu zatvarača na postavke koje odgovaraju točnoj ekspoziciji koju odredi fotoaparat.
- [Touch AE] (AE dodirrom) (→ [AE dodirrom: 112](#))
- [Exposure Mode] (Način ekspozicije) (→ [Način kreativnog videozapisa: 331](#))
- [Synchro Scan] (Sinkronizacija skeniranja) (→ [\[Synchro Scan\] \(Sinkronizacija skeniranja\): 411](#))

[AF] [Focus/Shutter] (Fokus/ zatvarač)

- [AF Mode] (Način AF) (→ [Odabir načina AF: 136](#))
- [AF Custom Setting(Photo)] (Prilagođene postavke AF (Fotografija)) (→ [\[AF Custom Setting\(Photo\)\] \(Prilagođene postavke AF \(Fotografija\)\): 133](#))
- [AF Custom Setting(Video)] (Prilagođene postavke AF (Videozapis)) (→ [\[AF Custom Setting\(Video\)\] \(Prilagođene postavke AF \(Videozapis\)\): 356](#))
- [Focus Peaking] (Bojenje fokusa) (→ [\[Focus Peaking\] \(Bojenje fokusa\): 542](#))
- [Focus Peaking Sensitivity] (Osjetljivost bojenja fokusa) (→ [\[Focus Peaking\] \(Bojenje fokusa\): 542](#))
- [1-Area AF Moving Speed] (Brzina pomicanja AF jednog područja) (→ [\[1-Area AF Moving Speed\] \(Brzina pomicanja AF jednog područja\): 542](#))
- [Focus Ring Lock] (Zaključavanje prstena za fokusiranje) (→ [\[Focus Ring Lock\] \(Zaključavanje prstena za fokusiranje\): 556](#))
- [AE LOCK] (ZAKLJUČAVANJE AE) (→ [Zaključavanje fokusa i ekspozicije \(Zaključavanje AF/AE\): 272](#))
- [AF LOCK] (ZAKLJUČAVANJE AF) (→ [Zaključavanje fokusa i ekspozicije \(Zaključavanje AF/AE\): 272](#))
- [AF/AE LOCK] (ZAKLJUČAVANJE AF/AE) (→ [Zaključavanje fokusa i ekspozicije \(Zaključavanje AF/AE\): 272](#))
- [AF-ON] (AF-UKLJUČENO)
 - AF radi.
- [AF-ON: Near Shift] (AF-UKLJUČENO: blisko prebacivanje)
 - AF radi dajući prioritet bližim subjektima.
- [AF-ON: Far Shift] (AF-UKLJUČENO: udaljeno prebacivanje)
 - AF radi dajući prioritet udaljenim subjektima.
- [AF-Point Scope] (Opseg AF u točki) (→ [Povećava poziciju područja AF \(\[AF-Point Scope\]\) \(Opseg AF u točki\): 132](#))
- [Focus Area Set] (Namještanje područja fokusa)
 - Prikazuje područje AF/ zaslona prijelaza pomoći pri RF.

⚡ [Flash] (Bljeskalica)

- [Flash Mode] (Način bljeskalice) (→ [\[Flash Mode\] \(Način bljeskalice\): 310](#))
- [Flash Adjust.] (Prilagođavanje bljeskalice) (→ [\[Flash Adjust.\] \(Prilagođavanje bljeskalice\): 314](#))
- [Wireless Flash Setup] (Namještanje bežične bljeskalice) (→ [Snimanje uz uporabu bežične bljeskalice: 318](#))

[Others (Photo)] (Ostalo (Fotografije))

- [Drive Mode Setting] (Namještanje načina rada) (→ [Odabir načina rada: 183](#))
- [1 Shot "6K/4K PHOTO"] (1 snimka "6K/4K FOTO")
 - Provodi snimanje 6K/4K foto samo jednom.
- [Bracketing] (Proširivanje) (→ [Prošireno snimanje: 232](#))
- [Silent Mode] (Tihi način) (→ [\[Silent Mode\] \(Tihi način\): 240](#))
- [Image Stabilizer] (Stabilizator slike) (→ [Stabilizator slike: 244](#))
- [Shutter Type] (Vrsta zatvarača) (→ [\[Shutter Type\] \(Vrsta zatvarača\): 241](#))
- [Ex. Tele Conv.] (→ [Proširena Tele Konverzija: 177](#))

[Image Format] (Format slike)

- [Rec. File Format] (Format datoteke snimanja) (→ [\[Rec. File Format\] \(Format datoteke snimanja\): 338](#))
- [Rec Quality] (Kvaliteta snimanja) (→ [\[Rec Quality\] \(Kvaliteta snimanja\): 339](#))
- [Rec Quality (My List)] (Kvaliteta snimanja (Moj popis)) (→ [\[add to list\] \(dodaj na popis\): 347](#))
- [Variable Frame Rate] (Promjenjiva brzina kadrova) (→ [\[Variable Frame Rate\] \(Promjenjiva brzina kadrova\): 383](#))
- [Time Code Display] (Prikaz vremenske šifre) (→ [Namještanje vremenske šifre: 351](#))

[2] izbornik

[Audio] (Zvuk)

- [Sound Rec Level Disp.] (Prik.razine snimanja zvuka) (→ [\[Sound Rec Level Disp.\] \(Prik.razine snimanja zvuka\): 365](#))
- [Mute Sound Input] (Uputa za isključenje zvuka) → [\[Mute Sound Input\] \(Uputa za isključenje zvuka\): 366](#))
- [Sound Rec Level Adj.] (Prilagodavanje razine snimanja zvuka) (→ [\[Sound Rec Level Adj.\] \(Prilagodavanje razine snimanja zvuka\): 367](#))
- [Sound Rec Level Limiter] (Ograničavač razine snimanja zvuka) (→ [\[Sound Rec Level Limiter\] \(Ograničavač razine snimanja zvuka\): 367](#))
- [XLR Mic Adaptor Setting] (Postavke prilagodnika XLR mikrofona) (→ [XLR Microphone Adaptor \(Optional\) \(Prilagodnik XLR mikrofona \(neobavezno\): 440](#))
- [Special Mic. Directivity Adjust] (Prilagodavanje usmjerenosti specijalnih mikrofona)
 - Namješta raspon prikupljanja zvuka za [MANUAL] (RUČNO) u [Special Mic.] (Specijalni mikrofoni). (→ [Namještanje raspona prikupljanja zvuka \(DMW-MS2: neobavezan\): 438](#))

[Others (Video)] (Ostalo (Videozapis))

- [Image Stabilizer] (Stabilizator slike) (→ [Stabilizator slike: 244](#))
- [E-Stabilization (Video)] (E-stabilizacija (videozapis)) (→ [\[E-Stabilization \(Video\)\] \(E-stabilizacija \(videozapis\)\): 247](#))
- [Boost I.S. (Video)] (Pojačana I.S. (videozapis)) (→ [\[Boost I.S. \(Video\)\] \(Pojačana I.S. \(videozapis\)\): 247](#))
- [Image Area of Video] (Područje slike videozapisa) (→ [\[Image Area of Video\] \(Područje slike videozapisa\): 349](#))
- [Focus Transition] (Tranzicija fokusa) (→ [\[Focus Transition\] \(Tranzicija fokusa\): 387](#))
- [Live Cropping] (Obrezivanje uživo) (→ [\[Live Cropping\] \(Obrezivanje uživo\): 391](#))

[Operation] (Radnje)

- [Q.MENU] (→ [Brzi izbornik: 92](#))
- [Rec / Playback Switch] (Prebacivanje Snimanje/ Reprodukcija)
– Prebacuje zaslon reprodukcije.
- [Video Record] (Snimi videozapis) (→ [Snimanje videozapisa: 326](#))
- [LVF/Monitor Switch] (Prebacivanje Tražiló/ monitor) (→ [\[Eye Sensor\] \(Senzor oka\): 588](#))
- [Operation Lock] (Zaključavanje radnji)
– Određena vrsta radnji je onemogućena. Namjestite vrstu radnje koja će biti onemogućena u [Operation Lock Setup] (Postavke zaključavanja radnji) (→ [\[Operation Lock Setup\] \(Postavke zaključavanja radnji\): 561](#)).
- [Dial Operation Switch] (Prebacivanje radnji kotačića) (→ [Privremena promjena radnji kotačića: 490](#))

[Monitor / Display] (Monitor/ Prikaz)

- [Preview] (Pretpregled) (→ [Način pretpregleda: 268](#))
- [Preview Aperture Effect] (Pretpregled efekta otvora blende)
 - Efekt otvora blende može se unaprijed pogledati kad se pritisne Fn gumb.
- [Constant Preview] (Neprekidni pretpregled) (→ [\[Constant Preview\] \(Neprekidni pretpregled\): 566](#))
- [Level Gauge] (Mjerač razine) (→ [\[Level Gauge\] \(Mjerač razine\): 574](#))
- [Histogram] (→ [\[Histogram\]: 567](#))
- [Luminance Spot Meter] (Mjerač osvijetljenosti točke) (→ [\[Luminance Spot Meter\] \(Mjerač osvijetljenosti točke\): 574](#))
- [Frame Marker] (Oznaka kadra) (→ [\[Frame Marker\] \(Oznaka kadra\): 380](#))
- [Photo Grid Line] (Pomoćne crte fotografije) (→ [\[Photo Grid Line\] \(Pomoćne crte fotografije\): 568](#))
- [Live View Boost] (Pojačanje pogleda uživo) (→ [\[Live View Boost\] \(Pojačanje pogleda uživo\): 569](#))
- [Monochrome Live View] (Monokromatski pogled uživo) (→ [\[Monochrome Live View\] \(Monokromatski pogled uživo\): 577](#))
- [Night Mode] (Noćni način) (→ [\[Night Mode\] \(Noćni način\): 570](#))
- [LVF/Monitor Disp. Set] (Namještanje prikaza tražila/ monitora)
 - Prebacuje stil prikaza prikazanog monitora ili tražila.
- [Video-Priority Display] (Prikaz s prioritetom videozapisa) (→ [\[Video-Priority Display\] \(Prikaz s prioritetom videozapisa\): 578](#))
- [Zebra Pattern] (Uzorak zebre) (→ [\[Zebra Pattern\] \(Uzorak zebre\): 378](#))
- [LUT View Assist (Monitor)] (Pomoć kod LUT pogleda (monitor)) (→ [\[V-LogL View Assist\] \(Pomoć kod V-LogL pogleda\): 399](#))
- [LUT View Assist (HDMI)] (Pomoć kod LUT pogleda (HDMI)) (→ [\[V-LogL View Assist\] \(Pomoć kod V-LogL pogleda\): 399](#))
- [LUT Select] (Odabir LUT) (→ [\[V-LogL View Assist\] \(Pomoć kod V-LogL pogleda\): 399](#))
- [HLG View Assist (Monitor)] (Pomoć kod HLG pogleda (monitor)) (→ [\[HLG View Assist\] \(Pomoć kod HLG pogleda\): 405](#))
- [HLG View Assist (HDMI)] (Pomoć kod HLG pogleda (HDMI)) (→ [\[HLG View Assist\] \(Pomoć kod HLG pogleda\): 405](#))
- [Sheer Overlay] (Potpuno prekrivanje) (→ [\[Sheer Overlay\] \(Potpuno prekrivanje\): 573](#))
- [I.S. Status Scope] (Opseg I.S. statusa) (→ [\[I.S. Status Scope\] \(Opseg I.S. statusa\): 573](#))
- [WFM/Vector Scope] (Opseg VFM/ vektora) (→ [\[WFM/Vector Scope\] \(Opseg WFM/ vektora\): 578](#))
- [Anamorphic Desqueeze Display] (Prikaz anamornog otpuštanja) (→ [\[Anamorphic Desqueeze Display\] \(Prikaz anamornog otpuštanja\): 408](#))
- [Color Bars] (Trake boje) (→ [\[Trake boje/ Testni ton: 381](#))

[Lens / Others] (Objektiv/ ostalo)

- [Focus Ring Control] (Kontrola prstena za fokusiranje) (→ [Focus Ring Control] (Kontrola prstena za fokusiranje): 582)
- [Zoom Control] (Kontrola zumiranja)
 - Možete upravljati zumiranjem kad koristite izmjenjivi objektiv koji podržava power zoom.
- [Step Zoom] (Postupno zumiranje) (→ [Power Zoom Lens] (Power Zoom objektiv): 181)
- [Zoom Speed] (Brzina zumiranja) (→ [Power Zoom Lens] (Power Zoom objektiv): 181)
- [Lens Information] (Informacije o objektivu) (→ [Lens Information] (Informacije o objektivu): 250)

[Card/File] (Kartica/ Datoteka)

- [Destination Card Slot] (Odredišni utor za karticu)
 - Mijenja prioritet kartica za snimanje. Ovo se može koristiti ako je [Double Card Slot Function] (Funkcija dvostrukog utora za karticu) (→ [Double Card Slot Function] (Funkcija dvostrukog utora za karticu): 119) namještena na [Relay Rec] (Odgođeno snimanje).

[3] izbornik

[IN/OUT] (ULAZ/ IZLAZ)

- [Wi-Fi] (→ 15. Wi-Fi/Bluetooth: 611)

[Others] (Ostalo)

- [No Setting] (Nema postavke)
 - Namješteno je kad se ne koristi kao Fn gumb.
- [Off (Disable Press and Hold)] (Isključeno (Onemogućí Pritisni i Drži))
 - Gumb ne radi kao Fn gumb. Zaslón za registraciju funkcija nije prikazan kad pritisnete i držite Fn gumb (2 sekunde).
- [Restore to Default] (Vrati na početne)
 - Vraća početne postavke za Fn gumbe. (→ Početne postavke Fn gumba: 473)

❖ Namještanje stavki ([Fn Button Set] (Namještanje Fn gumba)/ [Setting in PLAY mode] (Postavke u načinu REPRODUKCIJE))

[1] izbornik

[Playback Mode] (Način reprodukcije)

- [Magnify from AF Point] (Povećaj od točke AF) (→ [Magnify from AF Point] (Povećaj od točke AF): 601)
- [LUT View Assist (Monitor)] (Pomoć kod LUT pogleda (monitor)) (→ [V-LogL View Assist] (Pomoć kod V-LogL pogleda): 399)
- [HLG View Assist (Monitor)] (Pomoć kod HLG pogleda (monitor)) (→ [HLG View Assist] (Pomoć kod HLG pogleda): 405)
- [Anamorphic Desqueeze Display] (Prikaz anamorfnog otpuštanja) (→ [Anamorphic Desqueeze Display] (Prikaz anamorfnog otpuštanja): 408)

[Process Image] (Obradi sliku)

- [RAW Processing] (RAW obrada) (→ [RAW Processing] (RAW obrada): 461)
- [6K/4K PHOTO Bulk Saving] (Pohranjivanje gomile 6K/4K FOTO) (→ [6K/4K PHOTO Bulk Saving] (Pohranjivanje gomile 6K/4K FOTO): 207)

[Add/Delete Info.] (Dodaj/ Obriši informacije)

- [Delete Single] (Obriši jednu) (→ [Brisanje slika]: 459)
- [Protect] (Zaštiti) (→ [Protect] (Zaštiti): 605)
- [Rating★1] (Ocjena★1) (→ [Rating] (Ocjenjivanje): 605)
- [Rating★2] (Ocjena★2) (→ [Rating] (Ocjenjivanje): 605)
- [Rating★3] (Ocjena★3) (→ [Rating] (Ocjenjivanje): 605)
- [Rating★4] (Ocjena★4) (→ [Rating] (Ocjenjivanje): 605)
- [Rating★5] (Ocjena★5) (→ [Rating] (Ocjenjivanje): 605)

[Edit Image] (Uređivanje slike)

- [Copy] (Kopiraj) (→ [Copy] (Kopiraj): 608)

[Operation] (Radnje)

- [Rec / Playback Switch] (Prebacivanje Snimanje/ Reprodukcijska)
– Prebacuje zaslon snimanja.
- [LVF/Monitor Switch] (Prebacivanje Tražilo/ Monitor)
- [Video Record] (Snimanje videozapisa) (→ [Snimanje videozapisa]: 326)

[Monitor / Display] (Monitor/ Prikaz)

- [Night Mode] (Noćni način) (→ [\[Night Mode\] \(Noćni način\): 570](#))

[Card/File] (Kartica/ datoteka)

- [Card Slot Change] (Promjena utora za karticu) (→ [Promjena kartice za prikaz: 446](#))

[IN/OUT] (ULAZ/ IZLAZ)

- [Wi-Fi] (→ [15. Wi-Fi/Bluetooth: 611](#))
- [Send Image (Smartphone)] (Pošalji sliku (Pametni telefon)) (→ [Slanje slika s fotoaparata na pametni telefon pomoću jednostavne radnje: 654](#))
- [LUT View Assist (HDMI)] (Pomoć kod LUT pogleda (HDMI)) (→ [\[V-LogL View Assist\] \(Pomoć kod V-LogL pogleda\): 399](#))
- [HLG View Assist (HDMI)] (Pomoć kod HLG pogleda (HDMI)) (→ [\[HLG View Assist\] \(Pomoć kod HLG pogleda\): 405](#))

[2] izbornik

[Others] (Ostalo)





- [6K/4K Photo Play] (Reprodukcija 6K/4K foto)
 - Prikazuje zaslon za odabir fotografija za spremanje iz 6K/4K datoteke u nizu.
- [No Setting] (Nema postavke)
 - Namješteno kad se ne koristi kao Fn gumb.
- [Off (Disable Press and Hold)] (Isključeno (Onemogućí Pritisni i Drži))
 - Gumb ne radi kao Fn gumb. Zaslon registriranja funkcije nije prikazan kad pritisnete i držite Fn gumb (2 sekunde).
- [Restore to Default] (Vrati na početne)
 - Vraća početne funkcije za Fn gumbe. (→ [Početne postavke Fn gumba: 473](#))

Korištenje Fn gumba

Tijekom snimanja, pritisak Fn gumba omogućava korištenje funkcija registriranih u [Setting in REC mode] (Postavkama u načinu SNIM) i tijekom reprodukcije, omogućava korištenje funkcija registriranih u [Setting in PLAY mode] (Postavkama u načinu REPRODUKCIJE).

1 Pritisnite Fn gumb.

2 Odaberite stavku za namještanje.

- Pritisnite ◀▶ za odabir stavke za namještanje i zatim pritisnite  ili .
- Odabir je moguć i okretanjem ,  ili .
- Prikaz u način odabira stavke koja se namješta razlikuju se, ovisno o stavki izbornika.

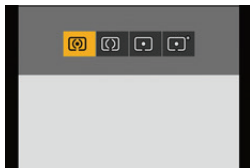

❖ Koristite [Fn3] do [Fn7] (Dodirne ikone)

Tijekom snimanja, Fn gumbne možete koristiti unutar Dodirnog izbornika.



- Prema početnim postavkama, Dodirni izbornik nije prikazan. Namjestite [Touch Tab] (Dodirni izbornik) na [ON] (UKLJUČENO) u [Touch Settings] (Dodirnim postavkama) u [Custom] (Prilagođenom) izbornika ([Operation]) (Radnje). (→[Touch Settings] (Dodirne postavke): 560)

- 1 Dodirnite [Fn].
- 2 Dodirnite jedan od [Fn3] do [Fn7].



[Dial Operation Switch] (Prebacivanje radnji kotačića)





- Registriranje funkcija na kotačiće: 488
- Privremena promjena radnji kotačića: 490

Ovo privremeno mijenja funkcije kojima se upravlja pomoću  (prednji kotačić) i  (stražnji kotačić).

Registriranje funkcija na kotačiće

Registrira funkcije za svaki od  i .

1 Odaberite [Dial Operation Switch Setup] (Namještanje prebacivanja radnji kotačića).

-  ⇒ [] ⇒ [] ⇒ [Dial Set.] (Namještanje kotačića) ⇒ [Dial Operation Switch Setup] (Namještanje prebacivanja radnji kotačića) ⇒ []/[]

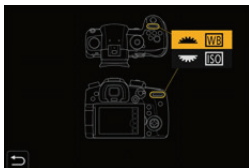

2 Registrirajte funkciju.

- Pritisnite   za odabir funkcije, a zatim pritisnite  ili .

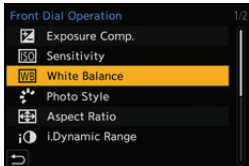

❖ Funkcije koje je moguće registrirati

- [Exposure Comp.] (Kompenzacija ekspozicije) (→ [Kompenzacija ekspozicije: 270](#))
- [Sensitivity] (Osjetljivost)*¹ (→ [ISO osjetljivost: 274](#))
- [White Balance] (Balans bijele boje)*² (→ [Balans bijele boje \(BBB\): 279](#))
- [Photo Style] (Stil fotografije) (→ [\[Photo Style\] \(Stil fotografije\): 286](#))
- [Aspect Ratio] (Omjer stranica) (→ [\[Aspect Ratio\] \(Omjer stranica\): 115](#))
- [i.Dynamic Range] (i.Dinamički raspon) (→ [\[i.Dynamic Range\] \(i.Dinamički raspon\): 521](#))
- [Filter Effect] (Efekti filtra) (→ [\[Filter Settings\] \(Postavke filtra\): 294](#))
- [AF Mode] (Način AF) (→ [Odabir načina AF: 136](#))
- [Flash Mode] (Način rada bljeskalice) (→ [\[Flash Mode\] \(Način rada bljeskalice\): 310](#))
- [Flash Adjust.] (Prilagođavanje bljeskalice) (→ [\[Flash Adjust.\] \(Prilagođavanje bljeskalice\): 314](#))

*1  početna postavka

*2  početna postavka

Privremena promjena radnji kotačića

Koristite Fn gumb za privremenu promjenu radnji kotačića.

1 Namjestite [Dial Operation Switch] (Prebacivanje radnji kotačića) na Fn gumb. (→ **Fn gumbi: 472**)

2 Prebacite radnje kotačića.

- Pritisnite Fn gumb namješten u Koraku 1.
- Vodič će prikazati funkcije registrirane na ☀️ i 🌧️.
- Ako nisu provedene radnje, nekoliko sekundi kasnije vodič nestaje.

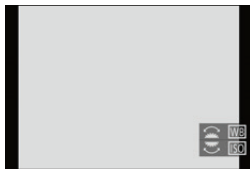

3 Namjestite registriranu funkciju.

- Okrećite ☀️ i 🌧️ dok je prikazan vodič.

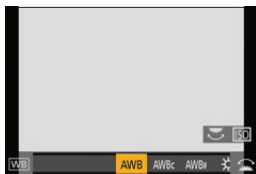

4 Potvrdite svoj odabir.

- Pritisnite do pola gumb zatvarača.

Prilagođavanje brzog izbornika

- [Registriranje u Brzi izbornik: 491](#)

Možete promijeniti stavke Brzog izbornika, ovisno o načinu snimanja. Dodatno, možete promijeniti stavke za prikaz u Brzom izborniku i njihov slijed, kako bi oni odgovarali Vašim željama.



- Za informacije o načinu upravljanja Brzim izbornikom (→ [Brzi izbornik: 92](#))

Registriranje u Brzi izbornik

Promijenite izbornike koji će se prikazati u Brzom izborniku.



Oni se mogu namjestiti odvojeno za [] način (Videozapis) i za druge načine snimanja (Foto).

1 Odaberite [Q.MENU Settings] (Postavke B.IZBORNIKA).

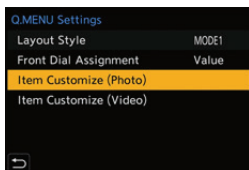
-  → [] → [] → [Q.MENU Settings] (Postavke B.IZBORNIKA) → [Item Customize (Photo)]/[Item Customize (Video)] (Prilagođavanje stavke (Foto))/ (Prilagođavanje stavke (Videozapis))







2 Odaberite poziciju stavke (1 do 12).

- Pritisnite ▲▼◀▶ za odabir pozicije i zatim pritisnite  ili .
- Odabir je moguć i okretanjem .







3 Pronađite funkciju za registriranje.

- Okrećite  za odabir podizbornika gdje je kategorizirana funkcija za registraciju (→ [Stavke izbornika koje je moguće registrirati: 494](#)) i zatim pritisnite  ili .
- Odabrati možete i pritiskom ◀ za odabir podizbornika, pritiskom ▲▼ ili okretanjem , a zatim pritiskom ▶.
- Svaki pritisak [Q] prebacuje između izbornika [1] i [2].



4 Registrirajte stavke izbornika.

- Pritisnite ▲▼ za odabir stavke i zatim pritisnite  ili .
- Odabir je moguć i okretanjem  ili .
- Odaberite stavke pomoću [>] ponovnim odabirom stavke.

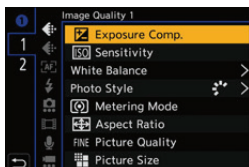

❖ Stavke izbornika koje je moguće registrirati

[1] izbornik

[Image Quality] (Kvaliteta slike)

- [Exposure Comp.] (Kompenzacija ekspozicije) (→ [Kompenzacija ekspozicije: 270](#))
- [Sensitivity] (Osjetljivost) (→ [ISO osjetljivost: 274](#))
- [White Balance] (Balans bijele boje) (→ [Balans bijele boje \(BBB\): 279](#))
- [Photo Style] (Stil fotografije) (→ [\[Photo Style\] \(Stil fotografije\): 286](#))
- [Metering Mode] (Način mjerenja) (→ [\[Metering Mode\] \(Način mjerenja\): 253](#))
- [Aspect Ratio] (Omjer stranica) (→ [\[Aspect Ratio\] \(Omjer stranica\): 115](#))
- [Picture Quality] (Kvaliteta fotografije) (→ [\[Picture Quality\] \(Kvaliteta fotografije\): 117](#))
- [Picture Size] (Veličina fotografije) (→ [\[Picture Size\] \(Veličina fotografije\): 116](#))
- [Long Exposure NR] (Smanjenje buke dugog zatvarača) (→ [\[Long Exposure NR\] \(Smanjenje buke dugog zatvarača\): 520](#))
- [Min. Shutter Speed] (Minimalna brzina zatvarača) (→ [\[Min. Shutter Speed\] \(Minimalna brzina zatvarača\): 521](#))
- [i.Dynamic Range] (i.Dinamički raspon) (→ [\[i.Dynamic Range\] \(i.Dinamički raspon\): 537](#))
- [Filter Effect] (Efekt filtra) (→ [\[Filter Settings\] \(Postavke filtra\): 294](#))
- [Exposure Mode] (Način ekspozicije) (→ [Način kreativnog videozapisa: 331](#))
- [Synchro Scan] (Skeniranje sinkronizacije) (→ [\[Synchro Scan\] \(Skeniranje sinkronizacije\): 411](#))

[AF] [Focus/Shutter] (Fokus/ Zatvarač)

- [AF Mode] (Način AF) (→ [Odabir načina AF: 136](#))
- [AF Custom Setting(Photo)] (Prilagođene postavke AF (Foto)) (→ [\[AF Custom Setting\(Photo\)\] \(Prilagođene postavke AF \(Foto\)\): 133](#))
- [AF Custom Setting(Video)] (Prilagođene postavke AF (Videozapis)) (→ [\[AF Custom Setting\(Video\)\] \(Prilagođene postavke AF \(Videozapis\)\): 356](#))
- [Focus Peaking] (Fokusiranje dodavanjem boje) (→ [\[Focus Peaking\] \(Fokusiranje dodavanjem boje\): 542](#))
- [Focus Peaking Sensitivity] (Osjetljivost fokusiranja dodavanjem boje) (→ [\[Focus Peaking\] \(Fokusiranje dodavanjem boje\): 542](#))
- [1-Area AF Moving Speed] (Brzina kretanja AF u jednom području) (→ [\[1-Area AF Moving Speed\] \(Brzina kretanja AF u jednom području\): 542](#))

[Flash] (Bljeskalica)

- [Flash Mode] (Način rada bljeskalice) (→[Flash Mode] (Način rada bljeskalice): 310)
- [Flash Adjust.] (Prilagođavanje bljeskalice) (→[Flash Adjust.] (Prilagođavanje bljeskalice): 314)
- [Wireless Flash Setup] (Namještanje bežične bljeskalice) (→Snimanje uz uporabu bežične bljeskalice: 318)

[Others (Photo)] (Ostalo (Foto))

- [Drive Mode Setting] (Postavke načina rada) (→Odabir načina rada: 183)
- [Bracketing] (Proširivanje) (→Snimanje s proširivanjem: 232)
- [Silent Mode] (Tihi način) (→[Silent Mode] (Tihi način): 240)
- [Image Stabilizer] (Stabilizator slike) (→Stabilizator slike: 244)
- [Shutter Type] (Vrsta zatvarača) (→[Shutter Type] (Vrsta zatvarača): 241)
- [Ex. Tele Conv.] (Dodatna Tele Konverzija) (→Dodatna Tele Konverzija: 177)

[Image Format] (Format slike)

- [Rec. File Format] (Format datoteke snimanja) (→[Rec. File Format] (Format datoteke snimanja): 338)
- [Rec Quality] (Kvaliteta snimanja) (→[Rec Quality] (Kvaliteta snimanja): 339)
- [Rec Quality (My List)] (Kvaliteta snimanja / Moj popis) (→[add to list] (dodaj na popis): 347)
- [Variable Frame Rate] (Promjenjiva brzina kadrova) (→[Variable Frame Rate] (Promjenjiva brzina kadrova): 383)
- [Time Code Display] (Prikaz vremenske šifre) (→Namještanje vremenske šifre: 351)

[Audio] (Zvuk)

- [Sound Rec Level Disp.] (Prikaz razine snimanja zvuka) (→[Sound Rec Level Disp.] (Prikaz razine snimanja zvuka): 365)
- [Sound Rec Level Adj.] (Prilagođavanje razine snimanja zvuka) (→[Sound Rec Level Adj.] (Prilagođavanje razine snimanja zvuka): 367)
- [Sound Rec Level Limiter] (Ograničavač razine snimanja zvuka) (→[Sound Rec Level Limiter] (Ograničavač razine snimanja zvuka): 367)
- [XLR Mic Adaptor Setting] (Postavke prilagodnika XLR mikrofona) (→Prilagodnik XLR mikrofona (neobavezno): 440)
- [Special Mic. Directivity Adjust] (Prilagođavanje usmjereosti specijalnog mikrofona)
 - Namješta raspon prikupljanja zvuka za [MANUAL] (RUČNO) u [Special Mic.] (Specijalni mikrofoni). (→Namještanje raspona prikupljanja zvuka (DMW-MS2: neobavezan): 438)

[Others (Video)] (Ostalo (Videozapis))

- [Image Stabilizer] (Stabilizator slike) (→[Stabilizator slike]: 244)
- [E-Stabilization (Video)] (E-stabilizacija (Videozapis)) (→[E-Stabilization (Video)] (E-stabilizacija (Videozapis)): 247)
- [Boost I.S. (Video)] (Pojačani I.S. (Videozapis)) (→[Boost I.S. (Video)] (Pojačani I.S. (Videozapis)): 247)
- [Image Area of Video] (Područje slike videozapisa) (→[Image Area of Video] (Područje slike videozapisa): 349)
- [Focus Transition] (Tranzicija fokusa) (→[Focus Transition] (Tranzicija fokusa): 387)
- [Live Cropping] (Obrezivanje uživo) (→[Live Cropping] (Obrezivanje uživo): 391)

[2] izbornik

[Monitor / Display] (Monitor/ Prikaz)

- [Constant Preview] (Neprekidni pretpregled) (→[Constant Preview] (Neprekidni pretpregled): 566)
- [Level Gauge] (Mjerač razine) (→[Level Gauge] (Mjerač razine): 574)
- [Histogram] (→[Histogram]: 567)
- [Luminance Spot Meter] (Mjerač osvijetljenosti točke) (→[Luminance Spot Meter] (Mjerač osvijetljenosti točke): 574)
- [Frame Marker] (Oznaka kadra) (→[Frame Marker] (Oznaka kadra): 380)
- [Photo Grid Line] (Pomoćne linije Foto) (→[Photo Grid Line] (Pomoćne linije Foto): 568)
- [Live View Boost] (Pojačavanje pogleda uživo) (→[Live View Boost] (Pojačavanje pogleda uživo): 569)
- [Monochrome Live View] (Monokromatski pogled uživo) (→[Monochrome Live View] (Monokromatski pogled uživo): 577)
- [Night Mode] (Noćni način) (→[Night Mode] (Noćni način): 570)
- [LVF/Monitor Disp. Set] (Namještanje prikaza Tražil/ Monitor)
– Prebacuje stil prikaza prikazanog monitora ili tražila.
- [Video-Priority Display] (Prikaz s prioritetom videozapisa) (→[Video-Priority Display] (Prikaz s prioritetom videozapisa): 578)
- [Zebra Pattern] (Uzorak zebre)→[Zebra Pattern] (Uzorak zebre): 378)
- [LUT View Assist (Monitor)] (Pomoć kod LUT pogleda (Monitor)) (→[V-LogL View Assist] (Pomoć kod V-LogL pogleda): 399)
- [LUT View Assist (HDMI)] (Pomoć kod LUT pogleda (HDMI)) (→[V-LogL View Assist] (Pomoć kod V-LogL pogleda): 399)

- [HLG View Assist (Monitor)] (Pomoć kod HLG pogleda (Monitor)) (→[HLG View Assist] (Pomoć kod HLG pogleda): 405)
- [HLG View Assist (HDMI)] (Pomoć kod HLG pogleda (HDMI)) (→[HLG View Assist] (Pomoć kod HLG pogleda): 405)
- [Sheer Overlay] (Potpuno prekrivanje) (→[Sheer Overlay] (Potpuno prekrivanje): 573)
- [I.S. Status Scope] (Opseg statusa I.S.) (→[I.S. Status Scope] (Opseg statusa I.S.): 573)
- [WFM/Vector Scope] (Opseg WFM/ Vektor) (→[WFM/Vector Scope] (Opseg WFM/ Vektor): 578)
- [Anamorphic Desqueeze Display] (Prikaz anamornog otpuštanja) (→[Anamorphic Desqueeze Display] (Prikaz anamornog otpuštanja): 408)
- [Color Bars] (Trake boje) (→Trake boje/ Testni ton: 381)

[Lens / Others] (Objektiv/ Ostalo)

- [Focus Ring Control] (Kontrola prstena za fokusiranje) (→[Focus Ring Control] (Kontrola prstena za fokusiranje): 582)
- [Step Zoom] (Postupno zumiranje) (→[Power Zoom Lens] (Power Zoom objektiv): 181)
- [Zoom Speed] (Brzina zumiranja) (→[Power Zoom Lens] (Power Zoom objektiv): 181)
- [Lens Information] (Informacije o objektivu) (→[Lens Information] (Informacije o objektivu): 250)

[Card/File] (Kartica/ Datoteka)

- [Destination Card Slot] (Odredišni utor za karticu)
 - Mijenja prioritet kartica za snimanje. Ovo se može koristiti ako je [Double Card Slot Function] (Funkcija dvostrukog utora za karticu) (→[Double Card Slot Function] (Funkcija dvostrukog utora za karticu): 119) namještena na [Relay Rec] (Odgodeno snimanje).

[IN/OUT] (ULAZ/ IZLAZ)

- [Wi-Fi] (→15. Wi-Fi/Bluetooth: 611)



[Others] (Ostalo)

- [No Setting] (Nema postavki)
 - Namjestite kad ne koristite.

❖ Detaljne postavke brzog izbornika

Promijenite izgled Brzog izbornika i rad  tijekom prikaza izbornika.

 → [] → [] → Odaberite [Q.MENU Settings] (Postavke B.IZBORNICA)

<p>[Layout Style] (Stil izgleda)</p>	<p>Mijenja izgled Brzog izbornika. [MODE1] (NAČIN1): Prikazuje pogled uživo i izbornike u isto vrijeme. [MODE2] (NAČIN2): Prikazuje izbornik preko cijelog zaslona.</p>
<p>[Front Dial Assignment] (Dodjela prednjem kotačiću)</p>	<p>Mijenja rad  u Brzom izborniku. [Item] (Stavka): Odabire stavke izbornika. [Value] (Vrijednost): Odabire vrijednosti postavki.</p>
<p>[Item Customize (Photo)] (Prilagodavanje stavke (Foto))</p>	<p>Prilagođava brzi izbornik kako bi pokazao kad je kotačić načina namješten na [iA]/[P]/[A]/[S]/[M].</p>
<p>[Item Customize (Video)] (Prilagodavanje stavke (Videozapis))</p>	<p>Prilagođava brzi izbornik kako bi pokazao kad je kotačić načina namješten na [ M].</p>

Prilagođeni način

- Registriranje u Prilagođenom načinu: 499
- Korištenje prilagođenog načina: 502
- Pozivanje postavki: 503



Načini snimanja i postavke izbornika koji odgovaraju Vašim željama mogu se registrirati u Prilagođenom načinu. Možete registrirati postavke prebacivanjem kotačića načina od [C1] do [C4] načina.

Registriranje u Prilagođenom načinu

Možete registrirati trenutno namještene informacije fotoaparata.



U vrijeme kupnje, početne postavke izbornika [P] načina su registrirane za sve Prilagođene načine.

- 1 **Namjestite postavke izbornika u stanju koje želite pohraniti.**
- 2 **Odaberite [Save to Custom Mode] (Pohrani u Prilagođeni način).**

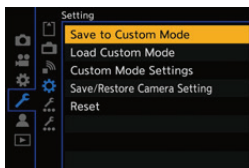
- → [] → [] → [Save to Custom Mode]
(Pohranite u prilagođeni način)



3 Registrirajte.

- Odaberite broj za pohranjivanje i zatim pritisnite  ili .
- Bit će prikazan zaslon potvrde. Pritisnite [DISP.] (PRIK.) za promjenu naziva Prilagođenog načina.
 - unosu znakova (→ [Unos znakova: 610](#))

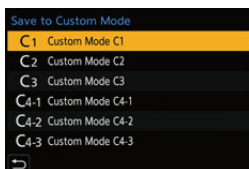

- U Prilagođenom načinu ne možete registrirati [iA] način.
- Popis postavki koje se mogu registrirati u Prilagođenom načinu (→ [Popis početnih postavki/ Prilagođeno pohranjivanje/ Postavke dostupne za kopiranje: 772](#))

❖ Detaljne postavke Prilagođenog načina

Možete stvoriti dodatne postavke Prilagođenog načina i koliko će se dugo zadržati privremeno promijenjene pojedini postavki.



Odaberite [Custom Mode Settings]
(Postavke prilagođenog načina)

<p>[Limit No. of Custom Mode] (Ograničenje broja Prilagođenih načina)</p>	<p>Namješta broj Prilagođenih načina koji mogu biti registrirani na [C4]. Moguće je registrirati najviše 10 setova; 3 seta su dostupna prema početnim postavkama.</p>
<p>[Edit Title] (Uredi naslov)</p>	<p>Mijenja naziv Prilagođenog načina. Moguće je unijeti najviše 22 znaka. Dvobajtni znakovi se smatraju dvama znakovima.</p> <ul style="list-style-type: none"> • O unosu znakova (→ Unos znakova: 610)
<p>[How to Reload Custom Mode] (Kako ponovno učitati Prilagođeni način)</p>	<p>Namješta vrijeme u koje će se postavke koje su privremeno promijenjene dok se Prilagođeni način koristio vratiti u registrirane postavke. [Change Recording Mode]/[Return from Sleep Mode]/[Turn the Power ON] (Promijeni Način snimanja)/ (Vrati iz Načina mirovanja)/ (UKLJUČI)</p>
<p>[Select Loading Details] (Odaberi pojedini učitavanja)</p>	<p>Namješta vrste postavki koje će se pozvati pomoću [Load Custom Mode] (Učitaj prilagođeni način).</p> <p>[F / SS / ISO Sensitivity] (F/ SS/ ISO osjetljivost): Omogućava pozivanje postavki vrijednosti otvora blende, brzine zatvarača i ISO osjetljivosti.</p> <p>[White Balance] (Balans bijele boje): Omogućava pozivanje postavki balansa bijele boje.</p>



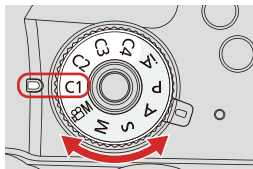

Korištenje Prilagođenog načina

1 Namjestite kotačić načina na jedno od [C1] do [C4].

- Ako je namješten [C4], bit će pozvan posljednje korišteni Prilagođeni način.



❖ Odabir [C4] Prilagođenog načina

- 1 Namjestite kotačić načina na [C4].
 - 2 Pritisnite .
 - 3 Pritisnite   za odabir Prilagođenog načina i zati pritisnite  ili .
- Ikona odabranog Prilagođenog načina bit će prikazana na zaslonu snimanja.





❖ Mijenjanje registriranih pojedinosti

Registrirane postavke se ne mijenjaju, čak i ako privremeno promijenite postavke fotoaparata postavljanjem kotačića načina na [C1] do [C4]. Za promjenu registriranih pojedinosti, pišite preko njih koristeći [Save to Custom Mode] (Pohrani u Prilagođenom načinu) u [Setup] (Postavkama) izbornika ([Setting]) (Namještanje).

Pozivanje postavki

Pozovite registrirane postavke Prilagođenog načina u odabrani način snimanja i pišite preko trenutnih postavki pozvanim postavkama.

- 1 Namjestite kotačić načina za uporabu.
- 2 Odaberite [Load Custom Mode] (Učitaj Prilagođeni način).

-  → [] → [] → [Load Custom Mode] (Učitaj prilagođeni način)

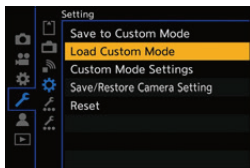

- 3 Odaberite Prilagođeni način koji će se pozvati.

- Odaberite Prilagođeni način i zatim pritisnite  ili .

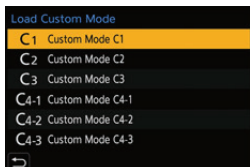



- Pozivanje Prilagođenih načina nije moguće između onih stvorenih iz [P]/[A]/[S]/[M] načina i onih stvorenih iz [] načina.

Moj izbornik

- Registracija u Moj izbornik: 504
- Uredi Moj izbornik: 505

Registrirajte često korištene izbornike u Moj izbornik.

Mogu se registrirati najviše 23 stavke.

Registrirani izbornici mogu se pozvati od [] do [].

Registracija u Moj izbornik

1 Odaberite [Add] (Dodaj).

-  → [] → [] → [Add] (Dodaj)

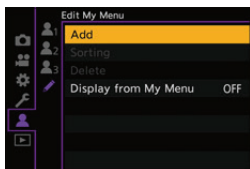



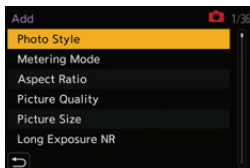

2 Registrirajte.

- Odaberite izbornik za registriranje i zatim pritisnite  ili .



❖ Pozivanje Mog izbornika

Pozovite izbornike registrirane u Mom izborniku.

 ⇒ [] ⇒ []/[]/[] ⇒ Registrirani izbornici

Uredite Moj izbornik

Možete promijeniti slijed prikaza Mog izbornika i obrisati nepotrebne izbornike.

 ⇒ [] ⇒ Odaberite []

[Add] (Dodaj)	Odabire i registrira izbornike koji će se prikazati u Mom izborniku.
[Sorting] (Slaganje)	Mijenja slijed Mog izbornika. Odaberite izbornik koji ćete mijenjati, zatim namjestite odredište.
[Delete] (Obriši)	Briše izbornike koji su registrirani u Mom izborniku. [Delete Item] (Obriši stavku): Odabire izbornik, zatim briše. [Delete All] (Obriši sve): Briše sve izbornike registrirane u Mom izborniku.
[Display from My Menu] (Prikaz iz Mog izbornika)	Kad prikazuje izbornik, prvo prikazuje Moj izbornik. [ON] (UKLJUČENO): Prikazuje Moj izbornik. [OFF] (ISKLJUČENO): Prikazuje posljednje korišten izbornik.

[Save/Restore Camera Setting] (Pohrani/ vrati postavke fotoaparata)

Pohranjuje informacije o postavkama fotoaparata na karticu.

Pohranjene informacije o postavkama mogu se učitati u fotoaparata, što Vam omogućava namještanje istih postavki na više fotoaparata.



Odaberite [Save/Restore Camera Setting]
(Pohrani/ vrati postavke fotoaparata)

[Save] (Pohrani)	<p>Pohranjuje informacije o postavkama fotoaparata na karticu.</p> <ul style="list-style-type: none">• Ako se pohranjuju novi podaci, odaberite [New File] (Nova datoteka) i, ako upisujete preko postojeće datoteke, odaberite tu postojeću datoteku.• Kad je odabrana [New File] (Nova datoteka), prikazuje se zaslon za odabir naziva datoteke za pohranjivanje. <p>[OK] (U REDU): Pohranjuje koristeći naziv datoteke na zaslonu.</p> <p>[Change the file name] (Promijeni naziv datoteke): Mijenja naziv datoteke i pohranjuje datoteku.</p> <ul style="list-style-type: none">• Dostupni znakovi: abeceda (velika slova), brojevi, do 8 znakova• O unosu znakova (→ Unos znakova: 610)
[Load] (Učitaj)	Učitava informacije o postavkama s kartice i kopira ih u fotoaparata.
[Delete] (Obriši)	Briše informacije o postavkama s kartice.
[Keep Settings While Format] (Zadrži postavke tijekom formatiranja)	Tijekom formatiranja kartice, formatira karticu uz istovremeno zadržavanje informacija o postavkama fotoaparata pohranjenih na kartici.

13. Prilagodavanje fotoaparata – [Save/Restore Camera Setting]
(Pohrani/ vrati postavke fotoaparata)

- Mogu se učitati samo informacije o postavkama istog modela.
- Na jednoj je kartici moguće pohraniti 10 razina informacija o postavkama.
- Popis funkcija čije je pohranjivanje u informacijama o postavkama moguće (→ [Popis početnik postavki/ Prilagođeno pohranjivanje/ Postavke dostupne za kopiranje: 772](#))

14. Vodič kroz izbornike

- Popis izbornika: 509
- Izbornik [Photo] (Foto): 519
- Izbornik [Video] (Videozapis): 535
- Izbornik [Custom] (Prilagođeno): 549
- Izbornik [Setup] (Postavke): 584
- Izbornik [Playback] (Reprodukcija): 598
- Unos znakova: 610

Ovo poglavlje daje popis izbornika i detaljno ih opisuje.

- Za informacije o načinima upravljanja izbornicima (→ [Načini upravljanja izbornicima: 96](#))
- Pogledajte poglavlje “18. Materijali” za sljedeći popis:
 - [Popis početnih postavki/ Prilagođeno pohranjivanje/ Postavke dostupne za kopiranje: 772](#)
 - [Popis funkcija koje je moguće namjestiti u svakom načinu snimanja: 791](#)

Popis izbornika

: Stavke izbornika zajedničke izborniku [Photo] (Foto) i izborniku [Video] (Videozapis). Njihove su postavke sinkronizirane.

Izbornik [Photo] (Foto)



[Image Quality] (Kvaliteta slike) (→ Izbornik [Photo] (Foto))

([Image Quality]) (Kvaliteta slike): 519

- [Photo Style] (Stil fotografije): 519 
- [Metering Mode] (Način mjerenja): 519 
- [Aspect Ratio] (Omjer stranica): 520
- [Picture Quality] (Kvaliteta slike): 520
- [Picture Size] (Veličina slike): 520
- [Long Exposure NR] (Smanjenje buke sporog zatvarača): 520
- [ISO Sensitivity (photo)] (ISO osjetljivost (foto)): 521
- [Min. Shutter Speed] (Minimalna brzina zatvarača): 521
- [i.Dynamic Range] (i.Dinamički raspon): 521 
- [Vignetting Comp.] (Kompenzacija vinjete): 522 
- [Diffraction Compensation] (Kompenzacija difrakcije): 522 
- [Filter Settings] (Postavke filtra): 523 

[Focus] (Fokus) (→ Izbornik [Photo] (Foto) ([Focus]))

(Fokusanje): 524

- [AF Custom Setting(Photo)] (Prilagođene postavke AF (Foto)): 524
- [AF Assist Light] (Lampica za pomoć kod AF): 524 
- [Focus Peaking] (Bojenje fokusa): 525 
- [1-Area AF Moving Speed] (Brzina kretanja AF u jednom području): 525 

[Flash] (Bljeskalica) (→ Izbornik [Photo](Foto) ([Flash]) (Bljeskalica): 526)

- [Flash Mode] (Način rada bljeskalice): 526
- [Firing Mode] (Način okidanja): 526
- [Flash Adjust.] (Prilagođavanje bljeskalice): 526
- [Flash Synchro] (Sinkronizacija bljeskalice): 526
- [Manual Flash Adjust.] (Ručno prilagođavanje bljeskalice): 527
- [Auto Exposure Comp.] (Kompenzacija automatske ekspozicije): 527
- [Wireless] (Bežično): 527
- [Wireless Channel] (Bežični kanal): 527
- [Wireless FP] (Bežična FP): 528
- [Communication Light] (Komunikacijsko svjetlo): 528
- [Wireless Setup] (Bežične postavke): 528

[Others (Photo)] (Ostalo (Foto)) (→ Izbornik [Photo] (Foto) ([Others (Photo)]) (Ostalo (Foto)): 529)

- [Bracketing] (Proširivanje): 529 
- [Silent Mode] (Tihi način): 529 
- [Image Stabilizer] (Stabilizator slike): 529
- [Burst Rate] (Brzina niza): 530
- [Shutter Type] (Vrsta zatvarača): 530
- [Shutter Delay] (Odgoda zatvarača): 530
- [Ex. Tele Conv.] (Dodatna Tele Konverzija): 531
- [Time Lapse/Animation] (Protok vremena/ Animacija): 531
- [Self Timer] (Odbrojavanje): 531 
- [6K/4K PHOTO] (6K/4K FOTO): 532
- [Post-Focus] (Naknadno fokusiranje): 532
- [Multiple Exposure] (Višestruka ekspozicija): 532
- [Time Stamp Rec.] (Snimanje oznake vremena): 534 

Izbornik [Video] (Videozapis)

[Image Quality] (Kvaliteta slike) (→ Izbornik [Video] (Videozapis) ([Image Quality]) (Kvaliteta slike): 535)

- [Exposure Mode] (Način ekspozicije): 535 
- [Photo Style] (Stil fotografije): 535 
- [Metering Mode] (Način mjerenja): 536
- [ISO Sensitivity (video)] (ISO osjetljivost (Videozapis): 536
- [Synchro Scan] (Skeniranje sinkronizacije): 536
- [Flicker Decrease (Video)] (Smanjivanje podrhtavanja (Videozapis)): 536
- [Master Pedestal Level] (Razina glavnog podnožja): 537
- [SS/Gain Operation] (SS/ Dodavanje): 537
- [i.Dynamic Range] (i.Dinamički raspon): 537 
- [Vignetting Comp.] (Kompenzacija vinjete): 537 
- [Diffraction Compensation] (Kompenzacija difrakcije): 538 
- [Filter Settings] (Postavke filtra): 538 

[Image Format] (Format slike) (→ Izbornik [Video] (Videozapis) ([Image Format]) (Format slike): 539)

- [Rec. File Format] (Format datoteke snimanja): 539
- [Image Area of Video] (Područje slike videozapisa): 539
- [Rec Quality] (Kvaliteta snimanja): 539
- [Rec Quality (My List)] (Kvaliteta snimanja (Moj popis)): 539
- [Variable Frame Rate] (Promjenjiva brzina kadrova): 539
- [Time Code] (Vremenska šifra): 540
- [Luminance Level] (Razina osvjetljenja): 540





[Focus] (Fokus) (→ Izbornik [Video] (Videozapis) ([Focus]) (Fokusiranje): 541)

- [AF Custom Setting (Video)] (Prilagođena postavka AF (Videozapis): 541
- [Continuous AF] (Neprekidno AF): 541
- [AF Assist Light] (Svjetlo za pomoć kod AF): 541 
- [Focus Peaking] (Bojenje fokusa): 542 
- [1-Area AF Moving Speed] (Brzina pomicanja AF u jednom području): 542 

 **[Audio] (Zvuk) (→Izbornik [Video] (Videozapis) ([Audio]) (Zvuk): 543)**

- [Sound Rec Level Disp.] (Prikaz razine snimanja zvuka): 543
- [Mute Sound Input] (Utišavanje ulaza zvuka): 543
- [Sound Rec Gain Level] (Razina dodavanja snimanja zvuka): 543
- [Sound Rec Level Adj.] (Prilagođavanje razine snimanja zvuka): 543
- [Sound Rec Level Limiter] (Ograničavač razine snimanja zvuka): 544
- [Wind Noise Canceller] (Poništavač buke vjetra): 544 / [Wind Cut] (Rezanje vjetra): 544
- [Lens Noise Cut] (Poništavanje buke objektiva): 544
- [Special Mic.] (Specijalni mikrofoni): 544
- [XLR Mic Adaptor Setting] (Postavke prilagodnika XLR mikrofona): 545
- [Sound Output] (Izlaz zvuka): 545
- [Headphone Volume] (Jačina zvuka slušalica): 545

 **[Others (Video)] (Ostalo (Videozapis) (→Izbornik [Video] (Videozapis) ([Others (Video)]) (Ostalo (Videozapis)): 546)**

- [Silent Mode] (Tihi način): 546 
- [Image Stabilizer] (Stabilizator slike): 546 
- [Self Timer Setting] (Postavke odbrojavanja): 546 
- [Focus Transition] (Tranzicija fokusa): 547
- [Loop Recording (video)] (Snimanje u petlji (videozapis)): 547
- [Segmented File Recording] (Snimanje podijeljenih datoteka): 547
- [Live Cropping] (Obrezivanje uživo): 548
- [Time Stamp Rec.] (Snimanje vremenske oznake): 548 

Izbornik [Custom] (Prilagođeno)

 **[Image Quality] (Kvaliteta slike) (→Izbornik [Custom] (Prilagođeno) ([Image Quality]) (Kvaliteta slike): 550)**

- [Photo Style Settings] (Postavke stila fotografije): 550
- [ISO Increments] (ISO dodavanja): 550
- [Extended ISO] (Proširena ISO): 551
- [Exposure Offset Adjust.] (Prilagođavanje poravnavanja ekspozicije): 551

- [Color Space] (Prostor boje): 552
- [Exposure Comp. Reset] (Ponovno namještanje kompenzacije ekspozicije): 552
- [Auto Exposure in P/A/S/M] (Automatska ekspozicija u P/A/S/M): 552
- [CreativeVideo Combined Set.] (Namještanje kombiniranog kreativnog videozapisa): 553

[AF] [Focus/Shutter] (Fokus/ Zatvarač) (→Izbornik [Custom] (Prilagođeno) ([Focus/Shutter]) (Fokus/ Zatvarač): 554)

- [Focus/Shutter Priority] (Prioritet Fokus/ Zatvarač): 554
- [Focus Switching for Vert / Hor] (Prebacivanje fokusa za okomito/ vodoravno): 554
- [AF/AE Lock Hold] (Zadržavanje zaključavanja AF/AE): 554
- [AF+MF] (AF+RF): 555
- [MF Assist] (Pomoć kod RF): 555
- [MF Guide] (Vodič za RF): 556
- [Focus Ring Lock] (Zaključavanje prstena za fokusiranje): 556
- [Show/Hide AF Mode] (Prikaži/ Sakrij način AF): 556
- [Pinpoint AF Setting] (Postavka AF u točno određenoj točki): 557
- [AF-Point Scope Setting] (Postavka opsega točke AF): 557
- [Shutter AF] (AF zatvaračem): 557
- [Half-Press Shutter] (Pritiskanje zatvarača do pola): 557
- [Assign REC to Shutter Button] (Dodjeljivanje SNIM gumbu zatvarača): 558
- [Quick AF] (Brzo AF): 558
- [Eye Sensor AF] (AF senzorom oka): 558
- [Looped Focus Frame] (Kadar fokusa u petlji): 558
- [AFC Start Point (225-Area)] (Početna točka AFC (225 područja)): 559

 [Operation] (Radnje) (→Izbornik [Custom] (Prilagođeno) ([Operation]) (Radnje): 560)

- [Q.MENU Settings] (Postavke B.IZBORNIKA): 560
- [Touch Settings] (Dodirne postavke): 560
- [Operation Lock Setup] (Namještanje zaključavanja radnji): 561

- [Fn Button Set] (Namještanje Fn gumba): 561
- [WB/ISO/Expo. Button] (Gumb BBB/ ISO/ Ekspozicija): 562
- [ISO Displayed Setting] (Postavke prikazanog ISO): 562
- [Exposure Comp. Disp. Setting] (Postavke prikaza kompenzacije ekspozicije): 562
- [Dial Set.] (Namještanje kotačića): 563
- [Joystick Setting] (Postavke joysticka): 564
- [Video Rec. Button (Remote)] (Gumb snimanja videozapisa (Udaljeno)): 564

 **[Monitor / Display (Photo)] (Monitor/ Prikaz (Foto)) (→Izbornik [Custom] (Prilagođeno) ([Monitor / Display (Photo)]) (Monitor/ Prikaz (Foto)): 565)**

- [Auto Review] (Automatski pregled): 565
- [Constant Preview] (Neprekidni pretpregled): 566
- [Histogram]: 567
- [Photo Grid Line] (Pomoćne linije fotografije): 568
- [AF Area Display] (Prikaz područja AF): 568
- [Live View Boost] (Pojačavanje pogleda uživo): 569
- [Night Mode] (Noćni način): 570
- [LVF/Monitor Disp. Set] (Namještanje prikaza Tražilo/ Monitor): 571
- [Expo.Meter] (Mjerač ekspozicije): 572
- [Focal Length] (Fokalna duljina): 572
- [Blinking Highlights] (Bljeskajuća naglašavanja): 572
- [Sheer Overlay] (Potpuno prekrivanje): 573
- [I.S. Status Scope] (Opseg statusa I.S.): 573
- [Level Gauge] (Mjerač razine): 574
- [Luminance Spot Meter] (Mjerač osvjetljenja točke): 574
- [Framing Outline] (Vanjska linija okvira): 574
- [Show/Hide Monitor Layout] (Sakrij/ Prikaži prikaz monitora): 575

 **[Monitor / Display (Video)] (Monitor/ Prikaz (Videozapis)) (→Izbornik [Custom] (Prilagođeno) ([Monitor / Display (Video)]) (Monitor/ Prikaz (Videozapis)): 576)**

- [V-LogL View Assist] (Pomoć kod V-LogL pogleda): 576
- [HLG View Assist] (Pomoć kod HLG pogleda): 576

- [Anamorphic Desqueeze Display] (Prikaz anamorfnog otpuštanja): 576
- [Monochrome Live View] (Monokromatski pogled uživo): 577
- [Center Marker] (Središnja oznaka): 577
- [Frame Marker] (Oznaka kadra): 577
- [Zebra Pattern] (Uzorak zebre): 577
- [WFM/Vector Scope] (Opseg WFM/ Vektora): 578
- [Color Bars] (Trake boje): 578
- [Video-Priority Display] (Prikaz s prioritetom videozapisa): 578
- [Red REC Frame Indicator] (Crveni okvir indikatora SNIM.): 579
- [Streaming Blue Frame Indicator] (Plavi okvir indikatora emitiranja): 579

 **[IN/OUT] (ULAZ/ IZLAZ) (→Izbornik [Custom] (Prilagođeno) ([IN/OUT]) (ULAZ/ IZLAZ): 580)**

- [HDMI Rec Output] (HDMI izlaz snimanja): 580

 **[Lens / Others] (Objektiv/ Ostalo) (→Izbornik [Custom] (Prilagođeno) ([Lens / Others]) (Objektiv/ Ostalo): 581)**

- [Lens Focus Resume] (Ponovno zauzimanje fokusa objektiva): 581
- [Power Zoom Lens] (Power Zoom objektiv): 581
- [Lens Fn Button Setting] (Namještanje Fn gumba objektiva): 581
- [Aperture Ring Increment] (Dodavanje vrijednosti otvora blende prstenom): 582
- [Focus Ring Control] (Kontrola prstena za fokusiranje): 582
- [Lens Information] (Informacije o objektivu): 583
- [Lens Info. Confirmation] (Potvrda informacija o objektivu): 583
- [Vertical Position Info (Video)] (Informacije o okomitoj orijentaciji (Videozapis)): 583

Izbornik [Setup] (Postavke)

 **[Card/File] (Kartica/ Datoteka) (→Izbornik [Setup] (Postavke) ([Card/ File]) (Kartica/ Datoteka): 584)**

- [Card Format] (Formatiranje kartice): 584

- [Double Card Slot Function] (Funkcija dvostrukog utora za karticu): 584
- [Folder / File Settings] (Postavke mape/ datoteke): 584
- [File Number Reset] (Ponovno namještanje broja datoteke): 585
- [Copyright Information] (Informacije o autorskim pravima): 585

 **[Monitor / Display] (Monitor/ Prikaz) (→Izbornik [Setup] (Postavke) ([Monitor / Display]) (Monitor/ Prikaz): 586)**

- [Power Save Mode] (Način uštede energije): 586
- [Monitor Frame Rate] (Brzina kadrova monitora): 586
- [LVF Frame Rate] (Brzina kadrova tražila): 587
- [Monitor Settings]/[Viewfinder] (Postavke monitora/ Tražila): 587
- [Monitor Backlight]/[LVF Luminance] (Pozadinsko osvjetljenje monitora/ Osvjetljenje tražila): 588
- [Eye Sensor] (Senzor oka): 588
- [Level Gauge Adjust.] (Prilagođavanje mjerača razine): 588

 **[IN/OUT] (ULAZ/ IZLAZ) (→Izbornik [Setup] (Postavke) ([IN/OUT]) (ULAZ/ IZLAZ): 589)**

- [Beep] (Zvučni znak): 589
- [Headphone Volume] (Jačina zvuka slušalica): 589
- [Wi-Fi]: 589
- [Bluetooth]: 590
- [USB]: 590
- [Battery Use Priority] (Prioritet korištenja baterije): 591
- [HDMI Connection] (HDMI povezivanje): 591
- [Power/Network Indicator] (Indikator napajanja/ mreže): 592

 **[Setting] (Namještanje) (→Izbornik [Setup] (Postavke) ([Setting]) (Namještanje): 593)**

- [Save to Custom Mode] (Pohrani u prilagođeni način): 593
- [Load Custom Mode] (Učitaj prilagođeni način): 593
- [Custom Mode Settings] (Postavke prilagođenog načina): 593

- [Save/Restore Camera Setting] (Pohrani vrati postavke fotoaparata): 594
- [Reset] (Ponovno namjesti): 594

[Others] (Ostalo) (→Izbornik [Setup] (Postavke) ([Others]) (Ostalo): 595)

- [Clock Set] (Namještanje sata): 595
- [Time Zone] (Vremenska zona): 595
- [System Frequency] (Frekvencija sustava): 596
- [Pixel Refresh] (Osvježavanje piksela): 596
- [Sensor Cleaning] (Čišćenje senzora): 596
- [Language] (Jezik): 597
- [Firmware Version] (Verzija softvera): 597
- [Online Manual] (Online priručnik): 597

[My Menu] (Moj izbornik)

 **1** [Page 1] (Stranica 1) (→Moj izbornik: 504)

 **2** [Page 2] (Stranica 2) (→Moj izbornik: 504)

 **3** [Page 3] (Stranica 3) (→Moj izbornik: 504)

 [Edit My Menu] (Uredi Moj izbornik) (→Uredi moj izbornik: 505)

- [Add] (Dodaj)
- [Sorting] (Slaganje)
- [Delete] (Obriši)
- [Display from My Menu] (Prikaži iz Mog izbornika)

Izbornik [Playback] (Reprodukcija)

 [Playback Mode] (Način reprodukcije) (→Izbornik [Playback] (Reprodukcija) ([Playback Mode]) (Način reprodukcije): 600)

- [Playback Mode] (Način reprodukcije): 600
- [Slide Show] (Prikaz u nizu): 600
- [Rotate Disp.] (Okretanje prikaza): 601
- [Picture Sort] (Slaganje fotografija): 601
- [Magnify from AF Point] (Povećaj od točke AF): 601

- [LUT View Assist (Monitor)] (Pomoć kod LUT pogleda (Monitor)): 601
- [HLG View Assist (Monitor)] (Pomoć kod HLG pogleda (Monitor)): 602
- [Anamorphic Desqueeze Display] (Prikaz anamorfnog otpuštanja): 602

 **[Process Image] (Obrada slike) (→Izbornik [Playback] (Reprodukcija) ([Process Image]) (Obrada slike): 603)**

- [RAW Processing] (RAW obrada): 603
- [6K/4K PHOTO Bulk Saving] (Pohranjivanje gomile 6K/4K FOTO): 603
- [6K/4K PHOTO Noise Reduction] (Smanjenje buke 6K/4K FOTO): 603
- [Time Lapse Video] (Videozapis prolaska vremena): 604
- [Stop Motion Video] (Videozapis animacije): 604

 **[Add/Delete Info.] (Dodaj/ Obriši informacije) (→Izbornik [Playback] (Reprodukcija) ([Add/Delete Info.] (Dodaj/ Obriši informacije): 605)**

- [Protect] (Zaštita): 605
- [Rating] (Ocjenjivanje): 605

 **[Edit Image] (Uredi sliku) (→Izbornik [Playback] (Reprodukcija) ([Edit Image]) (Uredi sliku): 606)**

- [Resize] (Promijeni veličinu): 606
- [Rotate] (Okreni): 607
- [Video Divide] (Podjela videozapisa): 607
- [Copy] (Kopiraj): 608

 **[Others] (Ostalo) (→Izbornik [Playback] (Reprodukcija) ([Others]) (Ostalo): 609)**

- [Delete Confirmation] (Potvrda brisanja): 609
- [Delete All Images] (Obriši sve slike): 609

Izbornik [Photo] (Foto)

- [Izbornik \[Photo\] \(Foto\) \(\[Image Quality\]\) \(Kvaliteta slike\): 519](#)
- [Izbornik \[Photo\] \(Foto\) \(\[Focus\]\) \(Fokusiranje\): 524](#)
- [Izbornik \[Photo\] \(Foto\) \(\[Flash\]\) \(Bljeskalica\): 526](#)
- [Izbornik \[Photo\] \(Foto\) \(\[Others \(Photo\)\]\) \(Ostalo \(Foto\)\): 529](#)

 Stavke izbornika zajedničke izborniku [Photo] (Foto) i izborniku [Video] (Videozapis). Njihove su postavke sinkronizirane.

Izbornik [Photo] (Foto) ([Image Quality]) (Kvaliteta slike)

► : Početne postavke

[Photo Style] (Stil fotografije)

► [Standard] (Standardno) / [Vivid] (Živahno) / [Natural] (Prirodno) / [L.ClassicNeo] / [Flat] (Ravno) / [Landscape] (Pejzaž) / [Portrait] (Portret) / [Monochrome] (Monokromatsko) / [L.Monochrome] (L.Monokromatsko) / [L.Monochrome D] (L.Monokromatsko D) / [L.Monochrome S] (L.Monokromatsko S) / [Cinelike D2] / [Cinelike V2] / [Like709] / [V-Log L] / [MY PHOTO STYLE 1] (MOJ STIL FOTOGRAFIJE 1) do [MY PHOTO STYLE 10] (MOJ STIL FOTOGRAFIJE 10)

Možete odabrati završne postavke slika kako bi odgovarale Vašem subjektu i stilu izražavanja.

(→ [\[Photo Style\] \(Stil fotografije\): 286](#))

[Metering Mode] (Način mjerenja)

► [] / [] / [] / []

Moguće je promijeniti vrstu optičkog mjerenja za mjerenje svjetline.

(→ [\[Metering Mode\] \(Način mjerenja\): 253](#))

[Aspect Ratio] (Omjer stranica)

▶ [4:3]/[3:2]/[16:9]/[1:1]

Možete odabrati omjer stranica slike.

(→ [Aspect Ratio] (Omjer stranica): 115)

[Picture Quality] (Kvaliteta fotografije)

▶ [FINE]/[STD.]/[RAW+FINE]/[RAW+STD.]/[RAW]

Namjestite brzinu kompresije koja se koristi za pohranjivanje fotografija.

(→ [Picture Quality] (Kvaliteta fotografije): 117)

[Picture Size] (Veličina fotografije)

▶ [L]/[M]/[S]

Namješta veličinu fotografije.

(→ [Picture Size] (Veličina fotografije): 116)

[Long Exposure NR] (Smanjenje buke sporog zatvarača)

▶ [ON]/[OFF] (UKLJUČENO/ ISKLJUČENO)

iA P A S M 

Fotoaparat automatski uklanja buku nastalu kad se slike snimaju uz malu brzinu zatvarača

- Tijekom smanjenja buke nije moguće snimanje.
- Kad se koriste sljedeće funkcije, [Long Exposure NR] (Smanjenje buke sporog zatvarača) nije dostupno:
 - Snimanje videozapisa/ [6K/4K PHOTO] (6K/4K FOTO)/ [Post-Focus] (Naknadno fokusiranje)
 - [ELEC.] (ELEKTR.) (Osim [ELEC.+NR]) (ELEKTR.+SB)/ [Silent Mode] (Tihi način)

[ISO Sensitivity (photo)] (ISO osjetljivost (foto))

[ISO Auto Lower Limit Setting] (Postavka donje granice automatskog ISO)	▶ [200] do [12800]
[ISO Auto Upper Limit Setting] (Postavka gornje granice automatskog ISO)	▶ [AUTO] (AUTOMATSKI)/[400] do [25600]

iA **P A S M** 

Namješta donju i gornju granicu ISO osjetljivosti kad je ISO osjetljivost namještena na [AUTO] (AUTOMATSKI).

[Min. Shutter Speed] (Minimalna brzina zatvarača)

▶ [AUTO] (AUTOMATSKI)/ [1/16000] to [1/1]

iA **P A S M** 

Namješta najmanju brzinu zatvarača kad je ISO osjetljivost namještena na [AUTO] (AUTOMATSKI).

- Brzina zatvarača može biti manja od namještene vrijednosti u situacijama snimanja u kojima nije moguće postići točnu ekspoziciju.

[i.Dynamic Range] (i.Dinamički raspon) 

[AUTO] (AUTOMATSKI)/ [HIGH] (VISOKO)/ [STANDARD] (STANDARDNO)/ [LOW] (NISKO) ▶ [OFF] (ISKLUČENO)

iA **P A M P** 

Kontrast i ekspozicija se kompenziraju kad je velika razlika u svjetlini pozadine i subjekta.

- Efekt kompenzacije možda se neće postići, ovisno o uvjetima snimanja.
- Kad se koriste sljedeće funkcije [i.Dynamic Range] (i.Dinamički raspon) nije dostupan:
 - [Like709]/[V-Log L]/[Hybrid Log Gamma] (Hibrid Log Gamma) ([Photo Style]) (Stil fotografije)
 - [Filter Settings] (Postavke filtra)

[Vignetting Comp.] (Kompenzacija vinjetiranja)

[ON] (UKLJUČENO) ► [OFF] (ISKLJUČENO)

iA P A M P  

Kad periferija zaslona potamni zbog karakteristika objektiva, možete snimati fotografije s ispravljenom svjetlinom periferije zaslona.

- Efekt kompenzacije možda se neće postići, ovisno o uvjetima snimanja.
- Buka na periferiji fotografije može se isticati uz višu ISO osjetljivost.
- Kad se koriste sljedeće funkcije, [Vignetting Comp.] (Kompenzacija vinjetiranja) nije dostupna:
 - [Ex. Tele Conv.] (Dodatna Tele Konverzija)
 - [PIXEL/PIXEL] ([Image Area of Video]) (Područje slike videozapisa)
 - [Variable Frame Rate] (Promjenjiva brzina kadrova)

[Diffraction Compensation] (Kompenzacija difrakcije)

[AUTO] (AUTOMATSKI) ► [OFF] (ISKLJUČENO)

iA P A M P  

Fotoaparatus podiže razlučivost slike ispravljanjem zamućenosti uzrokovane difrakcijom kad je zatvoren otvor blende.

- Efekt kompenzacije možda se neće postići, ovisno o uvjetima snimanja.
- Buka se može isticati uz višu ISO osjetljivost.

[Filter Settings] (Postavke filtra) 

[Filter Effect] (Efekt filtra)	[ON] (UKLJUČENO) ► [OFF] (ISKLJUČENO) / [SET] (NAMJESTI)
[Simultaneous Record w/o Filter] (Istovremeno snimanje s/bez filtra)	[ON] (UKLJUČENO) ► [OFF] (ISKLJUČENO)
Ovaj način snima uz dodatne efekte slike (filtre). (→ [Filter Settings] (Postavke filtra): 294)	

Izbornik [Photo] (Foto) ([Focus]) (Fokusiranje)

► : Početne postavke

[AF Custom Setting(Photo)] (Prilagođene postavke AF (Foto))

[Set 1] (Namjesti 1)/ [Set 2] (Namjesti 2)/ [Set 3] (Namjesti 3)/ [Set 4] (Namjesti 4)

Odabire značajke rada AF tijekom snimanja uz [AFC] koje su odgovarajuće za subjekt i scenu.

(→[AF Custom Setting(Photo)] (Prilagođene postavke AF (Foto)): 133)

[AF Assist Light] (Svjetlo za pomoć kod AF)

► [ON]/[OFF] (UKLJUČENO/ ISKLJUČENO)

iA P A M P 

Kod snimanja u uvjetima slabe osvjetljenosti, svjetlo za pomoć kod AF se uključuje kad pritisnete do pola gumb zatvarača, što olakšava fokusiranje fotoaparata.

- Učinkoviti raspon svjetla za pomoć kod AF razlikuje se, ovisno o objektivu koji se koristi.
 - Kad je postavljena izmjenjivi objektiv (H-ES12060) i na kraju širokog kuta.
Oko 1,0 m (3,3 stopa) do 3,5 m (11 stopa)
 - Kad je postavljen izmjenjivi objektiv (H-FS12060) i na kraju širokog kuta.
Oko 1,0 m (3,3 stopa) do 3,0 m (9,8 stopa)
- Uklonite štitnik objektivna.
- Svjetlo za pomoć kod AF može biti većinom blokirano i fokusiranje može postati teže kad se koristi objektiv s većim promjerom.

[Focus Peaking] (Bojenje fokusa) 

▶ [ON]/[OFF] (UKLJUČENO/ ISKLJUČENO)	
[SET] (NAMJESTI)	[Focus Peaking Sensitivity] (Osjetljivost bojenja fokusa)
	[Display Color] (Prikaži boju)
	[Display During AFS] (Prikaži tijekom AFS)



Tijekom RF, dio u fokusu (dio na zaslonu s jasnim obrisima) je naglašen bojom.

- Ako je [Focus Peaking Sensitivity] (Osjetljivost bojenja fokusa) namještene u negativnom smjeru, dijelovi koji će se naglasiti su smanjeni, što Vam omogućava postizanje preciznijeg fokusa.
- Uz [Display Color] (Prikaži boju), možete namjestiti prikaz boje dijela u fokusu.
- Kad je [Display During AFS] (Prikaži tijekom AFS) namješteno na [ON] (UKLJUČENO), prikaz bojenja fokusa je moguć i kad je gumb zatvarača pritisnut do pola u [AFS] načinu fokusiranja.
- Možete prikazati Dodirni izbornik (→ [Touch Settings] (Dodirne postavke): 560) i zatim dodirnuti [PEAK] u [◀] za prebacivanje [ON]/[OFF] (UKLJUČENO/ ISKLJUČENO).
- Kad se koristi [Rough Monochrome] (Grubo monokromatsko) iz [Filter Settings] (Postavki filtra), [Focus Peaking] (Bojenje fokusa) nije dostupno.
- Kad se koristi [Live View Boost] (Pojačavanje pogleda uživo), [Focus Peaking] (Bojenje fokusa) nije dostupno.

[1-Area AF Moving Speed] (Brzina kretanja AF u jednom području) 

▶ [FAST]/[NORMAL] (BRZO/ NORMALNO)



Namješta brzinu kod kretanja jednog područja AF.

Izbornik [Photo] (Foto) ([Flash]) (Bljeskalica)

► : Početne postavke

[Flash Mode] (Način rada bljeskalice)

► [] [] [ S] [ S] []

Namješta način rada bljeskalice.

(→ [\[Flash Mode\] \(Način rada bljeskalice\): 310](#))

[Firing Mode] (Način okidanja)

► [TTL]/[MANUAL] (RUČNO)

Možete odabrati želite li okidanje bljeskalice postaviti na automatsko ili ručno.

(→ [\[Firing Mode\] \(Način okidanja\)/ \[Manual Flash Adjust.\] \(Ručno prilagođavanje bljeskalice\): 312](#))

[Flash Adjust.] (Prilag. bljeskalice)

[-3 EV] to [+3 EV] ► [(± EV)]

Kad je [Firing Mode] (Način okidanja) namješten na [TTL], možete prilagoditi izlaz bljeskalice.

(→ [\[Flash Adjust.\] \(Prilag. bljeskalice\): 314](#))

[Flash Synchro] (Sinkronizacija bljeskalice)

► [1ST]/[2ND] (PRVA/ DRUGA)

Namješta način rada bljeskalice na Sinkronizaciju druge zavjese.

(→ [\[Flash Synchro\] Sinkronizacija bljeskalice\): 316](#))

[Manual Flash Adjust.] (Ručno prilagođavanje bljeskalice)

[1/128] do ► [1/1]

Kad je [Firing Mode] (Način okidanja) namješten na [MANUAL] (RUČNO), možete namjestiti izlaz bljeskalice.

(→ [Firing Mode] (Način okidanja)/ [Manual Flash Adjust.] (Ručno prilagođavanje bljeskalice): 312)

[Auto Exposure Comp.] (Kompenzacija automatske ekspozicije)

[ON] (UKLJUČENO)/► [OFF] (ISKLJUČENO)

Automatski prilagođava izlaz bljeskalice povezano s vrijednošću kompenzacije ekspozicije.

(→ [Auto Exposure Comp.] (Kompenzacija automatske ekspozicije): 317)

[Wireless] (Bežično)

[ON] (UKLJUČENO)/► [OFF] (ISKLJUČENO)

Omogućava snimanje uz korištenje bežične bljeskalice.

(→ Snimanje uz uporabu bežične bljeskalice: 318)

[Wireless Channel] (Bežični kanal)

► [1CH]/[2CH]/[3CH]/[4CH]

Namješta kanal koji će se koristiti kod snimanja uz pomoć bežične bljeskalice.

(→ Snimanje uz uporabu bežične bljeskalice: 318)

[Wireless FP] (Bežična FP)

[ON] (UKLJUČENO)/▶[OFF] (ISKLJUČENO)

Koristi FP okidanje za vanjsku bljeskalicu kod snimanja uz pomoć bežične bljeskalice.
(→[Wireless FP] (Bežična FP): 324)

[Communication Light] (Komunikacijsko svjetlo)

▶[HIGH] (VISOKO)/ [STANDARD] (STANDARDNO)/ [LOW] (NISKO)

Namješta jačinu komunikacijskog svjetla.
(→[Communication Light] (Komunikacijsko svjetlo): 324)

[Wireless Setup] (Bežične postavke)

[External Flash] (Vanjska bljeskalica)

[Firing Mode] (Način okidanja)/[Flash Adjust.] (Prilag.bljeskalice)/[Manual Flash Adjust.] (Ručno prilagođavanje bljeskalice)

[A Group] (A grupa)/ [B Group] (B grupa)/[C Group] (C grupa)

[Firing Mode] (Način okidanja)/[Flash Adjust.] (Prilag.bljeskalice)/[Manual Flash Adjust.] (Ručno prilagođavanje bljeskalice)

Namješta pojedinosti snimanja uz pomoć bežične bljeskalice.
(→Namještanje stavki ([Wireless Setup]) (Bežične postavke): 322)

Izbornik [Photo] (Foto) ([Others (Photo)]) (Ostalo (Foto))

► : Početne postavke

[Bracketing] (Proširivanje)

[Bracketing Type] (Vrsta proširivanja)	[ON] [OFF] [WB] [WB] [OFF] (ISKLJUČENO)
[More Settings] (Više postavki)	
Možete snimiti više fotografija uz automatsko prilagođavanje postavke. (→ Prošireno snimanje: 232)	

[Silent Mode] (Tihi način)

[ON] (UKLJUČENO)/► [OFF] (ISKLJUČENO)
Odjednom onemogućava sve radne zvukove i izlaz svjetla. (→ [Silent Mode] (Tihi način): 240)

[Image Stabilizer] (Stabilizator slike)

[Operation Mode] (Način rada)	► [] [OFF] (ISKLJUČENO)
[E-Stabilization (Video)] (E-stabilizacija (Videozapis))	[ON] (UKLJUČENO)/► [OFF] (ISKLJUČENO)
[Boost I.S. (Video)] (Proširena I.S. (Videozapis))	[ON] (UKLJUČENO)/► [OFF] (ISKLJUČENO)
[Anamorphic (Video)] (Anamorfno (Videozapis))	A2.0 A1.8 A1.5 A1.33 A1.30 [] ► [OFF] (ISKLJUČENO)
[Lens Information] (Informacije o objektivu)	[Lens1](Objektiv 1) do [Lens12] (Objektiv 12) ► ([Lens1]) (Objektiv 1)
Konfigurira postavke stabilizatora slike. (→ Stabilizator slike: 244)	

[Burst Rate] (Brzina snimanja u nizu)

▶ [H]/[M]/[L]

Namješta snimanje u nizu.

(→ [Snimanje fotografija u nizu: 185](#))

[Shutter Type] (Vrsta zatvarača)

[AUTO] (AUTOMATSKI)▶ [MECH. (MEHANIČKI)]/[EFC]/[ELEC.] (ELEKTR.)/
[ELEC.+NR] (ELEKTR.+SB)

Odabire vrstu zatvarača koji će se koristiti za snimanje fotografija.

(→ [\[Shutter Type\] \(Vrsta zatvarača\): 241](#))

[Shutter Delay] (Odgoda zatvarača)

[8SEC] (8SEK)/[4SEC] (4SEK)/[2SEC] (2SEK)/[1SEC] (1SEK)▶ [OFF] (ISKLJUČENO)

iA P A S M  **M**

Za smanjenje trešnje fotoaparata i zamućenosti koju uzrokuje zatvarač, zatvarač se otpušta nakon što prođe određeno vrijeme od pritiska na gumb zatvarača.

- Kad se koriste sljedeće funkcije, [Shutter Delay] (Odgoda zatvarača) nije dostupna:
 - Snimanje videozapisa/[6K/4K PHOTO] (6K/4K FOTO)/ [Post-Focus] (Naknadno fokusiranje)

[Ex. Tele Conv.] (Dodatna Tele Konverzija)

[ZOOM] (ZUMIRANJE)/ [TELE CONV.] (TELE KONV.) ▶ [OFF] (ISKLJUČENO)
--

Možete snimati fotografije koje su dodatno povećane iznad onoga što je dostupno uz optičko zumiranje, bez ikakvog smanjivanja kvalitete slike.

(→ [Dodatna Tele Konverzija: 177](#))

[Time Lapse/Animation] (Prolazak vremena/ Animacija)

[Mode] (Način)	▶ [Time Lapse Shot] (Snimka prolaska vremena)
	[Stop Motion Animation] (Animacija fotografije)

Snimka prolaska vremena automatski počinje/ zaustavlja snimanje prema postavljenim intervalima snimanja.

Animacija fotografije omogućava Vam snimanje fotografija dok se subjekt pomiče malo po malo.

(→ [Snimanje uz snimku prolaska vremena: 217](#), [Snimanje uz animaciju fotografije: 222](#))

[Self Timer] (Odbrojavanje) 

▶ []/[]/[]/[] itd. (Prilagođeno)
--

[SET] (NAMJESTI)	[Custom Time] (Prilagođeno vrijeme)
	[Display Countdown] (Prikaži odbrojavanje)

Namješta trajanje odbrojavanja.

(→ [Snimanje uz uporabu odbrojavanja: 228](#))

[6K/4K PHOTO] (6K/4K FOTO)

[Picture Size / Burst Speed] (Veličina slike/ Brzina snimanja niza)	▶ [6K 18M]/[4K H 8M]/[4K 8M]
[Rec Method] (Način snimanja)	▶ [6K/4K Burst] (6K/4K snimanje u nizu) / [6K/4K Burst(S/S)] (6K/4K snimanje u nizu (S/S)) / [6K/4K Pre-Burst] (6K/4K predsnimanje u nizu)
[Pre-Burst Recording] (Predsnimanje u nizu)	[ON] (UKLJUČENO) / ▶ [OFF] (ISKLJUČENO)

Namješta 6K/4K fotografije.
Možete pohraniti fotografije izdvojene iz datoteke u nizu snimljene uz pomoć niza velike brzine.
(→ [Snimanje 6K/4K fotografija: 191](#))

[Post-Focus] (Naknadno fokusiranje)

▶ [6K 18M]/[4K 8M]

Snimanje fotografija u nizu uz istu kvalitetu slike, kao i kod 6K/4K fotografija, uz automatsku promjenu točke fokusiranja.
Možete odabrati točku fokusiranja za fotografiju koja će se snimiti nakon snimanja.
(→ [Snimanje s naknadnim fokusiranjem: 208](#))

[Multiple Exposure] (Višestruka ekspozicija)

[Start] (Kreni)	
[Auto Gain] (Automatsko dodavanje)	▶ [ON]/[OFF] (UKLJUČENO/ ISKLJUČENO)
[Overlay] (Prekrivanje)	[ON] (UKLJUČENO) / ▶ [OFF] (ISKLJUČENO)

iA P A S M 

Možete primijeniti efekt koji je ekvivalent četirima ekspozicijama na jednoj slici.

[Start] (Kreni): Pokreće ekspoziciju za višestruke ekspozicije.

[Auto Gain] (Automatsko dodavanje): Automatski prilagođava svjetlinu u skladu s brojem slika.

[Overlay] (Prekrivanje): Omogućava višestruku ekspoziciju za snimljene RAW slike. Nakon odabira [Start] (Kreni), prikazan je zaslon odabira za slaganje slika.

- Nakon odabira [Start] (Kreni), ako do kraja pritisnete gumb zatvarača, pokrenut ćete višestruku ekspoziciju.
- Za svako se snimanje prikazuje pretpregled, a dostupne su sljedeće radnje:



- [Next] (Sljedeće) (Istu radnju možete provesti i pritiskom gumba zatvarača do pola.)
- [Retake] (Ponovno snimi)
- [Exit] (Izađi): Snima fotografiju i završava snimanje uz višestruku ekspoziciju.
- Za završetak snimanja uz višestruku ekspoziciju prije početka snimanja, na zaslonu snimanja pritisnite [Q].
- Informacije o snimanju za posljednje snimljenu sliku bit će pohranjene kao informacije o snimanju za slike snimljene uz višestruku ekspoziciju.
- [Overlay] (Prekrivanje) se može namjestiti samo za RAW slike snimljene pomoću fotoaparata.
- Kad se koriste sljedeće funkcije, [Multiple Exposure] (Višestruka ekspozicija) nije dostupna:
 - [Time Lapse Shot] (Snimka prolaska vremena)
 - [Stop Motion Animation] (Animacija fotografije)
 - [Filter Settings] (Postavke filtra)
 - HDMI izlaz

[Time Stamp Rec.] (Snimanje vremenske oznake)

[ON] (UKLJUČENO) / ▶ [OFF] (ISKLJUČENO)

iA P A M P 

Snima vrijeme i datum snimanja superponirano na slikama.

- Ne možete obrisati datume snimanja nakon što ih superponirate.
- Snimljeni datum i vrijeme ne snimaju se na 6K/4K datoteke u nizu ili RAW slike.
- Kad se koriste sljedeće funkcije, [Time Stamp Rec.] (Snimanje vremenske oznake) nije dostupno:
 - [Post-Focus] (Naknadno fokusiranje)
 - 6K/4K anamorfni (4:3) videozapis
 - [Variable Frame Rate] (Promjenjiva brzina kadrova)

Izbornik [Video] (Videozapis)

- Izbornik [Video] (Videozapis) ([Image Quality]) (Kvaliteta slike): 535
- Izbornik [Video] (Videozapis) ([Image Format]) (Format slike): 539
- Izbornik [Video] (Videozapis) ([Focus]) (Fokusiranje): 541
- Izbornik [Video] (Videozapis) ([Audio]) (Zvuk): 543
- Izbornik [Video] (Videozapis) ([Others (Video)]) (Ostalo (Videozapis)): 546

: Stavke izbornika zajedničke izborniku [Photo] (Foto) i izborniku [Video] (Videozapis). Njihove su postavke sinkronizirane.

Izbornik [Video] (Videozapis) ([Image Quality]) (Kvaliteta slike)

► : Početne postavke

[Exposure Mode] (Način ekspozicije)

► [P]/[A]/[S]/[M]

Namješta način ekspozicije koji će se koristiti u [P/M] načinu.

(→ [Način kreativnog videozapisa: 331](#))

[Photo Style] (Stil fotografije)

► [Standard] (Standardno) / [Vivid] (Živahno) / [Natural] (Prirodno) / [L.ClassicNeo] / [Flat] (Ravno) / [Landscape] (Pejzaž) / [Portrait] (Portret) / [Monochrome] (Monokromatsko) / [L.Monochrome] (L.Monokromatsko) / [L.Monochrome D] (L.Monokromatsko D) / [L.Monochrome S] (L.Monokromatsko S) / [Cinelike D2] / [Cinelike V2] / [Like709] / [V-Log L] / [Hybrid Log Gamma] / [MY PHOTO STYLE 1] (MOJ STIL FOTOGRAFIJE 1) do [MY PHOTO STYLE 10] (MOJ STIL FOTOGRAFIJE 10)

Možete odabrati završne postavke slika, kako bi one odgovarale Vašem subjektu i stilu izražavanja.

(→ [\[Photo Style\] \(Stil fotografije\): 286](#))

[Metering Mode] (Način mjerenja)

▶ [] [] [] [] [] []

Moguće je promijeniti vrstu optičkog mjerenja kojim se mjeri svjetlina.

(→ [\[Metering Mode\] \(Način mjerenja\): 253](#))

[ISO Sensitivity (video)] (ISO osjetljivost (videozapis))

[ISO Auto Lower Limit Setting]

(Postavka donje granice automatske ISO)

▶ [200] do [6400]

[ISO Auto Upper Limit Setting]

(Postavka gornje granice automatske ISO)

▶ [AUTO] (AUTOMATSKI)/[400]
do [12800]

Namješta donju i gornju granicu ISO osjetljivosti kad je ISO osjetljivost namještena na [AUTO] (AUTOMATSKI).

(→ [\[ISO Sensitivity \(video\)\] \(ISO osjetljivost \(videozapis\)\)](#)): 363)

[Synchro Scan] (Skeniranje sinkronizacije)

[ON] (UKLJUČENO)/▶ [OFF] (ISKLJUČENO)

Fino prilagođava brzinu zatvarača u svrhu smanjenja podrhtavanja i vodoravnih pruga.

(→ [\[Synchro Scan\] \(Skeniranje sinkronizacije\): 411](#))

[Flicker Decrease (Video)] (Smanjivanje podrhtavanja (Videozapis))

[1/50]/[1/60]/[1/100]/[1/120]/▶ [OFF] (ISKLJUČENO)

iA P A S M 

Brzina zatvarača može se fiksirati kako bi se smanjilo podrhtavanje ili ispruganost na videozapisu.

- Ovo se može namjestiti kad je [Auto Exposure in P/A/S/M] (Automatska ekspozicija u P/A/S/M) [ON] (UKLJUČENA).

Master Pedestal Level] (Razina glavnog podnožja)

[-15] do [15] ► ([0])

Možete prilagoditi razinu crne, koja služi kao referentna vrijednost za slike.

(→ [Master Pedestal Level] (Razina glavnog podnožja): 359)

[SS/Gain Operation] (Radnja SS/ Dodavanje)

► [SEC/ISO] (SEK/ ISO)/ [ANGLE/ISO] (KUT/ ISO)/ [SEC/dB] (SEK/dB)

Možete prebaciti jedinice vrijednosti brzine zatvarača i vrijednosti dodavanja (osjetljivosti).

(→ [SS/Gain Operation] (Radnje SS/ Dodavanje): 371)

[i.Dynamic Range] (i.Dinamički raspon)

[AUTO] (AUTOMATSKI)/ [HIGH] (VISOKO)/ [STANDARD] (STANDARDNO)/ [LOW] (NISKO)/ ► [OFF] (ISKLJUČENO)

Kontrast i ekspozicija se kompenziraju kad je velika razlika između pozadine i subjekta.

(→ [i.Dynamic Range] (i.Dinamički raspon): 521)

[Vignetting Comp.] (Kompenzacija vinjetiranja)

[ON] (UKLJUČENO)/ ► [OFF] (ISKLJUČENO)

Kad periferija zaslona potamni zbog značajki objektivna, možete snimati fotografije s ispravljenom svjetlinom periferije zaslona.

(→ [Vignetting Comp.] (Kompenzacija vinjetiranja): 522)

[Diffraction Compensation] (Kompenzacija difrakcije)

[AUTO] (AUTOMATSKI) ► [OFF] (ISKLJUČENO)

Fotoaparat podiže razlučivost slika ispravljanjem zamućenosti uzrokovane difrakcijom kad je zatvoren otvor blende.

(→ [\[Diffraction Compensation\] \(Kompenzacija difrakcije\)](#): 522)

[Filter Settings] (Postavke filtra)

[Filter Effect] (Efekt filtra)

[ON] (UKLJUČENO) ► [OFF] (ISKLJUČENO) / [SET] (NAMJESTI)

[Simultaneous Record w/o Filter]
(Istovremeno snimanje s/bez filtra)

[ON] (UKLJUČENO) ► [OFF] (ISKLJUČENO)

Ovaj način snima uz dodatne efekte slike (filtre).

(→ [\[Filter Settings\] \(Postavke filtra\)](#): 294)

Izbornik [Video] (Videozapis) ([Image Format]) (Format slike)

► : Početne postavke

[Rec. File Format] (Format datoteke snimanja)

► [MP4]/[MOV]

Namješta format datoteke snimanja videozapisa.

(→ [Rec. File Format] (Format datoteke snimanja): 338)

[Image Area of Video] (Područje slike videozapisa)

► [FULL] (PUNO)/ [PIXEL/PIXEL]

Namješta područje slike tijekom snimanja videozapisa.

(→ [Image Area of Video] (Područje snimanja videozapisa): 349)

[Rec Quality] (Kvaliteta snimanja)

Namješta kvalitetu snimanja videozapisa.

(→ [Rec Quality] (Kvaliteta snimanja): 339)

[Rec Quality (My List)] (Kvaliteta snimanja (Moj popis))

Poziva kvalitetu snimanja registriranu u Mom popisu.

(→ [add to list] (dodaj na popis): 347)

[Variable Frame Rate] (Promjenjiva brzina kadrova)

[ON] (UKLJUČENO)/► [OFF] (ISKLJUČENO)

Mijenja brzinu snimanja kadrova kako bi se snimio videozapis sa sporim kretanjem ili videozapis s brzim snimanjem.

(→ [Variable Frame Rate] (Promjenjiva brzina kadrova): 383)

[Time Code] (Vremenska šifra)

[Time Code Display] (Prikaz vremenske šifre)	[ON] (UKLJUČENO)/▶ [OFF] (ISKLJUČENO)
[Count Up] (Brojanje)	▶ [REC RUN] (TIJEKOM SNIMANJA)/[FREE RUN] (SLOBODNO)
[Time Code Value] (Vrijednost vremenske šifre)	[Reset] (Ponovno namjesti) [Manual Input] (Ručni unos) [Current Time] (Trenutno vrijeme)
[Time Code Mode] (Način vremenske šifre)	▶ [DF]/[NDF]
[HDMI Time Code Output] (HDMI slanje vremenske šifre)	[ON] (UKLJUČENO)/▶ [OFF] (ISKLJUČENO)
Namješta snimanje, prikaz i slanje vremenske šifre. (→ Vremenska šifra: 351)	

[Luminance Level] (Razina osvjetljenja)

[0-255]/[16-235]/▶ [16-255]
Možete namjestiti raspon osvjetljenja kako bi odgovarao svrsi snimanja videozapisa. (→ [Luminance Level] (Razina osvjetljenja): 358)

Izbornik [Video] (Videozapis) ([Focus]) (Fokusiranje)

► : Početne postavke

[AF Custom Setting(Video)] (Prilagođene postavke AF (Videozapis))

[ON] (UKLJUČENO)/►[OFF] (ISKLJUČENO)	
[SET] (NAMJESTI)	[AF Speed] (Brzina AF)/ [AF Sensitivity] (Osjetljivost AF)
<p>Možete fino prilagoditi način fokusiranja za snimanje videozapisa korištenjem [Continuous AF] (Neprekidnog AF).</p> <p>(→[AF Custom Setting(Video)] (Prilagođene postavke AF (Videozapis)): 356)</p>	

[Continuous AF] (Neprekidno AF)

►[MODE1] (NAČIN1)/ [MODE2] (NAČIN2)/ [OFF] (ISKLJUČENO)
<p>Možete odabrati kako namjestiti fokus u AF tijekom snimanja videozapisa.</p> <p>(→[Continuous AF] (Neprekidno AF): 355)</p>

[AF Assist Light] (Svjetlo za pomoć kod AF)

►[ON]/[OFF] (UKLJUČENO/ ISKLJUČENO)
<p>Kad snimate u uvjetima slabog svjetla, kad do pola pritisnete gumb zatvarača, uključi se svjetlo za pomoć kod AF, što olakšava fokusiranje fotoaparata.</p> <p>(→[AF Assist Light] (Svjetlo za pomoć kod AF): 524)</p>

[Focus Peaking] (Bojenje fokusa)

▶ [ON]/[OFF] (UKLJUČENO/ ISKLJUČENO)	
[SET] (NAMJESTI)	[Focus Peaking Sensitivity] (Osjetljivost bojenja fokusa)
	[Display Color] (Prikaži boju)
	[Display During AFS] (Prikaži tijekom AFS)
Tijekom ručnog upravljanja, dijelovi u fokusu (dijelovi na zaslonu s jasnim obrisima) naglašeni su bojom. (→ [Focus Peaking] (Bojenje fokusa): 525)	

[1-Area AF Moving Speed] (Brzina kretanja AF u jednom području)

▶ [FAST]/[NORMAL] (BRZO/ NORMALNO)	
Namješta brzinu kod pomicanja AF u jednom području. (→ [1-Area AF Moving Speed] (Brzina kretanja AF u jednom području): 525)	

Izbornik [Video] (Videozapis) ([Audio]) (Zvuk)

►: Početne postavke

[Sound Rec Level Disp.] (Prikaz razine snimanja zvuka)

[ON] (UKLJUČENO)/►[OFF] (ISKLJUČENO)

Razina snimanja zvuka prikazana je na zaslonu snimanja.

(→[Sound Rec Level Disp.] (Prikaz razine snimanja zvuka): 365)

[Mute Sound Input] (Uputa za isključenje zvuka)

[ON] (UKLJUČENO)/►[OFF] (ISKLJUČENO)

Ovo utišava ulaz zvuka.

(→[Mute Sound Input] (Uputa za isključenje zvuka): 366)

[Sound Rec Gain Level] (Razina dodavanja snimanja zvuka)

►[STANDARD]/[LOW] (STANDARDNO/ NISKO)

Ovo prebacuje dodavanja ulaza zvuka.

(→[Sound Rec Gain Level] (Razina dodavanja snimanja zvuka): 366)

[Sound Rec Level Adj.] (Prilagođavanje razine snimanja zvuka)

[MUTE] (UTIŠAJ), [-18dB] to [+12dB] (►[0dB])

Ručno namješta razinu snimanja zvuka.

(→[Sound Rec Level Adj.] (Prilagođavanje razine snimanja zvuka): 367)

[Sound Rec Level Limiter] (Graničnik razine snimanja zvuka)

▶ [ON]/[OFF] (UKLJUČENO/ ISKLJUČENO)

Razina snimanja zvuka automatski se prilagođava kako bi se smanjilo iskrivljenje zvuka (krckanje).

(→ [Sound Rec Level Limiter] (Graničnik razine snimanja zvuka): 367)

[Wind Noise Canceller] (Poništavač buke vjetra)

[HIGH] (VISOKO)/▶ [STANDARD] (STANDARDNO)/[OFF] (NISKO)

Ovo smanjuje buku vjetra koja ulazi u ugrađeni mikrofoni, uz održavanje kvalitete zvuka.

(→ [Wind Noise Canceller] (Poništavač buke vjetra): 368)

[Wind Cut] (Utišavanje vjetra)

[HIGH] (VISOKO)/ [STANDARD] (STANDARDNO)/ [LOW] (NISKO)/▶ [OFF] (ISKLJUČENO)

Ovo smanjuje buku vjetra kad je priključen vanjski mikrofoni.

(→ Smanjenje buke vjetra: 439)

[Lens Noise Cut] (Poništavanje buke objektiva)

▶ [ON]/[OFF] (UKLJUČENO/ ISKLJUČENO)

Možete smanjiti zvuk zumiranja koja nastaje tijekom snimanja videozapisa kad koristite izmjenjivi objektiv kompatibilan s power zoomom.

(→ [Lens Noise Cut] (Poništavanje buke objektiva): 369)

[Special Mic.] (Specijalni mikrofoni)

▶ [STEREO]/[LENS AUTO] (OBJEKTIV AUTOMATSKI)/ [SHOTGUN] (USMJERENI)/ [S.SHOTGUN] (S.USMJERENI)/ [MANUAL] (RUČNO)

Namješta domet prikupljanja zvuka kad se koristi stereo usmjereni mikrofoni (DMW-MS2: neobavezan).

(→ [Namještanje dometa prikupljanja zvuka (DMW-MS2: neobavezan): 438)

[XLR Mic Adaptor Setting] (Namještanje prilagodnika XLR mikrofona)

[96kHz/24bit]/[48kHz/24bit] ► [48kHz/16bit]/[OFF]

Namješta ulaz zvuka kad je postavljen prilagodnik XLR mikrofona (DMW-XLR1: neobavezan).

(→ [Prilagodnik XLR mikrofona \(neobavezan\): 440](#))

[Sound Output] (Izlaz zvuka)

► [REALTIME] (STVARNO VRIJEME)/[REC SOUND] (ZVUK SNIMANJA)

Namješta način izlaza zvuka kad su uključene slušalice.

(→ [Prebacivanje načina izlaza zvuka: 443](#))

[Headphone Volume] (Jačina zvuka slušalica)

[0] do [LEVEL15] (RAZINA15) ► [LEVEL3] (RAZINA3)

Prilagođava jačinu zvuka kad su uključene slušalice.

(→ [Prilagođavanje jačine zvuka slušalica: 443](#))

Izbornik [Video] (Videozapis) ([Others (Video)]) (Ostalo (Videozapis))

► : Početne postavke

[Silent Mode] (Tihi način)

[ON] (UKLJUČENO) / ► [OFF] (ISKLJUČENO)

Odjednom onemogućava sve zvukove rada i izlaz svjetla.

(→ [\[Silent Mode\] \(Tihi način\): 240](#))

[Image Stabilizer] (Stabilizator slike)

[Operation Mode] (Način rada) ► [] / [] / [] / [OFF] (ISKLJUČENO)

[E-Stabilization (Video)]
(E-stabilizacija (Videozapis)) [ON] (UKLJUČENO) / ► [OFF] (ISKLJUČENO)

[Boost I.S. (Video)]
(Pojačana I.S. (Videozapis)) [ON] (UKLJUČENO) / ► [OFF] (ISKLJUČENO)

[Anamorphic (Video)] (Anamorfno
(Videozapis)) [] / [] / [] / [] / [] / ►
[OFF] (ISKLJUČENO)

[Lens Information]
(Informacije o objektivu) [Lens1] (Objektiv1) do [Lens12] (Objektiv12)
(► [Lens1]) (Objektiv1)

Konfigurira postavke stabilizatora slike.

(→ [Stabilizator slike: 244](#))

[Self Timer Setting] (Postavke odbrojavanja)

► [ 10] / [ 10] / [ 2] / [ 5] itd. (Prilagođeno)

[Self Timer] (Odbrojavanje)

[SET]
(NAMJESTI) [Custom Time] (Prilagođeno vrijeme)
[Display Countdown] (Prikaži
odbrojavanje)

[Self Timer For Video]
(Odbrojavanje za videozapis) [ON] (UKLJUČENO) / ► [OFF] (ISKLJUČENO)

Namješta trajanje odbrojavanja.

(→ [Namještanje vremena odbrojavanja: 230](#))

[Focus Transition] (Tranzicija fokusa)

[Start] (Kreni)	
[Focus Pull Setting] (Postavka povlačenja fokusa)(E-stabilizacija (Videozapis))	[1]/[2]/[3]
[Focus Transition Speed] (Brzina tranzicije fokusa)	[SH]/[H]/▶[M]/[L]/[SL]
[Focus Transition Rec] (Tranzicija fokusa u snimanju)	[1]/[2]/[3]/▶[OFF] (ISKLJUČENO)
[Lens Information] (Informacije o objektivu) [Focus Transition Wait] (Odgoda tranzicije fokusa)	[10SEC]/[5SEC]/▶[OFF] (ISKLJUČENO)
Glatko prebacuje položaj fokusa s trenutne pozicije na unaprijed registriranu poziciju. (→ Stabilizator slike: 244)	

[Loop Recording (video)] (Snimanje u petlji (videozapis))

[ON] (UKLJUČENO)/▶[OFF] (ISKLJUČENO)
Kad snimanje ispuni slobodan prostor na kartici, ono se nastavlja uz istovremeno brisanje starijih podataka. (→ [Loop Recording (video)] (Snimanje u petlji (videozapis): 413)

[Segmented File Recording] (Snimanje podijeljene datoteke)

[10MIN.]/[5MIN.]/[3MIN.]/[1MIN.]/▶[OFF] (ISKLJUČENO)
Videozapis se dijeli svakih nekoliko minuta tijekom snimanja. (→ [Segmented File Recording] (Snimanje podijeljene datoteke): 415)

[Live Cropping] (Obrezivanje uživo)

[40SEC]/[20SEC]/▶ [OFF] (ISKLJUČENO)

Obrezivanjem dijela raspona prikazanog u pogledu uživo, moguće je snimiti FHD videozapis koji obuhvaća panoramsko snimanje i zumiranje, dok fotoaparatus stoji na fiksnoj poziciji.

(→ [Live Cropping] (Obrezivanje uživo): 391)

[Time Stamp Rec.] (Snimanje vremenske oznake)

[ON] (UKLJUČENO)/▶ [OFF] (ISKLJUČENO)

Snima snimljeni datum i vrijeme superponirane na slike.

(→ [Time Stamp Rec.] (Snimanje vremenske oznake): 534)

Izbornik [Custom] (Prilagođeno)

- Izbornik [Custom] (Prilagođeno) ([Image Quality]) (Kvaliteta slike): 550
- Izbornik [Custom] (Prilagođeno) ([Focus/Shutter]) (Fokus/ zatvarač): 554
- Izbornik [Custom] (Prilagođeno) ([Operation]) (Radnje): 560
- Izbornik [Custom] (Prilagođeno) ([Monitor / Display (Photo)]) (Monitor/ prikaz (Foto)): 565
- Izbornik [Custom] (Prilagođeno) ([Monitor / Display (Video)]) (Monitor/ prikaz (Videozapis)): 576
- Izbornik [Custom] (Prilagođeno) ([IN/OUT]) (ULAZ/IZLAZ): 580
- Izbornik [Custom] (Prilagođeno) ([Lens / Others]) (Objektiv/ Ostalo): 581

Izbornik [Custom] (Prilagođeno) ([Image Quality]) (Kvaliteta slike)

► : Početne postavke

[Live Cropping] (Obrezivanje uživo)

<p>[Show/Hide Photo Style] (Prikaži/ Sakrij stil fotografije)</p>	<p>[Vivid] (Živahno)/ [Natural] (Prirodno)/ [L.ClassicNeo]/ [Flat] (Ravno)/ [Landscape] (Pejzaž)/ [Portrait] (Portret)/ [L.Monochrome] (L.Monokromatsko)/ [L.Monochrome D] /L.Monokromatsko D)/ [L.Monochrome S]/ (L.Monokromatsko S) [Cinelike D2]/[Cinelike V2]/[Like709]/[V-Log L]/ [Hybrid Log Gamma]/[MY PHOTO STYLE 1] (MOJ STIL FOTOGRAFIJE 1) do [MY PHOTO STYLE 10] (MOJ STIL FOTOGRAFIJE 10)</p>
<p>Namješta stavke stila fotografije koje će se prikazati u izborniku.</p>	
<p>[My Photo Style Settings] (Postavke Mog stila fotografije)</p>	<p>[Add Effects] (Dodaj efekte) [Load Preset Setting] (Učitaj unaprijed postavljene postavke)</p>
<p>Omoгуčava detaljne postavke prilagođavanja kvalitete slike za Moj stil fotografije. [Add Effects] (Dodaj efekte): Omoгуčava postavke [Sensitivity] (Osjetljivost) i [White Balance] (Balans bijele boje) u prilagođavanju kvalitete slike. [Load Preset Setting] (Učitaj unaprijed postavljenu postavku): Namješta vrijeme u kojem se vrijednosti prilagođene kvalitete slike promijenjene u Mom stilu fotografije vraćaju u svoje registrirano stanje.</p>	
<p>[Reset Photo Style] (Ponovno namjesti stil fotografije)</p>	
<p>Vraća pojediniosti namještene u [Photo Style] (Stil fotografije) i [Photo Style Settings] (Postavke stila fotografije) na njihove početne postavke.</p>	

[ISO Increments] (Dodavanje ISO)

<p>► [1/3 EV]/[1 EV]</p>
<p>Mijenja intervale između vrijednosti prilagođavanja ISO osjetljivosti.</p>

[Extended ISO] (Proširena ISO)

[ON] (UKLJUČENO) ► [OFF] (ISKLJUČENO)

Moguća je postavka ISO osjetljivosti na minimum od [ISO100].

[Exposure Offset Adjust.] (Prilagođavanje poravnanja ekspozicije)

[Multi Metering] (Višestruko mjerenje)	[-1EV] do [+1EV] (► [±0EV])
[Center Weighted] (Usmjereno na središte)	[-1EV] do [+1EV] (► [±0EV])
[Spot] (Točka)	[-1EV] do [+1EV] (► [±0EV])
[Highlight Weighted] (Usmjereno na naglašeno)	[-1EV] do [+1EV] (► [±0EV])
<p>Prilagođava razinu ekspozicije koja je standardna ekspozicija za svaku stavku [Metering Mode] (Načina mjerenja). Dodaje vrijednost prilagođavanja ove funkcije vrijednosti kompenzacije ekspozicije (→ Kompenzacija ekspozicije: 270) tijekom snimanja.</p> <ul style="list-style-type: none"> • Za snimanje videozapisa, [6K/4K PHOTO] (6K/4K FOTO) i [Post-Focus] (Naknadnog fokusiranja), nije moguće dodati vrijednost prilagođavanja u rasponu koji prelazi ±3 EV. 	

[Color Space] (Prostor boje)

► [sRGB]/[AdobeRGB]

Ovo namješta način ispravljanja reprodukcije boja snimljenih slika na zaslonu računala ili na uređaju kao što je pisač.

[sRGB]: Ovo se često koristi na računalima i sličnim uređajima.

[AdobeRGB]: AdobeRGB se uglavnom koristi za poslovne svrhe, kao što je profesionalni ispis, jer ima veći raspon boja koje se mogu reproducirati od sRGB.

- Namjestite na [sRGB] ako niste upoznati s AdobeRGB.
- Kad se koriste sljedeće funkcije, postavke su fiksirane na [sRGB]:
 - Snimanje videozapisa/[6K/4K PHOTO] (6K/4K FOTO)/ [Post-Focus] (Naknadno fokusiranje)
 - [Like709]/[V-Log L] ([Photo Style]) (Stil fotografije)
 - [Filter Settings] (Postavke filtra)

[Exposure Comp. Reset] (Ponovno namještanje kompenzacije ekspozicije)

[ON] (UKLJUČENO)/► [OFF] (ISKLJUČENO)

Ovo ponovno namješta vrijednost ekspozicije kad promijenite način snimanja ili isključite fotoaparat.

[Auto Exposure in P/A/S/M] (Automatska ekspozicija u P/A/S/M)









► [ON]/[OFF] (UKLJUČENO/ ISKLJUČENO)

Odabire način namještanja vrijednosti otvora blende, brzine zatvarača i ISO osjetljivosti za videozapis koji se snima u [P]/[A]/[S]/[M] načinima.

[ON] (UKLJUČENO): Snima uz vrijednosti koje automatski postavlja fotoaparat.

[OFF] (ISKLJUČENO): Snima uz ručno namještene vrijednosti.

[CreativeVideo Combined Set.] (Namještanje kombiniranog kreativnog videozapisa)

[F/SS/ISO/Exposure Comp.] (F/ SS/ ISO/ Kompenzacija ekspozicije)	▶ []/[]
[Photo Style] (Stil fotografije)	▶ []/[]
[Metering Mode] (Način mjerenja)	▶ []/[]
[AF Mode] (Način AF)	▶ []/[]
Sadržaj namješten u [] načinu može se odvojiti kod snimanja fotografija. (→ Odvajanje postavki za snimanje videozapisa i fotografija: 335)	

Izbornik [Custom] (Prilagođeno) ([Focus/Shutter]) (Fokus/ Zatvarač)

► : Početne postavke

[Focus/Shutter Priority] (Prioritet fokusa/ zatvarača)

[AFS]	► [FOCUS] (FOKUS)/ [BALANCE] (URAVNOTEŽENO)/ [RELEASE] (OTPUŠTANJE)
[AFC]	[FOCUS] (FOKUS)/► [BALANCE] (URAVNOTEŽENO)/[RELEASE] (OTPUŠTANJE)

Ovo namješta hoće li se tijekom AF prioritet dati fokusu ili otpuštanju zatvarača.

[FOCUS] (FOKUS): Onemogućava snimanje kad se ne postigne fokus.

[BALANCE] (URAVNOTEŽENO): Provodi snimanje uz kontroliranje ravnoteže između fokusiranja i vremena otpuštanja zatvarača.

[RELEASE] (OTPUŠTANJE): Omogućava snimanje čak i kad fokus nije postignut.

[Focus Switching for Vert / Hor]

(Prebacivanje fokusa za okomito/vodoravno)

[ON] (UKLJUČENO)/► [OFF] (ISKLJUČENO)

Ovo pohranjuje odvojene pozicije područja AF (poziciju RF za pomoć kod RF) kad se fotoaparat drži okomito i kad se drži vodoravno.

(→ [Focus Switching for Vert / Hor] (Prebacivanje fokusa za okomito/vodoravno): 167)

[AF/AE Lock Hold] (Zadržavanje zaključavanja AF/AE)

[ON] (UKLJUČENO)/► [OFF] (ISKLJUČENO)

Ovo namješta radnje gumbima za zaključavanje AF/AE.

Ako se ovo postavi na [ON] (UKLJUČENO), zaključavanje se zadržava nakon otpuštanja gumba, sve dok ga ponovno ne pritisnete.

[AF+MF] (AF+RF)

[ON] (UKLJUČENO)/▶ [OFF] (ISKLJUČENO)

Kad je način fokusiranja namješten na [AFS], možete ručno fino prilagoditi fokus tijekom zaključanog AF.

- Kad je gumb zatvarača do pola pritisnut
- Kad je pritisnuto [AF ON] (AF UKLJUČENO)
- Kad je zaključano uporabom Fn gumba [AF LOCK] (ZAKLJUČAVANJE AF) ili [AF/AE LOCK] (ZAKLJUČAVANJE AF/AE)

[MF Assist] (Pomoć pri ručnom fokusiranju)

(Kad je postavljen izmjenjivi objektiv s prstenom za fokusiranje)

[Focus Ring] (Prsten za fokusiranje)

▶ [ON]/[OFF] (UKLJUČENO/ISKLJUČENO)

[AF Mode] (Način AF)

▶ [ON]/[OFF] (UKLJUČENO/ISKLJUČENO)

[Press Joystick] (Pritisnite joystick)

[ON] (UKLJUČENO)/▶ [OFF] (ISKLJUČENO)

[MF Assist Display]

(Prikaz pomoći pri ručnom fokusiranju)

[FULL] (PUNI)/▶ [PIP]

Ovo namješta način prikaza pomoći pri ručnom fokusiranju (uvećani zaslon).

[Focus Ring] (Prsten za fokusiranje): Zaslon se povećava fokusiranjem pomoću objektivna.

[AF Mode] (Način AF): Zaslon se povećava pritiskom na [].

[Press Joystick] (Pritisnite joystick): Pritisnite joystick za povećanje prikaza. (Ako je [Joystick Setting] (Postavke joysticka) namještena na [D.FOCUS Movement] (D.FOKUS Kretanje) (→ [\[Joystick Setting\] \(Postavke joysticka\): 564](#)))

[MF Assist Display] (Prikaz pomoći pri ručnom fokusiranju): Namješta način prikaza (način punog zaslona/ prozor) pomoći pri ručnom fokusiranju (uvećani zaslon).

- Kad koristite sljedeće funkcije, pomoć pri ručnom fokusiranju neće biti prikazana:
 - Snimanje videozapisa
 - [6K/4K Pre-Burst] (6K/4K predsnimanje u nizu)

[MF Guide] (Vodič pri ručnom fokusiranju)

[m]/[ft.]/[OFF] (ISKLJUČENO)

* Specifikacije početnih postavki se razlikuju, ovisno o zemlji ili području u kojem je fotoaparat kupljen.

Tijekom RF, Vodič pri RF, koji djeluje kao vodič za udaljenost snimanja, prikazan je na zaslonu. Možete odabrati metre ili stope kao jedinicu prikaza.

- Indeks udaljenosti [MF Guide] (Vodič pri RF) ovisi o objektivu i položaju zumiranja. Ako objektiv ne podržava prikaz indeksa udaljenosti, na Vodiču pri RF prikazana je samo ljestvica.

[Focus Ring Lock] (Zaključavanje prstena za fokusiranje)

[ON] (UKLJUČENO)/▶[OFF] (ISKLJUČENO)

Ovo onemogućava rad prstena za fokusiranje tijekom RF kako bi se zaključao fokus.

- Na zaslonu je snimanja prikazano [MFL] dok je zaključan prsten za fokusiranje.

[Show/Hide AF Mode] (Prikaži/ sakrij način AF)

[Human/Animal Detect AF] (AF prepoznavanjem ljudi/ životinja)	▶[ON]/[OFF] (UKLJUČENO/ ISKLJUČENO)
[Tracking] (Praćenje)	▶[ON]/[OFF] (UKLJUČENO/ ISKLJUČENO)
[225-Area] (225 područja)	▶[ON]/[OFF] (UKLJUČENO/ ISKLJUČENO)
[Zone (Vert./ Horz.)] (Zona (Okomita/ vodoravna))	▶[ON]/[OFF] (UKLJUČENO/ ISKLJUČENO)
[Zone (Square)] (Zona (Četvrtasta))	[ON] (UKLJUČENO)/▶[OFF] (ISKLJUČENO)
[Zone (Oval)] (Zona (Ovalna))	▶[ON]/[OFF] (UKLJUČENO/ ISKLJUČENO)
[1-Area+] (1 područje +)	▶[ON]/[OFF] (UKLJUČENO/ ISKLJUČENO)
[Pinpoint] (Točno određena točka)	▶[ON]/[OFF] (UKLJUČENO/ ISKLJUČENO)
[Custom1] (Prilagođeno1)	[ON] (UKLJUČENO)/▶[OFF] (ISKLJUČENO)
[Custom2] (Prilagođeno2)	[ON] (UKLJUČENO)/▶[OFF] (ISKLJUČENO)
[Custom3] (Prilagođeno3)	[ON] (UKLJUČENO)/▶[OFF] (ISKLJUČENO)

Namješta stavke načina AF koje će se prikazati na zaslonu odabira načina AF.

[Pinpoint AF Setting] (Postavka AF u točno određenoj točki)

[Pinpoint AF Time] (Vrijeme AF u točno određenoj točki)	[LONG] (DUGO)/▶[MID] (SREDNJE)/[SHORT] (KRATKO)
[Pinpoint AF Display] (Prikaz AF u točno određenoj točki)	[FULL] (PUNO)/▶[PIP]

Mijenja postavke uvećanog zaslona prikazanog kad je način AF [+].

[Pinpoint AF Time] (Vrijeme AF u točno određenoj točki): Namješta vrijeme tijekom kojeg je zaslon uvećan kad se gumb zatvarača do pola pritisne.

[Pinpoint AF Display] (Prikaz AF u točno određenoj točki): Namješta način prikaza (način punog zaslona/ prozor) uvećanog zaslona.

[AF-Point Scope Setting] (Postavke opsega AF u točki)

[Keep Enlarged Display] (Zadrži uvećan prikaz)	[ON] (UKLJUČENO)/▶[OFF] (ISKLJUČENO)
[PIP Display] (PIP prikaz)	[FULL] (PUNO)/▶[PIP]

Mijenja postavke uvećanog zaslona opsega AF u točki (→ [Povećaj poziciju područja AF \(\[AF-Point Scope\]\) \(Opseg AF u točki\): 132](#)).

[Keep Enlarged Display] (Zadrži uvećani prikaz): Namještanje ovoga na [ON] (UKLJUČENO) zadržava uvećani zaslon nakon pritiska Fn gumba, dok se on ponovno ne pritisne.

[PIP Display] (PIP prikaz): Namješta način prikaza (način punog zaslona/prozor) uvećanog zaslona.

[Shutter AF] (AF zatvaračem)

▶[ON]/[OFF] (UKLJUČENO/ ISKLJUČENO)

Ovo automatski prilagođava fokus kad do pola pritisnete gumb zatvarača.

[Half-Press Shutter] (Pritisak do pola na gumb zatvarača)

[ON] (UKLJUČENO)/▶[OFF] (ISKLJUČENO)

Gumb zatvarača možete brzo otpustiti pritiskom gumba zatvarača do pola.

[Assign REC to Shutter Button] (Dodjela SNIM gumbu zatvarača)

► [ON]/[OFF] (UKLJUČENO/ ISKLJUČENO)

Koristite gumb zatvarača za pokretanje/ zaustavljanje snimanja videozapisa u [ M] načinu.

Pokretanje/ zaustavljanje snimanja videozapisa pomoću gumba zatvarača može se onemogućiti kad je postavljeno na [OFF] (ISKLJUČENO).

[ON] (UKLJUČENO)/► [OFF] (ISKLJUČENO)

[ON] (UKLJUČENO)/► [OFF] (ISKLJUČENO)

Kad se količina trešnje fotoaparata smanji, fotoaparat automatski prilagođava fokus, a prilagodba fokusa će biti brža kad se pritisne gumb zatvarača.

- Baterija će se prazniti brže nego obično.
- Ova funkcija nije dostupna u sljedećim slučajevima:
 - U načinu pretpregleda
 - U situacijama slabog osvjetljenja

[Eye Sensor AF] (AF senzorom oka)

[ON] (UKLJUČENO)/► [OFF] (ISKLJUČENO)

Kad gledate kroz tražilo, ako radi senzor oka, funkcionirat će i AF.

- [Eye Sensor AF] (AF senzorom oka) možda neće raditi u situacijama sa slabim osvjetljenjem.

[Looped Focus Frame] (Okvir fokusa u petlji)

[ON] (UKLJUČENO)/► [OFF] (ISKLJUČENO)

Kod pomicanja područja AF ili pomoći pri RF, ovo omogućava njegovu poziciju da se poveže od jednog do drugog ruba zaslona.

[AFC Start Point (225-Area)] (Početna točka AFC (225 područja))

[ON] (UKLJUČENO) / ► [OFF] (ISKLJUČENO)

Kad je način fokusiranja namješten na [AFC] u [] načinu AF, možete odrediti u kojem području se pokreće [AFC].

(→ [225-Area] (225 područja): 146)

Izbornik [Custom] (Prilagođeno) ([Operation]) (Radnje)

► : Početne postavke

[Q.MENU Settings] (Postavke B.IZBORNIKA)

[Layout Style] (Stil izgleda)	► [MODE1]/[MODE2] (NAČIN1/ NAČIN2)
[Front Dial Assignment] (Dodjela prednjem kotačiću)	[Item] (Stavka)/► [Value] (Vrijednost)
[Item Customize (Photo)] (Prilagođavanje stavki (Foto))	
[Item Customize (Video)] (Prilagođavanje stavki (Videozapis))	
Prilagođava Brzi izbornik. (→ Detaljne postavke Brzog izbornika: 498)	

[Touch Settings] (Dodirne postavke)

[Touch Screen] (Zaslon osjetljiv na dodir)	► [ON]/[OFF] (UKLJUČENO/ ISKLJUČENO)
[Touch Tab] (Dodirni izbornik)	[ON] (UKLJUČENO)/► [OFF] (ISKLJUČENO)
[Touch AF] (AF dodirom)	► [AF]/[AF+AE]
[Touch Pad AF] (AE pločom osjetljivom na dodir)	[EXACT] (TOČNO)/[OFFSET1] do [OFFSET7]/► [OFF] (ISKLJUČENO)
<p>Omogućava dodirne operacije na prikazu zaslona.</p> <p>[Touch Screen] (Zaslon osjetljiv na dodir): Sve dodirne radnje.</p> <p>[Touch Tab] (Dodirni izbornik): Radnje izbornika, kao što je [] na desnoj strani zaslona.</p> <p>[Touch AF] (AF dodirom): Radnja za optimiziranje fokusa ([AF]) za dodirnuti subjekt. Osim toga, radnja za optimiziranje fokusa i svjetline ([AF+AE]). (→ Pomicanje područja AF dodirom: 162)</p> <p>[Touch Pad AF] (AF pločom osjetljivom na dodir): Radnje na ploči osjetljivoj na dodir tijekom prikaza tražila. (→ Pomicanje pozicije područja AF pomoću ploče osjetljive na dodir: 164)</p>	

[Operation Lock Setup] (Namještanje zaključavanja radnji)

[Cursor] (Pokazivač)	▶ []/[]
[Joystick]	▶ []/[]
[Touch Screen] (Zaslon osjetljiv na dodir)	▶ []/[]
[Dial] (Kotačić)	▶ []/[]
[DISP. Button] (Gumb PRIK.)	▶ []/[]



Ovo namješta onemogućavanje kontrolne funkcije pomoću Fn gumba [Operation Lock] (Zaključavanje radnji).

(Samo za zaslon snimanja)

[Cursor] (Pokazivač): Gumbi pokazivača, gumb [MENU/SET] (IZBORNİK/NAMJESTI) i 

[Joystick]: Joystick

[Touch Screen]: Zaslon osjetljiv na dodir

[Dial] (Kotačić): ,  i 

[DISP. Button] (Gumb PRIK.): gumb [DISP.] (PRIK.)

[Fn Button Set] (Namještanje Fn gumba)

[Setting in REC mode] (Namještanje u načinu SNIM)
[Setting in PLAY mode] (Namještanje u načinu reprodukcija)
Registrira funkcije na Fn gumbe. (→ Registriraj funkcije na Fn gumbe: 475)

[WB/ISO/Expo. Button] (Gumb BBB/ISO/ Ekspozicija)

[WHILE PRESSING] (DOK JE PRITISNUT)/[AFTER PRESSING1]/(NAKON PRITISKANJA1) ► [AFTER PRESSING2] (NAKON PRITISKANJA 2)
--

Ovo namješta koje će se radnje provesti kad je pritisnut [WB] (Balans bijele boje), [ISO] (ISO osjetljivost) ili [] (Kompenzacija ekspozicije).

[WHILE PRESSING] (DOK JE PRITISNUT): Omogućava Vam da promijenite postavku kad pritisnete i držite gumb. Otpustite gumb za potvrdu vrijednosti postavke i za vraćanje na zaslon snimanja.

[AFTER PRESSING1] (NAKON PRITISKANJA1): Pritisnite gumb za promjenu postavki. Ponovno pritisnite gumb za potvrdu vrijednosti postavke i za povratak na zaslon snimanja.

[AFTER PRESSING2] (NAKON PRITISKA 2): Pritisnite gumb za promjenu postavki. Svaki pritisak na gumb prebacuje vrijednost postavke. (Osim vrijednosti kompenzacije ekspozicije) Za potvrdu Vašeg odabira i povratak na zaslon snimanja, pritisnite do pola gumb zatvarača.

[ISO Displayed Setting] (Postavka prikaza ISO)

[Front/Rear Dials] (Prednji/ stražnji kotačići)	[ISO / ISO] / [ / ISO] / [OFF / ISO] (ISKLJUČENO/ ) / [ISO / ] / [ / OFF] (ISKLJUČENO)
--	---

Ovo namješta radnje kotačića zaslona postavki za ISO osjetljivost.









Dodjeljivanje [] omogućava Vam promjenu [ISO Auto Upper Limit Setting] (Postavke gornje granice automatske ISO).

[Exposure Comp. Disp. Setting] (Postavka prikaza kompenzacije ekspozicije)

[Cursor Buttons (Up/Down)] (Gumbi pokazivača (Gore/ dolje))	[] ► [OFF] (ISKLJUČENO)
--	--

Ovo namješta radnje gumba ▲ ▼ na zaslonu kompenzacije ekspozicije.

Dodjeljivanje [] Vam omogućava namještanje proširivanja ekspozicije.

[Front/Rear Dials] (Prednji/ stražnji kotačići)	► [ / ] / [ / ] / [OFF / ] (ISKLJUČENO / ) / [ / ] / [ / OFF] (ISKLJUČENO)
--	---

Ovo namješta radnje kotačića na zaslonu kompenzacije ekspozicije.

Dodjeljivanje [] omogućava Vam prilagođavanje izlaza bljeskalice

[Dial Set.] (Namještanje kotačića)

[Assign Dial (F/SS)] (Dodijeli kotačić (F/SS))	▶ [SET1] (NAMJESTI1)/ [SET2] (NAMJESTI2)/ [SET3] (NAMJESTI3)/ [SET4] (NAMJESTI4)/ [SET5] (NAMJESTI5)
---	--

Namješta radnje koje će se dodijeliti kotačićima u [P]/[A]/[S]/[M] načinima.

P: Promjena programa, **F**: Vrijednost otvora blende, **SS**: Brzina zatvarača

		[P]	[A]	[S]	[M]
[SET1] (NAMJESTI1)		P	F	SS	F
		P	F	SS	SS
[SET2] (NAMJESTI2)		—	F	—	F
		P	—	SS	SS
[SET3] (NAMJESTI3)		—	—	SS	SS
		P	F	—	F
[SET4] (NAMJESTI4)		—	—	—	F
		P	F	SS	SS
[SET5] (NAMJESTI5)		P	F	SS	F
		—	—	—	SS

[Rotation (F/SS)] (Okretanje (F/SS))	▶ /
--------------------------------------	-------

















Mijenja smjer okretanja kotačića za prilagođavanje vrijednosti otvora blende i brzine zatvarača.

[Control Dial Assignment] (Dodjela kontrolnom kotačiću)	▶ ([Headphone Volume]) (Jačina zvuka slušalica)/ [/] ([Exposure / Aperture]) (Ekspozicija/ Otvor blende)/ [] ([Exposure Comp.]) (Kompenzacija ekspozicije)/ [] ([Sensitivity]) (Osjetljivost)/ [] ([Focus Frame Size]) (Veličina okvira fokusa)
--	--

Namješta funkciju koja će se dodijeliti na zaslonu snimanja.

[/]: U [M] načinu, ovo dodjeljuje radnju prilagođavanja vrijednosti otvora blende. U načinima osim [M], ovo dodjeljuje radnju kompenzacije ekspozicije.

[WB/ISO/Expo. Button] (Gumb BBB/ISO/ Ekspozicija)

[Exposure Comp.] (Kompenzacija ekspozicije)	[]/[]/▶ [OFF] (ISKLJUČENO)
Dodjeljuje kompenzaciju ekspozicije  ili  . (Osim u [M] načinu) <ul style="list-style-type: none"> • Postavka [Assign Dial (F/SS)] (Dodijeli kotačić (F/SS)) ima prioritet. 	
[Dial Operation Switch Setup] (Postavke prebacivanja radnji kotačića)	[] []
Na Fn gumbima [Dial Operation Switch] (Prebacivanje radnji kotačića), ovo namješta funkcije koje će se privremeno registrirati na  ili  . (→ Registriranje funkcija na kotačiće: 488)	
[Rotation (Menu Operation)] (Okretanje (Radnje izbornika))	▶ []/[]/[]/[]/[]/[]/[]/[]
Mijenja smjer okretanja kotačića tijekom upravljanja izbornicima).	

[Joystick Setting] (Postavke joysticka)

▶ [D.FOCUS Movement] (Kretanje D FOKUSA)/[Fn]/[MENU] (IZBORNIK)/ [OFF] (ISKLJUČENO)
Namješta kretanje joysticka na zaslonu snimanja. [D.FOCUS Movement] (Kretanje D.FOKUSA): Pomiče područje AF i pomoć pri RF. (→ Pomicanje područja AF: 159, Snimanje uz korištenje RF: 168) [Fn]: Radi kao Fn gumbi. [MENU] (IZBORNIK): Radi kao  . Radnje koje se mogu obaviti pomicanjem joysticka su onemogućene. [OFF] (ISKLJUČENO): Onemogućava joystick.

[Video Rec. Button (Remote)] (Gumb za snimanje videozapisa (Udaljeno))

Možete registrirati omiljenu funkciju na gumb za snimanje videozapisa na daljinskom upravljaču zatvarača (neobavezno). (→ Daljinski upravljač zatvarača (neobavezno): 712) <ul style="list-style-type: none"> • [Video Record] (Snimanje videozapisa) se registrira u početnim postavkama.

Izbornik [Custom] (Prilagođeno) ([Monitor / Display (Photo)]) (Monitor/ Prikaz (Foto))

► : Početne postavke

[Auto Review] (Automatski pregled)

[Duration Time (photo)] (Vrijeme trajanja (foto))	[HOLD] (ZADRŽI)/[5SEC] (5SEK) do [0.5SEC] (0,5SEK)/► [OFF] (ISKLJUČENO)
[Duration Time (6K/4K PHOTO)] (Vrijeme trajanja (6K/4K FOTO))	► [HOLD] (ZADRŽI)/ [OFF] (ISKLJUČENO)
[Duration Time (Post-Focus)] (Vrijeme trajanja (Naknadno fokusiranje))	► [HOLD] (ZADRŽI)/ [OFF] (ISKLJUČENO)
[Playback Operation Priority] (Prioritet reprodukcije)	[ON] (UKLJUČENO)/► [OFF] (ISKLJUČENO)

Ovo prikazuje sliku odmah nakon snimanja.

[Duration Time (photo)] (Vrijeme trajanja (foto)): Namješta automatski pregled kod snimanja fotografija.

[Duration Time (6K/4K PHOTO)] (Vrijeme trajanja (6K/4K FOTO)): Namješta automatski pregled kod snimanja 6K/4K fotografiju.

[Duration Time (Post-Focus)] (Vrijeme trajanja (Naknadno fokusiranje)): Namješta automatski pregled kod snimanja uz Naknadno fokusiranje.

[Playback Operation Priority] (Prioritet reprodukcije): Kad je ovo namješteno na [ON] (UKLJUČENO), možete prebacivati zaslon reprodukcije tijekom automatskog pregleda ili brisati fotografije.

- Ako namjestite [Duration Time (photo)] (Vrijeme trajanja (foto)) na [HOLD] (ZADRŽI), snimljena slika ostaje prikazana dok se gumb zatvarača ne pritisne do pola.

[Playback Operation Priority] (Prioritet reprodukcije) će biti fiksiran na [ON] (UKLJUČENO).

[Constant Preview] (Neprekidni pretpregled)

[ON] (UKLJUČENO) ► [OFF] (ISKLJUČENO)	
[SET] (NAMJESTI)	[Effect] (Efekt)
	[Preview While MF Assist] (Pretpregled tijekom pomoći pri ručnom fokusiranju)
<p>Uvijek možete potvrditi efekt otvora blende na zaslonu snimanja, kad je u [A]/[M] načinu.</p> <p>Možete istovremeno potvrditi i brzinu zatvarača kad je u [M] načinu.</p> <ul style="list-style-type: none"> Možete namjestiti kombinaciju efekta otvora blende i efekta brzine zatvarača u [Effect] (Efekt). Pretpregled radi i u zaslonu pomoći pri RF kad je [Preview While MF Assist] (Pretpregled tijekom pomoći pri RF) je namješten na [ON] (UKLJUČENO). Pretpregled efekta brzine zatvarača ne radi kod uporabe bljeskalice. 	

[Histogram]

[ON] (UKLJUČENO)/▶ [OFF] (ISKLJUČENO)

Ovo prikazuje histogram.

Prebacivanje ovoga na [ON] (UKLJUČENO) prikazuje zaslon za tranziciju na histogram.

Pritisnite ▲▼◀▶ za namještanje pozicije.

- Histogram je grafikon koji prikazuje svjetlinu na vodoravnoj osi, a broj piksela na svakoj razini svjetline na okomitu os.

Gledajući na distribuciju grafikona, možete odrediti trenutnu ekspoziciju.



(A) ←→ (B)

(A) Tamno

(B) Svijetlo



- Kad se snimljena slika i histogram ne podudaraju pod sljedećim uvjetima, histogram je prikazan u narančastoj boji:
 - Tijekom kompenzacije ekspozicije
 - Kad nije postignuta standardna ekspozicija, kao u situaciji slabog svjetla.
- Kad se koriste sljedeće funkcije, [Histogram] nije dostupan:
 - [WFM/Vector Scope] (Opseg WFM/ Vektora)
- Histogram je procjena u načinu snimanja.

[Photo Grid Line] (Pomoćne crte fotografije)

[]/[]/[]/▶ [OFF] (ISKLJUČENO)

Namješta uzorak pomoćnih linija koji će se prikazati na zaslonu snimanja.



Kad koristite [], za namještanje pozicije možete pritisnuti ▲▼◀▶.

- Kad koristite [], možete povući i [] na pomoćnim linijama zaslona za snimanje za pomicanje pozicije.

[AF Area Display] (Prikaz područja AF)

▶ [ON] (UKLJUČENO)/[OFF] (ISKLJUČENO)

Prikazuje područja AF za [], [.....], [], [], [] do [] načina AF.

- Područja AF se ne prikazuju u sljedećim slučajevima:
 - Kad se [AFC Start Point (225-Area)] (Početna točka AF (225 područja) ne koristi tijekom []
 - Kad oblici područja AF nisu registrirani u [] do []
- Kad se koriste sljedeće funkcije, [AF Area Display] (Prikaz područja AF) nije dostupan:
 - Snimanje videozapisa
 - [6K/4K PHOTO] (6K/4K FOTO)

[Live View Boost] (Pojačavanje pogleda uživo)

[MODE1] (NAČIN1)/ [MODE2] (NAČIN2)/▶ [OFF] (ISKLJUČENO)	
[SET] (NAMJESTI)	[P/A/S/M]/▶ [M]
<p>Prikazuje svjetliji ekran kako bi se olakšala provjera subjekata i kompozicije, čak i u uvjetima slabog osvjetljenja.</p> <p>[MODE1] (NAČIN1): Postavka za malu svjetlinu, s prioritetom danim mekom prikazu.</p> <p>[MODE2] (NAČIN2): Postavka za veliku svjetlinu, s prioritetom danim vidljivosti slike.</p> <ul style="list-style-type: none"> • Možete promijeniti način snimanja u kojem radi [Live View Boost] (Pojačavanje pogleda uživo) uporabom [SET] (NAMJESTI). • Ovaj način ne utječe na snimljene slike. • Buka može biti primjetnija na zaslonima, nego na snimljenoj slici. • Ova funkcija ne radi u sljedećim slučajevima: <ul style="list-style-type: none"> – Kad prilagođavate ekspoziciju (kad je gumb zatvarača pritisnut do pola, na primjer – Kod snimanja videozapisa ili 6K/4K foto – Kod uporabe [Filter Settings] (Postavki filtra) – Kod prikaza efekta brzine zatvarača u [Constant Preview] (Neprekidnom pretpregledu) u načinu [M] 	



[Night Mode] (Noćni način)

[Monitor]	[ON] (UKLJUČENO)/▶[OFF] (ISKLJUČENO)
[LVF] (Tražilo)	[ON] (UKLJUČENO)/▶[OFF] (ISKLJUČENO)









Prikazuje monitor i tražilo u crvenoj boji.

U tamnoj okolini, ova smanjuje svjetlinu zaslona, tako da možete postaviti da se okolina slabo vidi.

Možete namjestiti i osvijetljenje crvenog prikaza.

- 1 Pritisnite ▲▼◀▶ za odabir [ON] (UKLJUČENO) na monitoru ili tražilu (LVF).
- 2 Pritisnite [DISP.] (PRIK.) za prikazivanje zaslona za prilagodbu svjetline.
 - Prikažite monitor za prilagođavanje monitora i prikažite tražilo za prilagođavanje tražila.
- 3 Pritisnite ◀▶ za prilagođavanje osvijetljenja i zatim pritisnite  ili .
 - Ovaj efekt se ne primjenjuje na slanje slika putem HDMI.

[LVF/Monitor Disp. Set] (Namještanje prikaza tražila/ monitora)

[LVF Disp. Set] (Namještanje prikaza tražila)	[] ▶ []
[Monitor Disp. Set] (Namještanje prikaza monitora)	[] ▶ []
<p>Odabire hoće li se prikazati pogled uživo, bez pokrivanja prikaza informacija ili će se prikazati preko cijelog zaslona.</p> <p>[]: Malo smanjuje slike kako biste mogli bolje pregledati kompoziciju slika.</p>  <p>[]: Smanjuje slike kako bi one ispunile zaslon, da biste mogli vidjeti njihove pojedinosti.</p> 	
[Horizontal Image Flip(Monitor)] (Vodoravno okretanje slike (Monitor))	▶ [AUTO] (AUTOMATSKI)/ [ON] (UKLJUČENO)/ [OFF] (ISKLJUČENO)
[Vertical Image Flip(Monitor)] (Okomito okretanje slike (Monitor))	▶ [AUTO] (AUTOMATSKI)/ [ON] (UKLJUČENO)/ [OFF] (ISKLJUČENO)
<p>[Horizontal Image Flip(Monitor)] (Vodoravno okretanje slike (Monitor))</p> <p>[AUTO] (AUTOMATSKI): Zaslon se automatski okreće vodoravno, prema kutu pod kojim se monitor otvara ili zatvara.</p> <p>[ON] (UKLJUČENO): Zaslon se uvijek okreće vodoravno.</p> <p>[OFF] (ISKLJUČENO): Zaslon se ne okreće.</p> <p>[Vertical Image Flip(Monitor)] (Okomito okretanje slike (Monitor))</p> <p>[AUTO] (AUTOMATSKI): Zaslon se automatski okreće okomito, prema kutu pod kojim se monitor okreće.</p> <p>[ON]: Zaslon se uvijek okreće okomito.</p> <p>[OFF]: Zaslon se ne okreće.</p> <ul style="list-style-type: none"> • Postavke za ovu funkciju ne odražavaju se na zaslonu snimanja. 	

[Expo.Meter] (Mjerač ekspozicije)

[ON] (UKLJUČENO) / ► [OFF] (ISKLJUČENO)

Ovo prikazuje mjerač ekspozicije.

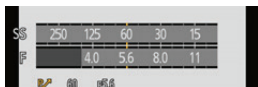

- Namjestite na [ON] (UKLJUČENO) za prikaz mjerača ekspozicije kod provedbe Prebacivanja programa, namještanje otvora blende i namještanje brzine zatvarača.
- Ako se tijekom određenog vremena na obavi niti jedna radnja, mjerač ekspozicije nestaje.

[Focal Length] (Fokalna duljina)

► [ON]/[OFF] (UKLJUČENO/ ISKLJUČENO)

Prikazuje fokalnu duljinu na zaslonu snimanja tijekom kontrole zumiranja.

[Blinking Highlights] (Bljeskajuća naglašavanja)

[ON] (UKLJUČENO) / ► [OFF] (ISKLJUČENO)



Previše eksponirana područja bljeskaju crno – bijelo tijekom automatskog pregleda ili reprodukcije.

- Pregled bez naglašavanja dodaje se prikazu vidljivom kad se na zaslonu snimanja pritisne [DISP.] (PRIK.).

Koristite ovo za brisanje prikaza naglašavanja. (→ [Zaslon reprodukcije: 91](#))



[Sheer Overlay] (Potpuno prekrivanje)

[ON] (UKLJUČENO) / ► [OFF] (ISKLJUČENO)	
[SET] (Namjesti)	[Transparency] (Prozirnost)
	[Image Select] (Odabir slike)
	[Reset at Power Off] (Ponovno namjesti kod isključivanja)
	[Disp. Image (shutter-press)] (Prikaz slike (pritisak zatvarača))
<p>Prikazuje snimljene slike prekrivanjem na zaslonu snimanja.</p> <ul style="list-style-type: none"> • Koristite [Image Select] (Odabir slike) za odabir fotografija koje će se prikazati. Pritisnite ◀► za odabir fotografija i zatim pritisnite  ili  za potvrdu. • Ako namjestite [Disp. Image (shutter-press)] (Prikaz slike (pritisak zatvarača)) na [OFF] (ISKLJUČENO), [Sheer Overlay] (Puno prekrivanje) se otkazuje kad gumb zatvarača pritisnete do pola ili do kraja. • Kad se koriste sljedeće funkcije, [Sheer Overlay] (Potpuno prekrivanje) nije dostupno: <ul style="list-style-type: none"> – Snimanje videozapisa/[6K/4K PHOTO] (6K/4K FOTO)/ [Post-Focus] (Naknadno fokusiranje) 	

[I.S. Status Scope] (Opseg statusa I.S.)

[ON] (UKLJUČENO) / ► [OFF] (ISKLJUČENO)	
<p>Prikazuje referentnu točku (A) na zaslonu snimanja kako biste mogli odabrati za trešnju fotoaparata.</p>	
	
<ul style="list-style-type: none"> • Kad se koriste sljedeće funkcije, [I.S. Status Scope] (Opseg statusa I.S.) nije dostupan: <ul style="list-style-type: none"> – Snimanje videozapisa/[6K/4K PHOTO] (6K/4K FOTO)/ [Post-Focus] (Naknadno fokusiranje) 	

[Level Gauge] (Mjerač razine)

▶ [ON]/[OFF] (UKLJUČENO/ ISKLJUČENO)

Prikazuje mjerač razine koji je koristan u ispravljanju nagnutosti fotoaparata.

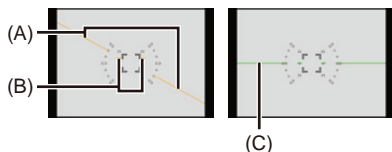

(A) Vodoravno

(B) Okomito

(C) Zeleno (bez nagnutosti)

- Čak i nakon korekcije nagnutosti, i dalje može postojati greška od oko $\pm 1^\circ$.
- Kad je fotoaparat značajno nagnut prema gore ili prema dolje, mjerač razine možda neće biti pravilno prikazan.
- Možete prilagoditi mjerač razine i ponovno namjestiti prilagođene vrijednosti u [Level Gauge Adjust.] (Prilagođavanje mjerača razine) u [Setup] (Postavkama) izbornika ([Monitor / Display]) (Monitor/ Prikaz). (→[Level Gauge Adjust.] (Prilagođavanje mjerača razine): 588)

[Luminance Spot Meter] (Mjerač osvjetljenja točke)

[ON] (UKLJUČENO)/▶ [OFF] (ISKLJUČENO)

Navedite bilo koju točku na subjektu kako biste izmjerili osvjetljenje na malom području.

(→[Luminance Spot Meter] (Mjerač osvjetljenja točke): 376)

[Framing Outline] (Vanjski rub okvira)

[ON] (UKLJUČENO)/▶ [OFF] (ISKLJUČENO)

Prikazuje vanjski rub za pogled uživo.

[Show/Hide Monitor Layout] (Prikaži/ sakrij izgled monitora)

[Control Panel] (Kontrolna ploča)	▶ [ON]/[OFF] (UKLJUČENO/ ISKLJUČENO)
[Black Screen] (Crni zaslon)	▶ [ON]/[OFF] (UKLJUČENO/ ISKLJUČENO)
Prikazuje kontrolnu ploču i crni zaslon kod prebacivanja između prikaza uporabom gumba [DISP.] (PRIK.). (→ Zaslon snimanja: 89)	

Izbornik [Custom] (Prilagođeno) ([Monitor / Display (Video)]) (Monitor/ Prikaz (Videozapis))

► : Početne postavke

[V-LogL View Assist] (Pomoć kod V-LogL pogleda)

[Read LUT File] (Čitaj LUT datoteku)	
[LUT Select] (Odabir LUT)	
[LUT View Assist (Monitor)] (Pomoć kod LUT pogleda (Monitor))	[ON] (UKLJUČENO)/► [OFF] (ISKLJUČENO)
[LUT View Assist (HDMI)] (Pomoć kod LUT pogleda (HDMI))	[ON] (UKLJUČENO)/► [OFF] (ISKLJUČENO)
Možete prikazati slike uz LUT podatke primijenjene na monitor/ tražilo ili ih poslati putem HDMI. (→ [V-LogL View Assist] (Pomoć kod V-LogL pogleda): 399)	

[HLG View Assist] (Pomoć kod HLG pogleda)

[Monitor]	[MODE1] (NAČIN1)/► [MODE2] NAČIN2)/ [OFF] (ISKLJUČENO)
[HDMI]	► [AUTO] (AUTOMATSKI)/ [MODE1] (NAČIN1)/ [MODE2] (NAČIN2)/ [OFF] (ISKLJUČENO)
Tijekom snimanja ili reprodukcije HLG videozapisa, ovo prikazuje slike s konvertiranim gamutom boje i svjetlinom na monitoru/ tražilu fotoaparata ili ih šalje putem HDMI. (→ [HLG View Assist] (Pomoć kod HLG pogleda): 405)	

[Anamorphic Desqueeze Display] (Prikaz anamornog otpuštanja)

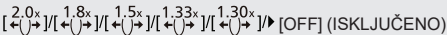
Ovo prikazuje otpuštene slike koje odgovaraju povećanju anamornog objektiva na ovom fotoaparatu. (→ [Anamorphic Desqueeze Display] (Prikaz anamornog otpuštanja): 408)

[Monochrome Live View] (Monokromatski pogled uživo)

[ON] (UKLJUČENO) ► [OFF] (ISKLJUČENO)

Zaslona snimanja možete prikazati crno - bijelo.

- Ako koristite HDMI izlaz tijekom snimanja, izlazna slika neće biti prikazana crno - bijelo.
- [Monochrome Live View] (Monokromatski pogled uživo) nije dostupan kada se koristi [Night Mode] (Noćni način).

[Center Marker] (Središnja oznaka)

[ON] (UKLJUČENO) ► [OFF] (ISKLJUČENO)

Središte zaslona snimanja će biti prikazano kao [+].

[Frame Marker] (Oznaka kadra)

[ON] (UKLJUČENO) ► [OFF] (ISKLJUČENO)

[SET] (NAMJESTI)

[Frame Aspect] (Izgled okvira)

[Frame Color] (Boja okvira)

[Frame Mask] (Maska okvira)

Na zaslonu se prikazuje kadar s namještenim omjerom stranica.

(→ [Frame Marker] (Oznaka kadra): 380)

[Zebra Pattern] (Uzorak zebre)

[ZEBRA1]/[ZEBRA2]/[ZEBRA1+2] ► [OFF] (ISKLJUČENO)

[SET] (NAMJESTI)

[Zebra 1]

[Zebra 2]

Dijelovi koji su svjetliji od granične vrijednosti prikazuju se s prugama.

(→ [Zebra Pattern] (Uzorak zebre): 378)

[WFM/Vector Scope] (Opseg WFM/ Vektora)

[WAVE] (VAL)/[VECTOR] (VEKTOR) ► [OFF] (ISKLJUČENO)

Ovo prikazuje valni oblik monitora ili vektorski opseg na zaslonu snimanja.

(→ [\[WFM/Vector Scope\] \(Opseg WFM/ Vektora\): 372](#))

[Color Bars] (Trake boje)

[SMPTE]/[EBU]/[ARIB]

Na zaslonu snimanja su prikazane trake boje.

(→ [Trake boje/Testni ton: 381](#))

[Video-Priority Display] (Prikaz s prioritetom videozapisa)

[ON] (UKLJUČENO) ► [OFF] (ISKLJUČENO) [ON] ► [OFF]

Kad je u [iA]/[P]/[A]/[S]/[M] načinima, prebacuje prikaz zaslona snimanja i kontrolne ploče, kako bi odgovarao snimanju videozapisa, kao uz  način.

Zaslon reprodukcije se isto tako prebacuje u prikaz koji ima prioritet videozapisa.

- Kad je namješteno na postavku u kojoj videozapis nije dostupan, kao što je [Post-Focus] (Naknadno fokusiranje), [Video-Priority Display] (Prikaz s prioritetom videozapisa) je fiksiran na [OFF] (ISKLJUČENO).
- [Video-Priority Display] (Prikaz s prioritetom videozapisa) radi samo tijekom snimanja videozapisa, kod korištenja sljedećih funkcija:
 - [6K/4K PHOTO] (6K/4K FOTO)
 - [Time Lapse Shot] (Snimka prolaska vremena)
 - [Stop Motion Animation] (Animacija fotografije)
 - [Multiple Exposure] (Višestruka ekspozicija)

[Red REC Frame Indicator] (Crveni okvir indikatora SNIM)

[ON] (UKLJUČENO) ► [OFF] (ISKLJUČENO)

Crveni okvir se prikazuje na zaslonu snimanja koji ukazuje da se snima videozapis.

[Streaming Blue Frame Indicator] (Plavi okvir indikatora odašiljanja)

[ON] (UKLJUČENO) ► [OFF] (ISKLJUČENO)

Prikazuje plavi okvir na zaslonu tijekom odašiljanja.

Izbornik [Custom] (Prilagođeno) ([IN/OUT]) (ULAZ/ IZLAZ)

► : Početne postavke

[HDMI Rec Output] (Slanje snimke putem HDMI)

[Info Display] (Prikaz informacija)	► [ON]/[OFF] (UKLJUČENO/ ISKLJUČENO)
[Down Convert] (Silazno pretvaranje)	► [AUTO] (AUTOMATSKI)/ [4K/30p] ([4K/25p]/ [1080p]/ [1080i]/ [OFF] (ISKLJUČENO)
[HDMI Recording Control] (HDMI kontrola snimanja)	► [ON]/[OFF] (UKLJUČENO/ ISKLJUČENO)
[Sound Down Convert] (Silazno pretvaranje zvuka)	[AUTO] (AUTOMATSKI)/ ► [OFF] (ISKLJUČENO)
[Sound Output (HDMI)] (Slanje zvuka (HDMI))	► [ON]/[OFF] (UKLJUČENO/ ISKLJUČENO)
[HDMI MF Assist Output] (Slanje pomoći kod RF HDMI)	► [ON]/[OFF] (UKLJUČENO/ ISKLJUČENO)
Namješta HDMI izlaz tijekom snimanja.(→ Kvaliteta slike HDMI slanja (Razlučivost/ Brzina kadrova): 430 , Postavke HDMI izlaza: 433)	

Izbornik [Custom] (Prilagođeno) ([Lens / Others]) (Objektiv/ ostalo)

► : Početne postavke

[Lens Focus Resume] (Ponovno zauzimanje fokusa objektivna)

[ON] (UKLJUČENO) / ► [OFF] (ISKLJUČENO)

Fotoaparat pohranjuje poziciju fokusa kad ga isključite. Kad se koristi izmjenjivi objektiv koji je kompatibilan s power zoomom, pohranjuje se i pozicija zumiranja.

[Power Zoom Lens] (Power Zoom objektiv)

[Step Zoom] (Postupno zumiranje) [ON] (UKLJUČENO) / ► [OFF] (ISKLJUČENO)

[Zoom Speed] (Brzina zumiranja) [Photo] (Foto): [H] / ► [M] / [L]
[Video] (Videozapis): [H] / ► [M] / [L]

[Zoom Ring] (Prsten za zumiranje) ► [ON] / [OFF] (UKLJUČENO / ISKLJUČENO)

Namješta prikaz zaslona i radnje kad se koristi izmjenjivi objektiv kompatibilan s power zoomom. (→ [\[Power Zoom Lens\] \(Power Zoom objektiv\): 181](#))

[Lens Fn Button Setting] (Namještanje Fn gumba objektivna)

► [Focus Stop] (Zaustavljanje fokusa) / [AF Mode] (Način AF) / [Focus Ring Lock] (Zaključavanje prstena za fokusiranje) / [AE LOCK] (ZAKLJUČAVANJE AE) / [AF LOCK] (ZAKLJUČAVANJE AF) / [AF/AE LOCK] (ZAKLJUČAVANJE AF/AE) / [AF-ON] (AF-UKLJUČENO) / [AF-ON : Near Shift] (AF-UKLJUČENO: blisko prebacivanje) / [AF-ON : Far Shift] (AF-UKLJUČENO: udaljeno prebacivanje) / [AF-Point Scope] (Opseg AF-točka) / [Focus Area Set] (Namještanje područja fokusiranja) / [Image Stabilizer] (Stabilizator slike) / [Preview] (Pretpregled) / [Preview Aperture Effect] (Pretpregled efekta otvora blende) / [No Setting] (Bez postavki) / [Off] (Disable Press and Hold) (Isključeno (Onemogućiti pritisci i drži)) / [Restore to Default] (Vrati na početne)

Namješta funkcije koje će se dodijeliti Fn gumbima izmjenjivog objektivna.

- Kad je namješteno [Focus Stop] (Zaustavljanje fokusa), fokus je fiksiran dok je pritisnut gumb za fokusiranje.

[Aperture Ring Increment] (Dodavanja prstena otvora blende)

[SMOOTH] (GLATKO) ► [1/3EV]

[SMOOTH] (GLATKO): Možete fino prilagoditi vrijednost otvora blende.

[1/3EV]: Možete prilagoditi vrijednost otvora blende u koracima od 1/3 EV.

Možete promijeniti porast prilagođavanja otvora blende upravljanjem prstenom otvora blende.

- Ova je postavka dostupna kad je postavljen objektiv koji podržava prsten otvora blende bez klika (H-X1025: neobavezan) (od svibnja 2021.).
- Kod snimanja fotografija, ova će postavka imati efekt ako je prsten otvora blende namješten na poziciju koja nije [A].
- Ako je pozicija prstena otvora blende namještena na [A], vrijednost otvora blende koju namjesti fotoaparat imat će efekta i može se prilagoditi kao uz [1/3EV].
- Tijekom snimanja videozapisa, može se napraviti fino prilagođavanje, kao uz [SMOOTH] (GLATKO).
- Kad je namješteno [SMOOTH] (GLATKO), frakcije vrijednosti otvora blende ne prikazuju se na zaslonu.

[Focus Ring Control] (Kontrola prstena za fokusiranje)

► [NON-LINEAR] (NELINEARNO) / [LINEAR] (LINEARNO)

[SET] (NAMJESTI) [90° do [360°] (► [300°]) / [Maximum] (Maksimalno)

Namješta količinu pokreta za fokusiranje uz pomoć prstena za fokusiranje. (Kad se koriste podržani objektiv)

[NON-LINEAR] (NELINEARNO): Fokus odgovara ubravanjem prema brzini okretanja prstena za fokusiranje.

[LINEAR] (LINEARNO): Fokus odgovara konstantnom količinom, prema rotacijskom kutu prstena za fokusiranje.

[SET] (NAMJESTI): Namješta rotacijski kut prstena za fokusiranje kad je odabrano [LINEAR] (LINEARNO).

- Za najnovije informacije o objektivima koji podržavaju kontrolu prstena za fokusiranje pogledajte stranicu podrške ispod.

<https://panasonic.jp/support/global/cs/dsc/>

(samo na engleskom jeziku)

[Lens Information] (Informacije o objektivu)

[Lens1] (Objektiv 1) do [Lens12] (Objektiv 12) (▶ [Lens1]) (Objektiv 1)

Kad koristite objektiv koji nema funkciju komuniciranja s fotoaparatom, registrirajte informacije o objektivu u fotoaparat.

- Ovo je povezano s [Lens Information] (Informacijama o objektivu) u [Image Stabilizer] (Stabilizatoru slike) pod [Photo] (Foto) izbornika ([Others (Photo)]) (Ostalo (Foto)). (→ [Lens Information] (Informacije o objektivu): 250)

[Lens Info. Confirmation] (Potvrda informacija o objektivu)

▶ [ON]/[OFF] (UKLJUČENO/ ISKLJUČENO)

Kad ste postavili objektiv koji nema funkciju komunikacije s ovim fotoaparatom, kad uključite fotoaparat, prikazuje se poruka koja od Vas traži potvrdu informacija o objektivu.

[Vertical Position Info (Video)]

(Informacije o okomitom položaju (Videozapis))

▶ [ON]/[OFF] (UKLJUČENO/ ISKLJUČENO)

Možete namjestiti izbornik, bez obzira snimate li fotoaparatom u okomitoj orijentaciji.

[ON] (UKLJUČENO): Snima informacije o okomitoj orijentaciji. Videozapisi snimljeni fotoaparatom automatski će se prikazati na računalu ili pametnom telefonu itd. tijekom reprodukcije.

[OFF] (ISKLJUČENO): Ne snima informacije o okomitoj orijentaciji.

- Na zaslonu reprodukcije fotoaparata, u okomitoj orijentaciji se prikazuje prikaz sličica.

Izbornik [Setup] (Postavke)

- Izbornik [Setup] (Postavke) ([Card/File]) (Kartica/ Datoteka): 584
- Izbornik [Setup] (Postavke) ([Monitor / Display]) (Monitor/ Prikaz): 586
- Izbornik [Setup] (Postavke) ([IN/OUT]) (ULAZ/ IZLAZ): 589
- Izbornik [Setup] (Postavke) ([Setting]) (Namještanje): 593
- Izbornik [Setup] (Postavke) ([Others]) (Ostalo): 595

Izbornik [Setup] (Postavke) ([Card/File]) (Kartica/ Datoteka)

► : Početne postavke



[Card Format] (Formatiranje kartice)

[Card Slot 1] (Utor za karticu 1)/ [Card Slot 2] (Utor za karticu 2)

Formatira karticu (inicijalizacija).

(→ [Formatiranje kartica \(inicijalizacija\)](#): 63)

[Double Card Slot Function] (Funkcija dvostrukog utora za karticu)

[Recording Method] (Način snimanja) ►  /  / 

Ovo namješta kako se provodi snimanje na utore za karticu 1 i 2.

(→ [\[Double Card Slot Function\] \(Funkcija dvostrukog utora za karticu\)](#): 119)

[Folder / File Settings] (Postavke mape/ datoteke)

[Select Folder] (Odaberi mapu)/ [Create a New Folder] (Stvori novu mapu)/

[File Name Setting] (Namještanje naziva datoteke)

Namješta naziv mape i datoteke u koje se snimaju slike.

(→ [\[Folder / File Settings\] \(Postavke mape/ datoteke\)](#): 121)

[File Number Reset] (Ponovno namještanje broja datoteke)

[Card Slot 1] (Utor za karticu 1)/ [Card Slot 2] (Utor za karticu 2)

Ponovno namješta broj datoteke sljedećeg snimanja na 0001.

(→ [\[File Number Reset\] \(Ponovno namještanje broja datoteke\): 124](#))

[Copyright Information] (Informacije o autorskim pravima)

[Artist] (Umjetnik)	[ON] (UKLJUČENO)/▶ [OFF] (ISKLJUČENO) / [SET] (NAMJESTI)
[Copyright Holder] (Vlasnik autorskih prava)	[ON] (UKLJUČENO)/▶ [OFF] (ISKLJUČENO) / [SET] (NAMJESTI)
[Display Copyright Info.] (Prikaži informacije o autorskim pravima)	
<p>Registrirana imena umjetnika i vlasnika autorskih prava se snimaju u Exif podacima slike.</p> <ul style="list-style-type: none"> Možete registrirati svako ime u [SET] (NAMJESTI) [Artist] (Umjetnik) i [Copyright Holder] (Vlasnik autorskih prava). O unosu znakova (→ Unos znakova: 610) Moguće je unijeti do 63 znaka. Registrirane informacije o autorskim pravima možete potvrditi u [Display Copyright Info.] (Prikaži informacije o autorskim pravima). 	

Izbornik [Setup] (Postavke) ([Monitor / Display]) (Monitor/ Prikaz)

► : Početne postavke

[Power Save Mode] (Način uštede energije)

[Sleep Mode] (Način mirovanja)	[10MIN.]/►[5MIN.]/[2MIN.]/[1MIN.]/[OFF] (ISKLUČENO)
[Sleep Mode(Wi-Fi)] (Način mirovanja (Wi-Fi))	►[ON] (UKLJUČENO)/[OFF] (ISKLUČENO)
[Auto LVF/Monitor Off] (Automatsko isključivanje tražila/ monitora)	►[5MIN.]/[2MIN.]/[1MIN.]/[OFF] (ISKLUČENO)
[Power Save LVF Shooting] (Okidanje tražilom s uštedom energije)	[Time to Sleep] (Vrijeme do mirovanja)
	[Method of Activation] (Način aktivacije)

Ovo je funkcija automatskog prebacivanja fotoaparata u status mirovanja (ušteda energije) ili isključivanje tražila/ monitora ako se u određenom vremenu ne provede niti jedna radnja. (→ [\[Power Save Mode\] \(Način uštede energije\): 58](#))

[Monitor Frame Rate] (Brzina kadrova na monitoru)

[30fps]/►[60fps]

Namješta brzinu prikaza za pogled uživo na monitoru tijekom snimanja fotografija.

[30fps]: Smanjuje potrošnju energije za dulje vrijeme rada.

[60fps]: Omogućava glatki prikaz kretanja.

- Kad se koriste sljedeće funkcije, [Monitor Frame Rate] (Brzina kadrova na monitoru) nije dostupna:
 - [6K/4K PHOTO] (6K/4K FOTO)
 - HDMI izlaz

[LVF Frame Rate] (Brzina kadrova na tražilu)

▶ [60fps]/[120fps]

Namješta brzinu prikaza za pogled uživo na tražilu tijekom snimanja fotografija.

[60fps]: Smanjuje potrošnju energije za dulje vrijeme rada.

[120fps]: Omogućava glatki prikaz kretanja.

- [LVF 120] je prikazano na tražilu kad je prikazan pri [120fps].
- Kad se koriste sljedeće funkcije, [LVF Frame Rate] (Brzina kadrova na tražilu) nije dostupna:
 - [6K/4K PHOTO] (6K/4K FOTO)
 - HDMI izlaz

[Monitor Settings] (Postavke monitora)/ [Viewfinder] (Tražilo)

[Brightness] (Svjetlina)/[Contrast] (Kontrast) // [Saturation] (Zasićenost)/ [Red Tint] (Crvena nijansa)/ [Blue Tint] (Plava nijansa)

Ovo prilagođava svjetlinu, bojenje i crvene ili plave nijanse monitora/ tražila.

1 Pritisnite ▲▼ za odabir stavke za namještanje i pritisnite ◀▶ za prilagođavanje.

2 Pritisnite  ili  za potvrdu postavke.

- Ovo će prilagoditi monitor kad se koristi monitor i tražilo kad se koristi tražilo.

[Monitor Backlight] (Pozadinsko svjetlo monitora)/ [LVF Luminance] (Osvjetljenje tražila)

► [AUTO] (AUTOMATSKI) /[-3] to [+3]

Prilagođava osvijetljenost monitora/ tražila.

[AUTO] (AUTOMATSKI): Svjetlina se automatski prilagođava ovisno o tome koliko je svijetlo oko fotoaparata.

- Prilagođava osvijetljenost monitora kad se prikazuje na monitoru i osvijetljenost tražila kad se prikazuje na tražilu.
- Kad je namješteno [AUTO] (AUTOMATSKI) ili je prilagođena veličina namještena na pozitivnu stranu, razdoblje korištenja se skraćuje.
- Kad se koristi [Night Mode] (Noćni način), [Monitor Backlight] (Pozadinsko svjetlo monitora)/[LVF Luminance] (Osvjetljenje tražila) nisu dostupni.

[Eye Sensor] (Senzor oka)

[Sensitivity] (Osjetljivost)

► [HIGH] (VISOKA)/ [LOW] (NISKA)

Ovo će namjestiti osjetljivost senzora oka.

[LVF/Monitor Switch]
(Prebacivanje tražilo/ monitor)



► [LVF/MON AUTO] (AUTOMATSKI
TRAŽILO/ MONITOR) (automatsko
prebacivanje tražilo/ monitor)/[LVF] (tražilo)/
[MON] (monitor)

Ovo će namjestiti način prebacivanja između tražila i monitora.

- Ako pritisnete [LVF] (Tražilo) za prebacivanje prikaza, postavka [LVF/Monitor Switch] (Prebacivanje tražilo/ monitor) će se isto prebaciti.

[Level Gauge Adjust.] (Prilagođavanje mjerača razine)

[Adjust.] (Prilagođavanje)

Držite fotoaparat u vodoravnom položaju i pritisnite  ili . Mjerač razine će se prilagoditi.

[Level Gauge Value Reset] (Ponovno namještanje vrijednosti mjerača razine)

Vraća početnu postavku mjerača razine.

Izbornik [Setup] (Postavke) ([IN/OUT]) (ULAZ/ IZLAZ)

► : Početne postavke

[Beep] (Zvučni znak)

[Beep Volume] (Jačina zvuka zvučnog znaka)	[] (Glasno)/[] (Tiho)/[] (Isključeno)
[AF Beep Volume] (Jačina zvuka zvučnog znaka AF)	[] (Glasno)/[] (Tiho)/[] (Isključeno)
[AF Beep Tone] (Ton zvučnog znaka AF)	[] (Uzorak 1)/[] (Uzorak 2)/[] (Uzorak 3)
[E-Shutter Vol] (Jačina zvuka e-zatvarača)	[] (Glasno)/[] (Tiho)/[] (Isključeno)
[E-Shutter Tone] / Ton e-zatvarača)	[] (Uzorak 1)/[] (Uzorak 2)/[] (Uzorak 3)

Namješta zvukove zvučnog znaka, AF zvučnog znaka i zvukove elektroničkog zatvarača.

[Headphone Volume] (Jačina zvuka slušalica)

[0] do [LEVEL15] (RAZINA 15) (► [LEVEL3] (RAZINA 3))
Prilagođava jačinu zvuka kad su uključene slušalice. (→ Prilagođavanje jačine zvuka slušalica: 443)
• Ova funkcija radi s [Headphone Volume] (Jačinom zvuka) u izborniku [Video] ([Audio]) (Videozapis (Zvuk)).









[Wi-Fi]

[Wi-Fi Function] (Wi-Fi funkcija) (→ 15. Wi-Fi/Bluetooth: 611)
[Wi-Fi Setup] (Wi-Fi postavke) (→ Izbornik [Wi-Fi Setup] (Wi-Fi postavki): 675)
[Streaming Setup] (Postavke odašiljanja) (→ 16. Funkcija odašiljanja: 677)

[Bluetooth]

[Bluetooth] (→ Povezivanje s pametnim telefonom (Bluetooth veza) : 616)
[Send Image (Smartphone)] (Slanje slika (Pametni telefon)) (→ [Smartphone] (Pametni telefon) : 652)
[Remote Wakeup] (Udaljeno aktiviranje) (→ [Remote Wakeup] (Udaljeno aktiviranje) : 645)
[Returning from Sleep Mode] (Vraćanje iz načina mirovanja) (→ Skraćivanje vremena vraćanja iz [Sleep Mode] (Načina mirovanja) : 637)
[Auto Transfer] (Automatski prijenos) (→ [Auto Transfer] (Automatski prijenos) : 640)
[Location Logging] (Upisivanje lokacije) (→ [Location Logging] (Upisivanje lokacije) : 643)
[Auto Clock Set] (Automatsko namještanje sata) (→ [Auto Clock Set] (Automatsko namještanje sata) : 646)
[Wi-Fi network settings] (Postavke Wi-Fi mreže)
[Wi-Fi network settings](Postavke Wi-Fi mreže): Registrira Wi-Fi pristupnu točku. Bežična pristupna točka koja se koristi za povezivanje fotoaparata s Wi-Fi mrežama automatski će se registrirati.

[USB]

[USB Mode] (USB način)	 [[Select on connection] (Odaberi kod povezivanja)/  [[PC(Storage)] (Računalo (Pohrana))]/  [[PC(Tether)] (Računalo (Tether))]/  [[PictBridge(PTP)]
<p>Ovo odabire način komunikacije koji se koristi kad je uključen USB kabel za povezivanje.</p> <p> [[Select on connection] (Odaberi kod povezivanja): Odaberite ovu postavku za odabir USB komunikacijskog sustava kod povezivanja s drugim uređajem.</p> <p> [[PC(Storage)] (Računalo (Pohrana))]: Odaberite ovu postavku za slanje slika na povezano računalo.</p> <p> [[PC(Tether)] (Računalo (Tether))]: Odaberite ovu postavku za upravljanje fotoaparatom s računala na kojem je instaliran "LUMIX Tether".</p> <p> [[PictBridge(PTP)]: Odaberite ovu postavku kod povezivanja s pisačem koji podržava PictBridge.</p>	



[USB Power Supply] (Napajanje putem USB)	▶ [ON]/[OFF] (UKLJUČENO/ ISKLJUČENO)
<p>Osigurava napajanje putem USB kabela za povezivanje.</p> <ul style="list-style-type: none"> Čak i ako je ova stavka namještena na [OFF] (ISKLJUČENO), doći će do napajanja kad je uključen prilagodnik punjenja. 	

[Battery Use Priority] (Prioritet korištenja baterije)

[BODY] (TIJELO)/▶ [BG] (DB)
<p>Odabire koja se baterija koristi prva kad su baterije postavljene u fotoaparati i držač za baterije.</p>

[HDMI Connection] (HDMI povezivanje)

[Output Resolution(Playback)] (Izlazna razlučivost (Reprodukcija))	▶ [AUTO] (AUTOMATSKI) / [C4K/60p] / [C4K/50p] / [C4K/30p] / [C4K/25p] / [C4K/24p] / [4K/60p] / [4K/50p] / [4K/30p] / [4K/25p] / [4K/24p] / [1080p] / [1080i] / [720p] / [576p] / [480p]
<p>Namješta razlučivost HDMI izlaza za reprodukciju.</p> <p>[AUTO] (AUTOMATSKI): Šalje uz razlučivost koja odgovara povezanom vanjskom uređaju.</p> <ul style="list-style-type: none"> Stavke koje možete odabrati ovise o postavci [System Frequency] (Frekvencije sustava). Ako se na vanjskom uređaju ne pojavi niti jedna slika uz [AUTO] (AUTOMATSKI), prebacite na trajnu postavku koja nije [AUTO] (AUTOMATSKI) kako biste namjestili format koji podržava Vaš vanjski uređaj. (Pogledajte upute za uporabu vanjskog uređaja.) 	
[LUT View Assist (HDMI)] (Pomoć kod LUT pogleda (HDMI))	[ON] (UKLJUČENO)/▶ [OFF](ISKLJUČENO)
<p>Slike s primijenjenim LUT (Look-Up Table) podacima šalju se kad reproducirate videozapise snimljene pomoću [Photo Style] (Stila fotografije) namještenog na [V-Log L].</p> <ul style="list-style-type: none"> Ovo je povezano s [LUT View Assist (HDMI)] (Pomoći kod LUT pogleda (HDMI)) u [V-LogL View Assist] (Pomoći kod V-LogL pogleda) pod [Custom] (Prilagođenim) izbornika ([Monitor / Display (Video)]) (Monitor/ prikaži (Videozapis)). (→ [V-LogL View Assist] (Pomoć kod V-LogL pogleda): 399) 	

[HLG View Assist (HDMI)] (Pomoć kod HLG pogleda (HDMI))	▶ [AUTO] (AUTOMATSKI)/ [MODE1] (NAČIN1)/ [MODE2] (NAČIN2)/ [OFF] (ISKLJUČENO)
<p>Tijekom snimanja ili reprodukcije HLG videozapisa, ovo pretvara njihov gamut boje i svjetlinu za prikaz.</p> <ul style="list-style-type: none"> Ovo je povezano s [HDMI] u [HLG View Assist] (Pomoći kod HLG pogleda) u [Custom] (Prilagođenom) izbornika ([Monitor / Display (Video)]) (Monitor/ prikaz (Videozapis)). (→[HLG View Assist] (Pomoć kod HLG pogleda): 405) 	
[VIERA Link (CEC)]	[ON] (UKLJUČENO)/▶ [OFF] (ISKLJUČENO)
<p>Možete koristiti daljinski upravljač uređaja kako biste upravljali fotoaparatom kad je on povezan s VIERA Link kompatibilnim uređajem putem HDMI kabela. (→Uporaba VIERA Link: 693)</p>	
[Background Color(Playback)] (Boja pozadine (Reprodukcija))	[]/▶ []
<p>Namješta boje traka prikazanih na vrhu i na dnu ili lijevoj i desnoj strani slika poslanih na vanjski uređaj ili sličan prikaz.</p> <ul style="list-style-type: none"> Preporučujemo namještanje na [] kako bi se spriječilo utiskivanje na zaslonu odredišta slanja. 	
[Photo Luminance Level] (Razina osvjetljenja fotografije)	[0-255]/▶ [16-255]
<p>Namješta razinu osvjetljenja kod slanja fotografija na vanjske uređaje itd.</p>	

[Power/Network Indicator] (Indikator napajanja/ mreže)

▶ [ON]/[OFF] (UKLJUČENO/ ISKLJUČENO)
Ovo će osvijetliti indikator statusa i lampicu povezanosti s MREŽOM.

Izbornik [Setup] (Postavke) ([Setting]) (Namještanje)

[Save to Custom Mode] (Pohrani u Prilagođeni način)

[C1]/[C2]/[C3]/[C4-1] do [C4-10]

Možete registrirati informacije koje su trenutno namještene na fotoaparatu.

(→ [Registriraj u Prilagođenom načinu: 499](#))

[Load Custom Mode] (Učitaj Prilagođeni način)

[C1]/[C2]/[C3]/[C4-1] do [C4-10]

Poziva postavke registrirane u Prilagođenom načinu za odabrani način snimanja i pozvane postavke upisuje preko trenutnih postavki.

(→ [Pozivanje postavki: 503](#))

[Custom Mode Settings] (Postavke Prilagođenog načina)

[Limit No. of Custom Mode] (Broj ograničenja Prilagođenog načina)

[Edit Title] (Uredi naslov)

[How to Reload Custom Mode] (Kako ponovno učitati Prilagođen način)

[Select Loading Details] (Pojednosti odabranog učitavanja)

Namješta jednostavnost korištenja Prilagođenog načina.

(→ [Detaljne postavke prilagođenog načina: 501](#))

[Save/Restore Camera Setting] (Pohrani/ vrati postavke fotoaparata)

[Save] (Pohrani)/ [Load] (Učitaj)/ [Delete] (Obriši)/ [Keep Settings While Format] (Zadrži postavke tijekom formatiranja)

Pohranjuje informacije o postavkama fotoaparata na kartici.

Pohranjene informacije o postavkama mogu se učitati na fotoaparatus, što Vam omogućava namještanje istih postavki na više fotoaparata.

(→ [\[Save/Restore Camera Setting\] \(Pohrani/ vrati postavke fotoaparata\): 506](#))

[Reset] (Ponovno namjesti)

Vraća fotoaparatus na početne postavke.

(→ [\[Reset\] \(Ponovno namjesti\): 101](#))

Izbornik [Setup] (Postavke) ([Others]) (Ostalo)



[Clock Set] (Namjesti sat)

Namješta datum i vrijeme.

(→ [Namjesti sat: 71](#))

[Time Zone] (Vremenska zona)

Namješta vremensku zonu.

1 Pritisnite ◀▶ za odabir vremenske zone i zatim pritisnite  ili  za potvrdu.

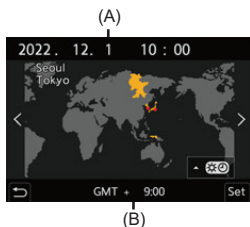

(A) Trenutno vrijeme

(B) Vremenska razlika od GMT (Greenwich Mean Time)

- Ako koristite ljetno računanje vremena [], pritisnite ▲. (Vrijeme će se pomaknuti sat vremena unaprijed.)

Za povratak na normalno vrijeme, ponovno pritisnite ▲.

[System Frequency] (Frekvencija sustava)

[59.94Hz (NTSC)]/[50.00Hz (PAL)]/[24.00Hz (CINEMA)]

* Specifikacije početnih postavki se razlikuju, ovisno o zemlji ili području u kojem je fotoaparatus kupljen.

Ovo mijenja frekvenciju sustava videozapisa koji su snimljeni i zatim reproducirani.

(→ [\[System Frequency\] \(Frekvencija sustava\): 337](#))

[Pixel Refresh] (Osvježavanje piksela)

Ovo optimizira senzore slike i obradu slike.

- Senzor slike i obrada slike su optimizirani kod kupnje fotoaparata. Koristite ovu funkciju kad su snimljene svijetle točke koje ne postoje na subjektu.
- Isključite fotoaparatus i ponovno ga uključite nakon što su pikseli korigirani.

[Sensor Cleaning] (Čišćenje senzora)

Provodi se smanjenje prašine za otpuhivanje naslaga i prašine koji su se pričvrstili na prednju stranu senzora slike.

- Ovu funkciju možete koristiti kad je prašina osobito vidljiva.
- Nakon čišćenja isključite i ponovno uključite fotoaparatus.

[Language] (Jezik)

Ovo namješta jezik koji je prikazan na zaslonu.

- Ako greškom namjestite drugi jezik, odaberite [] u ikonama izbornika kako biste postavili željeni jezik.



[Firmware Version] (Verzija softvera)

[Firmware Update] (Ažuriranje softvera)/[Software info] (Informacije o softveru)

Možete provjeriti verziju softvera fotoaparata i objektiva.

Dodatnom, možete ažurirati softver i prikazati informacije o softveru fotoaparata.

[Firmware Update] (Ažuriranje softvera): Ažurira softver.

- 1 Preuzmite softver. (→ [Softver Vašeg fotoaparata/ objektiva: 19](#))
- 2 Pohranite softver u korijenski izbornik na kartici (prva mapa koja se pojavi kad kartici pristupite na svom računalu) i zatim umetnite karticu u fotoaparat.
- 3 Odaberite [Firmware Update] (Ažuriranje softvera), pritisnite  ili  i zatim odaberite [Yes] (Da) za ažuriranje softvera.

[Software info] (Informacije o softveru): Prikazuje informacije o softveru fotoaparata.

- Kad je na fotoaparat postavljen podržani neobavezni dodatak (Prilagodnik XLR mikrofona itd.), možete provjeriti i verziju softvera istog.

[Online Manual] (Online priručnik)

[URL display] (URL prikaz) / [QR Code display] (Prikaz QR šifre)

Prikazuje URL ili QR šifru za pretraživanje "Uputa za uporabu <Cjelovitog vodiča>".

Izbornik [Playback] (Reprodukcija)

- Kako odabrati sliku(e) u izborniku [Playback] (Reprodukcija): 598
- Izbornik [Playback] (Reprodukcija) ([Playback Mode]) (Način reprodukcije): 600
- Izbornik [Playback] (Reprodukcija) ([Process Image]) (Obrada slike): 603
- Izbornik [Playback] (Reprodukcija) ([Add/Delete Info.]) (Dodaj/ obriši informacije): 605
- Izbornik [Playback] (Reprodukcija) ([Edit Image]) (Uredi sliku): 606
- Izbornik [Playback] (Reprodukcija) ([Others]) (Ostalo): 609

Kako odabrati sliku(e) u izborniku [Playback] (Reprodukcija)





Pratite dolje navedene korake kad se prikaže zaslon odabira slike.

- Slike se prikazuju odvojeno za svaki utor za karticu.
Za prebacivanje kartice koja se prikazuje, pritisnite [] i odaberite utor za karticu.
- Možete odabrati/ urediti slike na samo jednoj kartici u određenom trenutku.

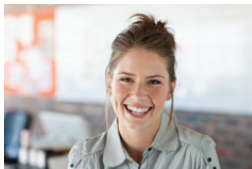



❖ Kad je odabrano [Single] (Jedna)

- 1 Pritisnite ◀▶ za odabir slike.





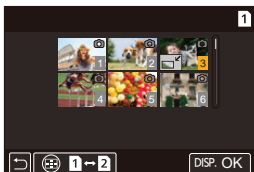

- 2 Pritisnite  ili .
- Ako je prikazano [Set/Cancel] (Namjesti/ Otkazi) u donjem desnom dijelu zaslona, postavka se otkazuje kad se ponovno pritisne  ili .

❖ Kad je odabrano [Multi] (Višestruko)

- 1 Pritisnite ▲▼◀▶ za odabir slike i zatim pritisnite  ili  (ponovite).
 - Postavka je otkazana kad se ponovno pritisne  ili .
- 2 Pritisnite [DISP.] (PRIK.) za izvršenje.



Kad je odabrano [Protect] (Zaštiti)

- 1 Pritisnite ▲▼◀▶ za odabir slike i zatim pritisnite  ili  za namještanje (ponovite).
 - Postavka je otkazana kad se ponovno pritisne  ili .

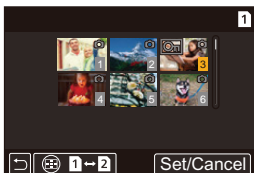

Izbornik [Playback] (Reprodukcija) ([Playback Mode]) (Način reprodukcije)

► : Početne postavke)

[Playback Mode] (Način reprodukcije)

► [Normal Play] (Normalna reprodukcija) / [Picture Only] (Samo slika) / [Video Only] (Samo videozapis) / [Rating] (Ocjena) / [6K/4K PHOTO] (6K/4K FOTO) / [Post-Focus] (Naknadno fokusiranje)

Filtrira vrstu slika koje će se reproducirati.

- Kad namjestite [Rating] (Ocjena), označite visinu ocjene koju želite prikazati, zatim pritisnite [DISP.] (PRIK.).

[Slide Show] (Prikaz u nizu)

[All] (Sve) / [Picture Only] (Samo fotografije) / [Video Only] (Samo videozapis) / [Rating] (Ocjena) / [6K/4K PHOTO] (6K/4K FOTO) / [Post-Focus] (Naknadno fokusiranje)

Odabire vrste slika i reproducira ih u redovnim intervalima u slijedu.

- Kad namjestite [Rating] (Ocjena), označite visinu ocjene koju želite prikazati, zatim pritisnite [DISP.] (PRIK.).

[Start] (Pokreni): Pokreće reprodukciju prikaza u nizu.

[Duration] (Trajanje): Namješta ponavljanje reprodukcije.

[Repeat] (Ponovi): Namješta ponavljanje reprodukcije.

Radnje tijekom prikaza u nizu

▲ : Reprodukcija/pauza (Istu radnju možete provesti i dodirivanjem [▶] ili [⏏])

◀ : Pomakni na prethodnu sliku

► : Pomakni na sljedeću sliku

▼ : Završava prikaz u nizu

⚙️ : Prilagođava jačinu zvuka (Istu radnju možete provesti i dodirivanjem [−] ili [+])

- Kad je namješteno [Video Only] (Samo videozapis), [Duration] (Trajanje) nije dostupno.

[Rotate Disp.] (Okreni prikaz)

▶ [ON]/[OFF] (UKLJUČENO/ ISKLJUČENO)

Automatski prikazuje fotografije okomito, ako su snimljene dok je fotoaparati bio okrenut okomito.

[Picture Sort] (Slaganje fotografija)

[FILE NAME] (NAZIV DATOTEKE)/▶ [DATE/TIME] (DATUM/ VRIJEME)

Ovo namješta slijed prema kojem fotoaparati prikazuje slike tijekom reprodukcije.

[FILE NAME] (NAZIV DATOTEKE): Prikazuje slike prema nazivu mape/ datoteke.

[DATE/TIME] (DATUM/ VRIJEME): Prikazuje slike prema datumu snimanja.

- Ako umetnete drugu karticu, može trebati neko vrijeme za učitavanje svih podataka, iz tog razloga se fotografije možda neće prikazivati prema namještenom slijedu.

[Magnify from AF Point] (Povećaj od točke AF)

[ON] (UKLJUČENO)/▶ [OFF] (ISKLJUČENO)

Prikazuje toliku fokusiranu pomoću AF.

Povećava lokaciju fokusa AF kod povećanja slike.

[LUT View Assist (Monitor)] (Pomoć kod LUT pogleda (Monitor))

[ON] (UKLJUČENO)/▶ [OFF] (ISKLJUČENO)

Kod reprodukcije videozapisa snimljenih uz [Photo Style] (Stil fotografije) namješten na [V-Log L], ovo prikazuje slike s LUT podacima primijenjenim na monitor/ tražilo.

- Ova funkcija radi zajedno s [LUT View Assist (Monitor)] (Pomoć kod LUT pogleda (Monitor)) u [V-LogL View Assist] (Pomoći kod V-LogL pogleda) u [Custom] (Prilagođenom) izbornika ([Monitor / Display (Video)]) (Monitor/Prikaz (Videozapis)). (→[LUT View Assist (Monitor)] (Pomoć kod LUT pogleda (Monitor)):
399)

[HLG View Assist (Monitor)] (Pomoć kod HLG pogleda (Monitor))

[MODE1] (NAČIN1)/▶[MODE2] (NAČIN2)/ [OFF] (ISKLJUČENO)

Kod snimanja ili reprodukcije HLG videozapisa, ovo pretvara njihov gamut boje i svjetlinu za prikaz.

- Ovo radi povezano s [Monitor] u [HLG View Assist] (Pomoći kod HLG pogleda) u [Custom] (Prilagođenom) izbornika ([Monitor / Display (Video)]) (Monitor/ Prikaz (Videozapis)). (→[HLG View Assist] (Pomoć kod HLG pogleda): 405)

[Anamorphic Desqueeze Display] (Prikaz anamornog otpuštanja)

[] 2.0x [] 1.8x [] 1.5x [] 1.33x [] 1.30x]▶ [OFF] (ISKLJUČENO)

Ovo prikazuje otpuštene slike koje odgovaraju povećanju anamornog objektiva na ovom fotoaparatu. (→[Anamorphic Desqueeze Display] (Prikaz anamornog otpuštanja): 408)

- Ovo je povezano s [Anamorphic Desqueeze Display] (Prikaz anamornog otpuštanja) pod [Custom] (Prilagođenim) izbornika ([Monitor / Display (Video)]) (Monitor/ Prikaz (Videozapis)).

Izbornik [Playback] (Reprodukcija) ([Process Image]) (Obrada slike)

► : Početne postavke)

[RAW Processing] (RAW obrada)

Obrada fotografija snimljenih u RAW formatu na fotoaparatu i pohranjenih u JPEG formatu.

(→ [\[RAW Processing\] \(RAW obrada\): 461](#))

[6K/4K PHOTO Bulk Saving] (Pohranjivanje gomile 6K/4K FOTO)

Možete odjednom pohraniti razdoblje od bilo kojih 5 sekundi slika iz 6K/4K datoteke u nizu.

(→ [\[6K/4K PHOTO Bulk Saving\] \(Pohranjivanje gomile 6K/4K FOTO\): 207](#))

[6K/4K PHOTO Noise Reduction] (Smanjenje buke 6K/4K FOTO)



► [AUTO]/[OFF] (AUTOMATSKI/ ISKLJUČENO)

Kod pohranjivanja slika, smanjuje buku koja se pojavljuje zbog velike ISO osjetljivosti.

(→ [Smanjivanje buke uzrokovane visokom osjetljivošću \(\[6K/4K PHOTO Noise Reduction\]\) \(Smanjenje buke 6K/4K FOTO\): 202](#))



[Time Lapse Video] (Video prolaska vremena)

Ovo stvara videozapis iz grupa slika snimljenih pomoću [Time Lapse Shot] (Snimka prolaska vremena). (→ [Videozapisi iz snimke prolaska vremena/ animacije fotografije: 226](#))

- 1 Pritisnite ◀▶ za odabir grupe [Time Lapse Shot] (Snimke prolaska vremena) i zatim pritisnite  ili .
- 2 Odaberite mogućnost stvaranja videozapisa za kombiniranje fotografija u videozapis.
 - Kad je [System Frequency] (Frekvencija sustava) namještena na [24.00Hz (CINEMA)], [Time Lapse Video] (Videozapis prolaska vremena) nije dostupan.

[Stop Motion Video] (Video animacije)

Ovo stvara videozapise iz grupa slika snimljenih pomoću [Stop Motion Animation] (Animacije fotografije). (→ [Videozapisi iz snimke prolaska vremena/ animacije fotografije: 226](#))

- 1 Pritisnite ◀▶ za odabir grupe Animacije fotografije i zatim pritisnite  ili .
- 2 Odaberite mogućnost stvaranja videozapisa za kombiniranje fotografija u videozapis.
 - Kad je [System Frequency] (Frekvencija sustava) namještena na [24.00Hz (CINEMA)], [Stop Motion Video] (Videozapis animacije) nije dostupan.

Izbornik [Playback] (Reprodukcija) ([Add/Delete Info.]) (Dodaj/ obriši informacije)

[Protect] (Zaštiti)

[Single] (Jedna)/ [Multi] (Više)/ [Cancel] (Otkazi)

Možete namjestiti zaštitu za slike tako da one ne budu slučajno obrisane.

Međutim, ako formatirate karticu, bit će obrisane i zaštićene fotografije.



- Za informacije o odabiru slika (→ [Kako odabrati sliku\(e\) u izborniku \[Playback\] \(Reprodukcija\): 598](#))
- Pazite, jer postavka [Protect] (Zaštiti) može biti onemogućena na uređaju koji nije ovaj fotoaparata.

[Rating] (Ocjena)

[Single] (Jedna)/ [Multi] (Više)/ [Cancel] (Otkazi)

Ako namjestite jednu od pet različitih razina ocjene za slike, možete učiniti sljedeće:

- Obrisati sve slike, osim onih s ocjenama.
- Reproducirati ili prikazati u prikazivanje u nizu slika prema razini ocjene.
- Provjerite razinu ocjene u prikazu podataka datoteke u operativnim sustavima, kao što su Windows 10, Windows 8.1 i Windows 8. (samo JPEG slike)

- 1 Odaberite sliku. (→ [Kako odabrati sliku\(e\) u izborniku \[Playback\] \(Reprodukcija\): 598](#))
- 2 Pritisnite ◀▶ za odabir ocjene (1 do 5) i zatim pritisnite  ili .
 - Kad je odabrano [Multi] (Više), ponovite Korake 1 i 2.
 - Za otkazivanje postavke, namjestite ocjenu na [OFF] (ISKLUČENO).





Izbornik [Playback] (Reprodukcija) ([Edit Image]) (Uređivanje slike)

► : Početne postavke

[Resize] (Promijeni veličinu)

[Single] (Jedna)/ [Multi] (Više)

Smanjite veličinu fotografije JPEG slikai pohranite ih kao različite slike, kako biste omogućili njihovo jednostavno korištenje na mrežnim stranicama ili slanje u obliku privitka e-porukama.

- Za informacije o odabiru slika (➔ [Kako odabrati sliku\(e\) u izborniku \[Playback\] \(Reprodukcija\): 598](#))
 - Kad je odabrano [Single] (Jedna), nakon odabira slike, pritisnite ▲ ▼ za odabir slike, zatim pritisnite  ili .
 - Kad je odabrano [Multi] (Više), prije odabira slika, pritisnite ▲ ▼ za odabir veličine, zatim pritisnite  ili .
- Pomoću [Multi] (Više), možete odabrati do 100 slika odjednom.
- Kvaliteta slike s promijenjenom veličinom može se smanjiti.
- [Resize] (Promijeni veličinu) nije uvijek dostupne za slike snimljene uz uporabu sljedećih funkcija:
 - Snimanje videozapisa/[6K/4K PHOTO] (6K/4K FOTO)/ [Post-Focus] (Naknadno fokusiranje)
 - Grupne slike
 - [RAW] ([Picture Quality]) (Kvaliteta slike)
 - Slike stvorene iz [C4K] videozapisa

[Rotate] (Okreni)

Okreće slike ručno u koracima od 90°.

[]: Okreće za 90° u smjeru kazaljke na satu.



[]: Okreće za 90° u smjeru suprotnom od smjera kazaljke na satu.

[Video Divide] (Podjela videozapisa)

Podijelite snimljeni videozapis ili 6K/4K datoteku u nizu u dva dijela0.

(→ [\[Video Divide\] \(Podjela videozapisa\): 468](#))

[Copy] (Kopiraj)

[Copy Direction] (Smjer kopiranja)	▶ [1 → 2] / [2 → 1]
[Select Copy] (Odaberi kopiju) / [Copy All in Folder] (Kopiraj sve u mapu) / [Copy All in Card] (Kopiraj sve na karticu)	
<p>Možete kopirati slike s jedne kartice na drugu karticu.</p> <ul style="list-style-type: none"> • Kopirane će slike biti pohranjene u novoj mapi. <p>[Select Copy] (Odaberi kopiju): Kopira odabrane slike.</p> <ol style="list-style-type: none"> 1 Odaberite mapu koja sadrži slike koje će se kopirati. 2 Odaberite slike. (→ Kako odabrati sliku(e) u izborniku [Playback] (Reprodukcija): 598) <p>[Copy All in Folder] (Kopiraj sve u mapi): Kopira sve slike u mapi.</p> <ol style="list-style-type: none"> 1 Odaberite mapu za kopiranje. 2 Provjerite slike koje će se kopirati i zatim pritisnite  ili  za provedbu kopiranja. <p>[Copy All in Card] (Kopiraj sve na kartici): Kopira sve slike na kartici.</p> <p>Korištenje Fn gumba za kopiranje slika</p> <p>Ako pritisnete Fn gumb kojem je dodijeljeno [Copy] (Kopiraj) tijekom reprodukcije jedne po jedne slike, slike koje se trenutno reproduciraju bit će kopirane na drugu karticu.</p> <p>Odaberite odredišnu mapu kopije među sljedećim mogućnostima. U slučaju grupa slika, automatski se odabire [Create a New Folder] (Stvori novu mapu).</p> <p>[Same Folder Number as Source] (Isti broj mape kao i izvorna): Kopira u mapu s istim brojem kako što je mapa iz koje su kopirane slike.</p> <p>[Create a New Folder] (Stvori novu mapu): Stvara novu mapu s rastućim brojem mape i zatim kopira slike u nju.</p> <p>[Select Folder] (Odaberi mapu): Odabire mapu za pohranjivanje slika i zatim u nju kopira slike.</p> <ul style="list-style-type: none"> • Pomoću [Select Copy] (Odaberi kopiju) možete namjestiti do 100 slika odjednom. • Postavka [Protect] (Zaštiti) se ne kopira. • Za kopiranje može trebati vremena. • Kod korištenja sljedeće kombinacije kartica, videozapisi, 6K/4K fotografije i slike snimljene uz [Post-Focus] (Naknadno fokusiranje) ne mogu se kopirati: <ul style="list-style-type: none"> – Kopiranje sa SDXC memorijske kartice na SD memorijsku karticu ili SDHC memorijsku karticu 	

Izbornik [Playback] (Reprodukcija) ([Others]) (Ostalo)

► : Početne postavke

[Delete Confirmation] (Potvrda brisanja)

["Yes" first] (Prvo „Da“)/►["No" first] (Prvo „Ne“)

Ovo namješta koja će mogućnost, [Yes] (Da) ili [No] (Ne) biti prva naglašena kad se prikaže zaslon potvrde za brisanje slike.

["Yes" first] (Prvo „Da“): [Yes] (Da) je naglašeno prvo.

["No" first] (Prvo „Ne“): [No] (Ne) je naglašeno prvo.

[Delete All Images] (Obriši sve slike)

[Card Slot 1] (Utor za karticu 1)/[Card Slot 2] (Utor za karticu 2)









Briše sve slike na kartici.

- Slike se ne mogu vratiti jednom kad se obrišu. Pažljivo potvrdite slike prije brisanja.
- Ako odaberete [Delete All Non-rating] (Obrišite sve bez ocjene), obrisane su sve slike, osim onih s postavljenom ocjenom.
- [Delete All Images] (Obriši sve slike) može se koristiti kad je [Playback Mode] (Način reprodukcije) namješten na [Normal Play] (Normalnu reprodukciju).

Unos znakova

Pratite korake ispod kad je prikazan zaslon za unos znakova.

1 Unesite znakove.

- Pritisnite ▲▼◀▶ za odabir znakova i zatim pritisnite  ili  dok se ne prikaže znak za unos. (Ponovite ovo)
- Za ponovljeni unos istog znaka, okrećite  ili  na desnu stranu kako biste pomakli pokazivač položaja unosa.
- Ako odaberete stavku i pritisnete  ili , možete obaviti sljedeće radnje:
 - []: Promijenite vrstu znakova u [A] (velika slova), [a] (mala slova), [1] (brojeve) u [&] (specijalne znakove)
 - []: Unesite prazninu
 - [Delete] (Obriši): Briše znak
 - [<]: Pomiče pokazivač za unos znakova na lijevu stranu
 - [>]: Pomiče pokazivač za unos znakova na desnu stranu
- Kod unošenja lozinke, (A) prikazuje broj znakova koje ste unijeli i broj znakova koje možete unijeti.



2 Završite unos.

- Odaberite [Set] (Namjesti) i zatim pritisnite  ili 

15. Wi-Fi/Bluetooth

- Povezivanje s pametnim telefonom: 613
- Upravljanje fotoaparatom pomoću pametnog telefona: 630
- Slanje slika s fotoaparata: 648
- Wi-Fi povezivanja: 662
- Slanje postavki i Odabir slika: 672
- Izbornik [Wi-Fi Setup] (Wi-Fi postavke): 675

Ovo poglavlje objašnjava Wi-Fi® i Bluetooth® funkcije fotoaparata.

Udaljeno upravljanje s pametnog telefona



Možete koristiti aplikaciju za pametni telefon "LUMIX Sync" za udaljeno snimanje i transfere slika.

(→ [Povezivanje s pametnim telefonom: 613](#))

Prebacivanje slika s ovog fotoaparata



Upravljanjem fotoaparatom možete prenijeti slike na drugi uređaj, kao što je pametni telefon ili računalo.



(→ [Slanje slika s fotoaparata: 648](#))

Ovaj dokument pametne telefone i tablete naziva **pametnim telefonima**.

❖ Provjera rada Wi-Fi i Bluetooth funkcija

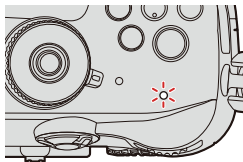
Lampica povezanosti s MREŽOM



Svjetlo (plavo)	Monitor	Radnja
Osvijetljeno		Wi-Fi funkcija je namještena na uključeno ili postoji povezanost.
		Bluetooth funkcija je namještena na uključeno ili postoji veza.
Bljeska		Kad se slikovni podaci šalju uporabom radnje fotoaparata.

- Ne uklanjajte karticu ili bateriju i ne pomičite se na drugo mjesto bez signala tijekom slanja slika.
- Fotoaparat se ne može koristiti za povezivanje s javnim bežičnim LAN vezama.
- Toplo preporučujemo da namjestite enkripciju, kako biste održali informacijsku sigurnost.
- Preporučujemo da koristite dovoljno napunjenu bateriju tijekom slanja slika.
- Kad je preostala razina baterije niska, možda neće biti moguće povezivanje ili održavanje komunikacije s drugim uređajima.
(Prikazuje se poruka, kao što je [Communication error] (Komunikacijska pogreška.)
- Slike se možda neće potpuno poslati, ovisno o stanju radio valova.
Ako je veza prekinuta tijekom slanja slika, mogu se poslati slike kojima nedostaju dijelovi.

Povezivanje s pametnim telefonom

- [Tijek povezivanja s pametnim telefonom: 613](#)
- [Instaliranje “LUMIX Sync”:](#) 615
- [Povezivanje s pametnim telefonom \(Bluetooth veza\):](#) 616
- [Povezivanje s pametnim telefonom \(\[Wi-Fi veza\]\):](#) 623

Povežite s pametnim telefonom koji ima instaliranu aplikaciju za pametni telefon “Panasonic LUMIX Sync” (nadalje: “LUMIX Sync”).

Koristite “LUMIX Sync” za udaljeno snimanje i prijenose slika.

Tijek povezivanja s pametnim telefonom

- 1 Instalirajte “LUMIX Sync” na svom pametnom telefonu.**
(→ [Instaliranje “LUMIX Sync”:](#) 615)
- 2 Povežite s pametnim telefonom.**
 - Uporaba pametnog telefona koji podržava Bluetooth niske energije
(→ [Povezivanje s pametnim telefonom \(Bluetooth veza\):](#) 616)
 - Uporaba pametnog telefona koji ne podržava Bluetooth niske energije
(→ [Povezivanje s pametnim telefonom \(\[Wi-Fi connection\]\) \(Wi-Fi veza\):](#) 623)

3 Upravlajte fotoaparatom koristeći pametni telefon.

(→ Upravljanje fotoaparatom pomoću pametnog telefona: 630)

- [Remote shooting] (Udaljeno snimanje): 632
 - [Shutter Remote Control] (Daljinski upravljač zatvarača): 635
 - [Import images] (Uvoz slika): 638
 - [Auto Transfer] (Automatski prijenos): 640
 - [Location Logging] (Upisivanje lokacije): 643
 - [Remote Wakeup] (Udaljeno aktiviranje): 645
 - [Auto Clock Set] (Automatsko namještanje sata): 646
 - [Camera settings copy] (Kopiranje postavki fotoaparata): 647
- Za prijenos slika na pametni telefon možete koristiti i fotoaparat.
(→ Slanje slika s fotoaparata: 648)

Instaliranje “LUMIX Sync”

“LUMIX Sync” je aplikacija za pametne telefone koju je osigurao Panasonic.

Podržani operativni sustavi

Android™: Android 7 ili noviji

iOS: iOS 12 ili noviji

- 1** Priključite pametni telefon na mrežu.
- 2** (Android) Odaberite “Google Play™ Store”.
(iOS) Odaberite “App Store”.
- 3** Unesite “LUMIX” ili “panasonic lumix sync” u tražilicu.
- 4** Odaberite i instalirajte “Panasonic LUMIX Sync” 

- Koristite najnoviju verziju.
- Podržani operativni sustavi su na snazi od svibnja 2021 i podložni su promjenama.
- Pročitajte [Help] (Pomoć) u “LUMIX Sync” izborniku za dodatne pojedinosti o načinu upravljanja.
- Aplikacija možda neće pravilno raditi, ovisno o Vašem pametnom telefonu. Za informacije o “LUMIX Sync”, pogledajte sljedeću stranicu podrške:
<https://panasonic.jp/support/global/cs/dsc/>
(samo na engleskom jeziku)

Povezivanje pametnog telefona (Bluetooth veza)

Pratite jednostavan postupak povezivanja (uparivanje) za povezivanje s pametnim telefonom koji podržava Bluetooth niske energije.

Kad je uparivanje dovršeno, Wi-Fi veza će se uspostaviti automatski, kad počnete upravljati “LUMIX Sync”.

- Za prvo povezivanje, potrebne su postavke uparivanja.

Za informacije o povezivanju drugi i svaki sljedeći puta (→ [Povezivanje s uparenim pametnim telefonom: 621](#))

- Podržani pametni telefoni

Android™: Android 7 ili noviji s Bluetoothom 4.0 ili novijim (osim onih koji ne podržavaju nisku energiju Bluetootha)

iOS: iOS 12 ili noviji

- **Unaprijed uključite Bluetooth funkciju pametnog telefona.**

1 Na pametnom telefonu pokrenite “LUMIX Sync”.

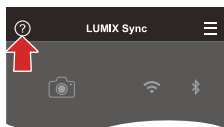
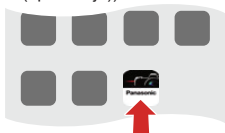

- Prikazuje se poruka o registraciji uređaja (fotoaparata). Odaberite [Next] (Sljedeće).
- Ako ste zatvorili poruku, odaberite [?], zatim registrirajte fotoaparat koristeći [Camera registration (pairing)] (Registracija fotoaparata (uparivanje)).



2 Provjerite sadržaj u prikazanom vodiču i odaberite [Next] (Sljedeće) dok se ne prikaže zaslon za registriranje fotoaparata.

Upravljanje fotoaparatom u skladu s vodičem pametnog telefona.

3 Namjestite fotoaparat u stanje spremnosti za Bluetooth uparivanje.

-  ⇒ [] ⇒ [] ⇒ [Bluetooth] ⇒ [Bluetooth] ⇒ [SET] ⇒ [SET] (NAMJESTI) ⇒ [Pairing] (Uparivanje)
- Fotoaparat ulazi u stanje spremnosti za uparivanje i prikazuje se naziv uređaja (A).

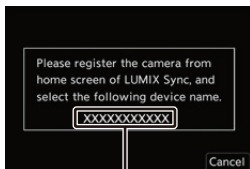

(A)

4 Na pametnom telefonu odaberite naziv fotoaparata.

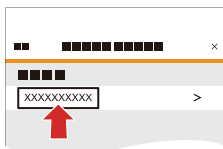

- (iOS uređaji) Kad se prikaže poruka za potvrdu promjene odredišta, odaberite [Join] (Pridruži se).



5 Kad se pojavi poruka koja kaže da je završena registracija uređaja, odaberite [OK] (U redu).

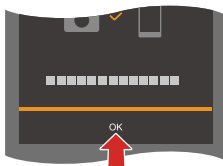

- Bit će uspostavljena Bluetooth veza između fotoaparata i pametnog telefona.



- Upareni pametni telefon registriran je kao upareni uređaj.
- Tijekom Bluetooth povezanosti, na zaslonu snimanja je prikazano []. Kad je omogućena Bluetooth funkcija, ali nije uspostavljena veza s pametnim telefonom, [] se pojavljuje prozirno.
- Moguće je registrirati do 16 pametnih telefona. Ako pokušate registrirati više od 16 pametnih telefona, informacije o registraciji će se brisati od najstarijih.

❖ Wi-Fi povezivanje s Bluetooth povezanim pametnim telefonom

Možete uspostaviti Wi-Fi vezu upravljanjem “LUMIX Sync”.

- 1 Odaberite [] ([Remote shooting]) (Udaljeno okidanje) ili [] ([Import images]) (Uvezi slike) na “LUMIX Sync” početnom zaslonu.

❖ Prekid Bluetooth veze

Za završetak Bluetooth veze, isključite Bluetooth funkciju fotoaparata.



[Bluetooth]



[Bluetooth]

Odaberite [OFF]
(ISKLJUČENO)

- Čak i ako prekinete vezu, informacije o uparivanju neće biti obrisane.

❖ Povezivanje s uparenim pametnim telefonom

Povežite uparene pametne telefone koristeći sljedeću proceduru.

- 1 Omogućite Bluetooth funkciju fotoaparata.
 - **MENU/SET** ⇒ [] ⇒ [] ⇒ [Bluetooth] ⇒ [Bluetooth] ⇒ [ON] (UKLJUČENO)
- 2 Na pametnom telefonu pokrenite “LUMIX Sync”.
 - Ako se prikaže poruka da pametni telefon traži fotoaparate, zatvorite poruku.
- 3 Odaberite [].

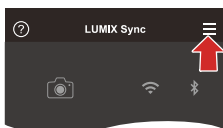

- 4 Odaberite [Bluetooth Setup] (Postavke Bluetootha).
- 5 UKLJUČITE Bluetooth.

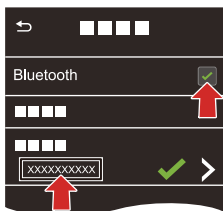



- 6 U stavkama [Camera registered] (Registrirani fotoaparati), odaberite naziv fotoaparata.

- Čak i ako namjestite uparivanje s više pametnih telefona, u isto vrijeme možete povezati samo jedan pametni telefon.
- Kad za uparivanje treba neko vrijeme, otkazivanje postavke uparivanja na pametnom telefonu i fotoaparatu i ponovno uspostavljanje veze može dovesti do pravilnog prepoznavanja fotoaparata.

❖ Otkazivanje uparivanja

1 Otkazite postavku uparivanja fotoaparata.

-  ⇒ [] ⇒ [] ⇒ [Bluetooth] ⇒ [Bluetooth] ⇒ [SET] (NAMJESTI) ⇒ [Delete] (Obriši)

2 Odaberite pametni telefon čije uparivanje želite otkazati.

- Otkazite i postavku uparivanja na pametnom telefonu.
- Kad se za ponovno namještanje koristi [Reset] (Ponovno namjesti u [Setup] (Postavkama) izbornika ([Setting]) (Namještanje), brišu se informacije registriranih uređaja.



Povezivanje s pametnim telefonom ([Wi-Fi connection]) (Wi-Fi povezivanje)

Koristite Wi-Fi za povezivanje fotoaparata i pametnog telefona.

Prema početnim postavkama, moguće je jednostavno povezivanje s pametnim telefonima, bez unosa lozinke.

Možete koristiti i autorizaciju lozinkom za pojačanu sigurnost povezivanja.

1 Namjestite fotoaparat u status pripreme za Wi-Fi povezivanje.

-  → [] → [] → [Wi-Fi] → [Wi-Fi Function] (Wi-Fi funkcija)
→ [New Connection] (Novo povezivanje) → [Control With Smartphone] (Upravljanje pomoću pametnog telefona)
- Na zaslonu je prikazan SSID (A) fotoaparata.
- Istu radnju možete provesti i pritiskom Fn gumba kojem je dodijeljen [Wi-Fi].
(→ [Fn gumbi: 472](#))



- U izborniku postavki pametnog telefona, UKLJUČITE Wi-Fi funkciju.**
- Odaberite SSID prikazan na fotoaparatu.**

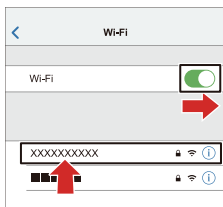

- Na pametnom telefonu pokrenite “LUMIX Sync”.**

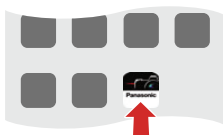

- (Kod prvog povezivanja) Potvrdite naziv uređaja prikazan na fotoaparatu i zatim odaberite [Yes] (Da).**











- Kad se prikaže uređaj koji nije uređaj koji želite povezati, fotoaparat će se automatski povezati s tim uređajem ako odaberete [Yes] (Da).
Ako se u blizini nalaze drugi uređaji za Wi-Fi povezivanje, preporučujemo da koristite QR šifru ili ručni unos lozinke za povezivanje uz autorizaciju lozinke. (→ [Korištenje autorizacijske lozinke za povezivanje: 625](#))
- Kad se koriste sljedeće funkcije, [Wi-Fi Function] (Wi-Fi funkcija) nije dostupna:
 - [Streaming Function] (Funkcija odašiljanja)
 - [Auto Transfer] (Automatski prijenos)

❖ Korištenje autorizacijske lozinke za povezivanje

Možete poboljšati sigurnost Wi-Fi veze korištenjem autorizacijske lozinke pomoću QR šifre ili ručnog unosa.

Skeniranje QR šifre za povezivanje

- 1 Namjestite [Wi-Fi Password] (Wi-Fi lozinka) na fotoaparatu na [ON] (UKLJUČENO).
 -  ⇒ [] ⇒ [] ⇒ [Wi-Fi] ⇒ [Wi-Fi Setup] (Wi-Fi postavke) ⇒ [Wi-Fi Password] (Wi-Fi lozinka) ⇒ [ON] (UKLJUČENO)
- 2 Prikažite QR šifru (A).
 -  ⇒ [] ⇒ [] ⇒ [Wi-Fi] ⇒ [Wi-Fi Function] (Wi-Fi funkcija) ⇒ [New Connection] (Novo povezivanje) ⇒ [Control With Smartphone] (Upravljanje pomoću pametnog telefona)
 - Istu radnju možete provesti i pritiskom Fn gumba kojem je dodijeljen [Wi-Fi]. (→ [Fn gumbi: 472](#))
 - Pritisnite  ili  za povećanje QR šifre.

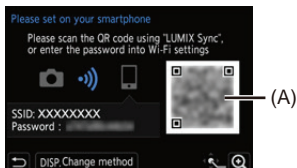

- 3 Na pametnom telefonu, pokrenite "LUMIX Sync".
 - Ako je prikazana poruka koja kaže da pametni telefon traži fotoaparate, zatvorite poruku.
- 4 Odaberite [].
- 5 Odaberite [Wi-Fi connection] (Wi-Fi povezivanje).
- 6 Odaberite [QR code] (QR šifra).
- 7 Skenirajte QR šifru prikazanu na zaslonu fotoaparata koristeći "LUMIX Sync".
 - (iOS devices) Kad se pojavi poruka za potvrdu promjene odredišta, odaberite [Join] (Pridruži se).
- 8 (Kod prvog povezivanja) Potvrdite naziv uređaja prikazan na zaslonu fotoaparata i zatim odaberite [Yes] (Da).



Ručni unos lozinke za povezivanje

- 1 Prikažite zaslون iz Koraka 2 (→ [Skeniranje QR šifre za povezivanje: 625](#)).
- 2 U izborniku postavki pametnog telefona, UKLJUČITE Wi-Fi funkciju.

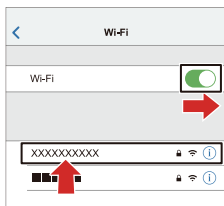

- 3 Na zaslonu namještanja Wi-Fi, odaberite SSID (B) prikazan na fotoaparatu.

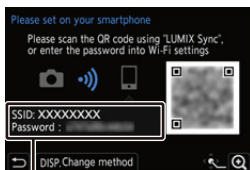



(B)

- 4 (Kod prvog povezivanja) Unesite lozinku (B) prikazanu na fotoaparatu.
- 5 Na pametnom telefonu pokrenite "LUMIX Sync".
- 6 (Kod prvog povezivanja)) Potvrdite naziv uređaja prikazan na zaslonu fotoaparata i zatim odaberite [Yes] (Da).





❖ Načini povezivanja koji nisu u početnim postavkama



Kod povezivanja pomoću [Via Network] (Putem mreže) ili [WPS Connection] (WPS povezivanja) u [Direct] (Izravnom), pratite korake ispod:

- 1 Na fotoaparatu prikažite zaslon za namještanje načina povezivanja.
 -  ⇒ [] ⇒ [] ⇒ [Wi-Fi] ⇒ [Wi-Fi Function] (Wi-Fi funkcija) ⇒ [New Connection] (Novo povezivanje) ⇒ [Control With Smartphone] (Upravljanje pomoću pametnog telefona)
- 2 Pritisnite [DISP.] (PRIK.).

Povezivanje putem mreže

- 1 Odaberite [Via Network] (Putem mreže) i zatim pritisnite  ili  .
 - Povežite fotoaparat s bežičnom pristupnom točkom. (→ [Via Network] (Putem mreže): 663)
- 2 U izborniku postavki pametnog telefona, UKLJUČITE Wi-Fi funkciju.
- 3 Povežite pametni telefon s bežičnom pristupnom točkom s kojom je povezan fotoaparat.
- 4 Na pametnom telefonu pokrenite “LUMIX Sync”.

Izravno povezivanje



- 1 Odaberite [Direct] (Izravno) i zatim pritisnite  ili  .
 - Odaberite [WPS Connection] (WPS povezivanje) za povezivanje fotoaparata s pametnim telefonom. (→ [Direct] (Izravno): 667)
- 2 Na pametnom telefonu pokrenite “LUMIX Sync”.

❖ Prekid Wi-Fi povezanosti

Za završetak Wi-Fi povezanosti između fotoaparata i pametnog telefona, pratite korake ispod.

1 Pritisnite do pola gumb zatvarača kako biste fotoaparat prebacili u način snimanja.

2 Prekinite Wi-Fi povezanost.

-  → [] → [] → [Wi-Fi] → [Wi-Fi Function] (Wi-Fi funkcija) → [Yes] (Da)
- Istu radnju možete provesti i pritiskom na Fn gumb kojem je dodijeljen [Wi-Fi].
(→ [Fn gumb kojem je dodijeljen \[Wi-Fi\]: 651](#))

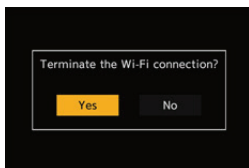

3 Na pametnom telefonu zatvorite “LUMIX Sync”.

Upravljanje fotoaparatom pomoću pametnog telefona

- [Remote shooting] (Udaljeno okidanje): 632
- [Shutter Remote Control] (Daljinski upravljač zatvarača): 635
- [Import images] (Uvoz slika): 638
- [Auto Transfer] (Automatski prijenos): 640
- [Location Logging] (Upisivanje lokacije): 643
- [Remote Wakeup] (Udaljeno aktiviranje): 645
- [Auto Clock Set] (Automatsko namještanje sata): 646
- [Camera settings copy] (Kopiranje postavki fotoaparata): 647





Ovo objašnjava funkcije za upravljanje fotoaparatom pomoću pametnog telefona.

Funkcije koje su u ovom dokumentu opisane uz (**Bluetooth**) simbol, zahtijevaju Bluetooth povezanost putem pametnog telefona koji podržava Bluetooth niske energije.

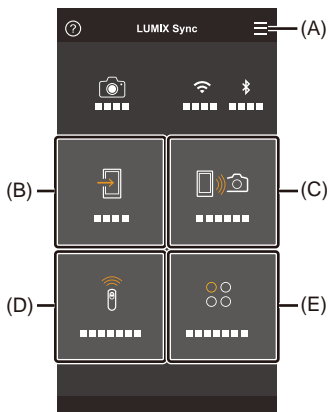
❖ Početni zaslon

Kad pokrenete “LUMIX Sync”, prikazan je početni zaslon.



- (A) : Postavke aplikacije
Ovo omogućava postavke povezivanja, UKLJUČIVANJE/ ISKLJUČIVANJE fotoaparata i prikazuje Pomoć.
- (B) : [Import images] (Uvoz slika) (→[[Import images](#)] (Uvoz slika): 638)
- (C) : [Remote shooting] (Udaljeno okidanje) (→[[Remote shooting](#)] (Udaljeno okidanje): 632)
- (D) : [Shutter Remote Control] (Daljinski upravljač zatvarača) (→[[Shutter Remote Control](#)] (Daljinski upravljač zatvarača): 635)
- (E) : [Others] (Ostalo) (Kopiranje postavki fotoaparata / prijenos uživo) (→[[Camera settings copy](#)] (Kopiranje postavki fotoaparata): 647, 16. Funkcija odašiljanja: 677)

[Remote shooting] (Udaljeno okidanje)

Možete koristiti fotoaparat za snimanje s udaljene lokacije tijekom gledanja slika uživo s fotoaparata.



Početak rada:

- Povežite fotoaparat s pametnim telefonom. (→ [Povezivanje s pametnim telefonom: 613](#))
- Na pametnom telefonu pokrenite "LUMIX Sync".

1 Na početnom zaslonu odaberite [] ([Remote shooting]) (Udaljeno okidanje).

- (iOS uređaji) Kad se pojavi poruka za potvrdu promjene odredišta, odaberite [Join] (Pridruži se).

2 Počnite snimati.

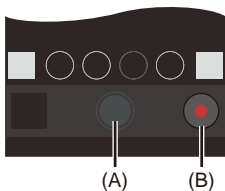

(A) Snima fotografiju

(B) Pokreće/ završava snimanje videozapisa



- Snimljene slike su pohranjene na fotoaparatu.

- Možda neće biti dostupne neke značajke, uključujući i neke postavke.

❖ Način rada tijekom udaljenog snimanja

Namjestite fotoaparat ili pametni telefon kao prioritetni kontrolni uređaj koji će se koristiti tijekom udaljenog snimanja.

 → [] → [] → [Wi-Fi] → [Wi-Fi Setup] (Wi-Fi postavke) → Odaberite [Priority of Remote Device] (Prioritet udaljenog uređaja)

 <p>[Camera] (Fotoaparat)</p>	<p>Radnja je moguća na fotoaparatu i na pametnom telefonu.</p> <ul style="list-style-type: none"> • Postavke kotačića itd. fotoaparata ne mogu se promijeniti pomoću pametnog telefona.
 <p>[Smartphone] (Pametni telefon)</p>	<p>Radnja je moguća samo na pametnom telefonu.</p> <ul style="list-style-type: none"> • Postavke kotačića itd. fotoaparata mogu se promijeniti pomoću pametnog telefona. • Za završetak udaljenog snimanja, pritisnite bilo koji od gumba na fotoaparatu za uključivanje zaslona i odaberite [End] (Kraj).

- Početna je postavka [Camera] (Fotoaparat).

- Postavka ove funkcije ne može se promijeniti dok je povezanost aktivna.

[Shutter Remote Control] (Daljinski upravljač zatvarača)

Bluetooth

Možete koristiti pametni telefon kao daljinski upravljač zatvarača.

Početak rada:

- Povežite fotoaparat s pametnim telefonom. (→ [Povezivanje s pametnim telefonom: 613](#))
- Na pametnom telefonu pokrenite "LUMIX Sync".

1 Na početnom zaslonu odaberite [] ([Shutter Remote Control]) (Daljinski upravljač zatvarača).

2 Počnite snimati.



Pokreće/ zaustavlja snimanje videozapisa







Snima fotografiju

❖ Bulb snimanje

Zatvarač se može držati otvorenim od početka do kraja snimanja, što je korisno za snimanje zvjezdanog neba ili noćnog krajolika.

Početak rada:

- Postavite fotoaparat u [M] način. (→ [Način ručne ekspozicije: 264](#))
- Brzinu zatvarača fotoaparata namjestite na [B] (Bulb). (→ [\[B\] \(Bulb\): 267](#))



- 1 Dodirnite [] za početak snimanja (nastavite dodirivati, bez pomicanja prsta).
- 2 Maknite svoj prst s [] za završetak snimanja.
 - Povucite [] u smjeru [LOCK] (ZAKLJUČANO) za snimanje u kojem je gumb zatvarača zaključan u potpuno pritisnutom položaju.
(Povucite [] nazad na početni položaj ili pritisnite gumb zatvarača fotoaparata za završetak snimanja)
 - Tijekom [B] (Bulb) snimanja, ako se Bluetooth veza prekine, ponovno uspostavite Bluetooth povezivanje i završite snimanje pomoću pametnog telefona.



❖ Skraćivanje vremena aktiviranja iz [Sleep Mode] (Načina mirovanja)

Možete skratiti vrijeme potrebno da se fotoaparat aktivira iz [Sleep Mode] (Načina mirovanja) kad se koristi [Shutter Remote Control] (Daljinski upravljač zatvarača).

Početak rada:

- Povežite fotoaparat s pametnim telefonom putem Bluetootha. (→ [Povezivanje s pametnim telefonom \(Bluetooth veza\): 616](#))
- Namjestite [Remote Wakeup] (Udaljeno aktiviranje) u [Bluetooth] na [ON] (UKLJUČENO).

 ⇒ [] ⇒ [] ⇒ [Bluetooth] ⇒ Odaberite [Returning from Sleep Mode] (Vraćanje iz načina mirovanja)

 <p>[Import / Remote Priority] (Prioritet uvoza/ daljinskog)</p>	<p>Skraćuje vrijeme povratka kad se koristi [Import images] (Uvoz slika) ili [Remote shooting] (Daljinsko okidanje).</p>
 <p>[Remote Shutter Priority] (Prioritet daljinskog zatvarača)</p>	<p>Skraćuje vrijeme povratka kad se koristi [Shutter Remote Control] (Daljinski upravljač zaslona).</p>

- Za korištenje [Shutter Remote Control] (Daljinskog upravljača zatvarača) za otkazivanje [Sleep Mode] (Načina mirovanja) na fotoaparatu, namjestite [Bluetooth] u [Setup] (Postavkama) izbornika ([IN/OUT]) (ULAZ/ IZLAZ), kako slijedi, zatim povežite putem Bluetootha:
 - [Remote Wakeup] (Udaljeno aktiviranje): [ON] (UKLJUČENO) (→ [\[Remote Wakeup\] \(Udaljeno aktiviranje\): 645](#))
 - [Auto Transfer] (Automatski prijenos): [OFF] (ISKLJUČENO) (→ [\[Auto Transfer\] \(Automatski prijenos\): 640](#))
- Fotoaparat se ne može uključiti uporabom [Shutter Remote Control] (Daljinskog upravljača zatvarača).

[Import images] (Uvoz slika)

Prebacite na pametni telefon slike pohranjene na kartici.

Početak rada:

- Povežite fotoaparat s pametnim telefonom. (→ [Povezivanje s pametnim telefonom: 613](#))
- Na pametnom telefonu pokrenite "LUMIX Sync".

1 Na početnom zaslону odaberite [] ([Import images]) (Uvoz slika).



- (iOS uređaji) Kad se pojavi poruka za potvrdu promjene odredišta, odaberite [Join] (Pridruži se).

2 Odaberite slike za prijenos.

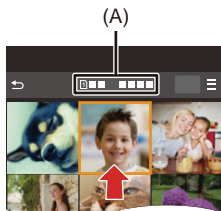
- Prikazanu karticu možete prebaciti dodiranjem (A).



3 Prenesite sliku.

- Odaberite [].
- Ako je snimka videozapis, možete ga reproducirati dodirnom [] u središtu zaslona.

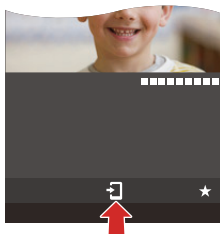

- Kad se reproducira videozapis, on ima malu količinu podataka i prebacuje se pomoću "LUMIX Sync", a iz tog će se razloga njegova kvaliteta slike razlikovati od stvarne snimke videozapisa.
Ovisno o pametnom telefonu i uvjetima korištenja, kvaliteta slike se može smanjiti ili zvuk može preskakati tijekom reprodukcije videozapisa ili fotografija.
- Nije moguće prebacivati snimke čija je veličina veća od 4 GB.
- Snimke snimljene pomoću sljedećih funkcija ne mogu se prebaciti:
 - [MOV] videozapisi
 - [6K/4K PHOTO] (6K/4K FOTO)/ [Post-Focus] (Naknadno fokusiranje)

[Auto Transfer] (Automatski prijenos)



Bluetooth

Možete automatski prenijeti snimljene fotografije na pametni telefon čim se snime.

Početak rada:

- Povežite fotoaparat s pametnim telefonom putem Bluetootha. (→ [Povezivanje pametnog telefona](#)): 616)

1 Omogućite [Auto Transfer] (Automatski prijenos) na fotoaparatu.

-  → [] → [] → [Bluetooth] → [Auto Transfer] (Automatski prijenos) → [ON] (UKLJUČENO)
- Ako se na fotoaparatu pojavi zaslon potvrde koji od Vas traži prekid Wi-Fi veze, odaberite [Yes] (Da) kako biste je prekinuli.

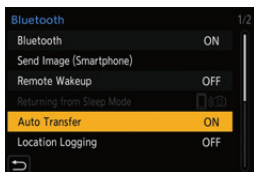

2 Na pametnom telefonu, odaberite [Yes] (Da) (za Android uređaje) ili [Join] (Pridruži se) (za iOS uređaje).

- Fotoaparat automatski uspostavlja Wi-Fi povezivanje.

3 Provjerite postavke slanja na fotoaparatu i zatim pritisnite ili .

- Za promjenu postavki slanja, pritisnite [DISP.] (PRIK.). (→ [Postavke slanja slike: 672](#))
- Automatski prijenos slika je moguć kad je na zaslonu snimanja fotoaparata prikazano [].



4 Snimate pomoću fotoaparata.

- Dok se datoteka šalje, na zaslonu snimanja fotoaparata je prikazano [].

❖ Za zaustavljanje automatskog prijenosa slika

 ⇒ [] ⇒ [] ⇒ [Bluetooth] ⇒ [Auto Transfer] (Automatski prijenos)

⇒ Odaberite [OFF] (ISKLJUČENO)

- Prikazuje se zaslon potvrde, koji od Vas traži da prekinete Wi-Fi povezanost.

- Ako su postavke fotoaparata [Bluetooth] i [Auto Transfer] (Automatski prijenos) namještene na [ON] (UKLJUČENO), fotoaparat se automatski povezuje s pametnim telefonom putem Bluetootha i Wi-Fi, kad uključite fotoaparat. Pokrenite "LUMIX Sync" na pametnom telefonu za povezivanje s fotoaparatom.
- Kad je [Auto Transfer] (Automatski prijenos) namješten na [ON] (UKLJUČENO), [Wi-Fi Function] (Wi-Fi funkcija) se ne može koristiti.
- Ako se tijekom prijenosa slika isključi fotoaparat i prekine se slanje datoteke, uključite fotoaparat kako biste ponovno pokrenuli slanje.
 - Ako se promijeni status pohrane datoteka koje nisu poslone, slanje datoteka možda više neće biti moguće.
 - Ako postoji puno datoteka koje nisu poslone, slanje svih datoteka možda neće biti moguće.
- Snimke snimljene pomoću sljedećih funkcija ne mogu se automatski prenositi:
 - Snimanje videozapisa/[6K/4K PHOTO] (6K/4K FOTO)/ [Post-Focus] (Naknadno fokusiranje)

[Location Logging] (Upisivanje lokacije)



Bluetooth

Pametni telefon fotoaparatu putem Bluetootha šalje svoje informacije o lokaciji, a fotoaparat provodi snimanje uz upisivanje pribavljenih informacija o lokaciji.

Početak rada:

- Omogućite GPS funkciju na pametnom telefonu.
- Povežite fotoaparat s pametnim telefonom putem Bluetootha. (→ [Povezivanje s pametnim telefonom \(Bluetooth veza\): 616](#))

1 Na fotoaparatu omogućite [Location Logging] (Upisivanje lokacije).

-  →  →  → [Bluetooth] → [Location Logging] (Upisivanje lokacije) → [ON] (UKLJUČENO)
- Fotoaparat će ući u način rada u kojem je moguće snimanje informacija o lokaciji, a na zaslonu snimanja fotoaparata prikazano je [GPS].

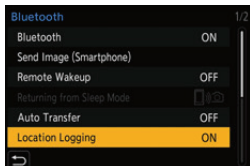

2 Snimite slike pomoću fotoaparata.

- Na snimljenim slikama bit će upisane informacije o lokaciji.



- Kad se na zaslonu snimanja [GPS] pojavi prozirno, nije moguće dobiti informacije o lokaciji, iz tog se razloga podaci ne mogu upisati.
GPS pozicioniranje pametnog telefona možda neće biti moguće ako je pametni telefon u zgradi, torbi ili sličnom. Pomaknite pametni telefon na položaj koji omogućava širok pogled na nebo kako biste poboljšali kvalitetu pozicioniranja. Dodatno, pogledajte upute za uporabu pametnog telefona.
- Slike s informacijama o lokaciji označene su pomoću [GPS].
- Posebno pazite na privatnost, pristanak itd. subjekta kad koristite ovu funkciju. Koristite je na vlastiti rizik.
- Dok prikuplja informacije o lokaciji, baterija pametnog telefona se brže prazni.

[Remote Wakeup] (Udaljeno aktiviranje)

Bluetooth

Čak i kad je fotoaparata isključen, pametni telefon možete koristiti za pokretanje fotoaparata i za snimanje slika ili provjeru snimljenih slika.

Početak rada:

- 1 Povežite s pametnim telefonom koristeći Bluetooth. (→ [Povezivanje s pametnim telefonom \(Bluetooth veza\): 616](#))
- 2 Na fotoaparatu omogućite [Remote Wakeup] (Udaljeno aktiviranje).
 -  ⇒  ⇒  ⇒ [Bluetooth] ⇒ [Remote Wakeup] (Udaljeno aktiviranje) ⇒ [ON] (UKLJUČENO)
- 3 Namjestite prekidač za uključivanje/ isključivanje fotoaparata na [OFF] (ISKLJUČENO).
- 4 Na pametnom telefonu pokrenite "LUMIX Sync".

❖ Uključivanje fotoaparata

- 1 Na početnom zaslonu "LUMIX Sync" odaberite [Remote shooting] (Udaljeno okidanje).
 - (iOS uređaji) Kad se pojavi poruka za potvrdu promjene odredišta, odaberite [Join] (Pridruži se).
 - Fotoaparata se uključuje i automatski povezuje, koristeći Wi-Fi.

❖ Isključivanje fotoaparata

- 1 Na početnom zaslonu "LUMIX Sync" odaberite [].
- 2 Odaberite [Turn off the camera] (Isključi fotoaparata).
- 3 Odaberite [Power OFF] (Napajanje ISKLJUČENO).

- Kad uključite fotoaparata pomoću pametnog telefona, bljeskat će indikator statusa.
- Kad je namješteno [Remote Wakeup] (Udaljeno aktiviranje), Bluetooth funkcija nastavlja raditi čak i ako je prekidač za uključivanje/ isključivanje fotoaparata postavljen na [OFF] (ISKLJUČENO) pa će se baterija nastaviti trošiti.

[Auto Clock Set] (Automatsko namještanje sata)



Bluetooth

Sinkronizira postavke sata i vremenske zone fotoaparata s onima na pametnom telefonu.

Početak rada:

- Povežite fotoaparat s pametnim telefonom uz uporabu Bluetootha. (→ [Povezivanje s pametnim telefonom \(Bluetooth veza\): 616](#))

1 Na fotoaparatu omogućite [Auto Clock Set] (Automatsko namještanje sata).

-  → [] → [] → [Bluetooth] → [Auto Clock Set] (Automatsko namještanje sata) → [ON] (UKLJUČENO)

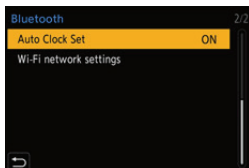

[Camera settings copy] (Kopiranje postavki fotoaparata)

Bluetooth

Ovo pohranjuje informacije po postavkama fotoaparata na pametni telefon. Pohranjene informacije o postavkama mogu se učitati na fotoaparat, omogućavajući Vam da postavite iste postavke na više fotoaparata.

Početak rada:

- Povežite fotoaparat s pametnim telefonom pomoću Bluetootha. (→ [Povezivanje s pametnim telefonom \(Bluetooth veza\): 616](#))

1 Odaberite [] ([Others]) (Ostalo) → [] ([Camera settings copy]) (Kopiranje postavki fotoaparata) na početnom zaslonu “LUMIX Sync”.

2 Pohranite ili učitajte informacije o postavkama.

- Za dodatne informacije o načinu upravljanja aplikacijom “LUMIX Sync”, pročitajte [Help] (Pomoć) u izborniku “LUMIX Sync”.

- Moguće je učitati samo informacije o postavkama istog modela.
- Kod prijenosa informacija o postavkama, automatski se stvara Wi-Fi veza. (iOS uređaji) Kad se pojavi poruka za potvrdu promjene odredišta, odaberite [Join] (Pridruži se).
- Možete pohraniti ili učitati informacije o postavkama stavki koje su iste kao one u [Save/Restore Camera Setting] (Pohrani/ vrati postavke fotoaparata) pod [Setup] (Postavkama) izbornika ([Setting]) (Namještanje). (→ [Popis početnih postavki/ Prilagođeno pohranjivanje/ Postavke dostupne za kopiranje: 772](#))

Slanje slika s fotoaparata

- [\[Smartphone\] \(Pametni telefon\): 652](#)
- [\[PC\] \(Računalo\): 656](#)
- [\[Printer\] \(Pisač\): 660](#)

Upravlajte fotoaparatom za slanje snimljenih slika na uređaj povezan putem Wi-Fi.

Tijek radnji

- 1 Odaberite način slanja.**

Odaberite način slanja u izbornicima fotoaparata **[Send Images While Recording]** (Slanje slika tijekom snimanja) i **[Send Images Stored in the Camera]** (Slanje slika pohranjenih u fotoaparatu).
- 2 Odaberite odredište (vrstu odredišnog uređaja).**
 - [\[Smartphone\] \(Pametni telefon\)](#) (→ [\[Smartphone\] \(Pametni telefon\): 652](#))
 - [\[PC\] \(Računalo\)](#) (→ [\[PC\] \(Računalo\): 656](#))
 - [\[Printer\] \(Pisač\)](#) (→ [\[Printer\] \(Pisač\): 660](#))
- 3 Odaberite način povezivanja i zatim povežite putem Wi-Fi.**
 - [\[Via Network\] \(Putem mreže\)](#) (→ [\[Via Network\] \(Putem mreže\): 663](#))
 - [\[Direct\] \(Izravno\)](#) (→ [\[Direct\] \(Izravno\): 667](#))
- 4 Provjerite postavke slanja.**

Promijenite postavke slanja, ako je potrebno.

 - [Postavke slanja slike](#) (→ [Postavke slanja slike: 672](#))

5 ([Send Images While Recording]) (Slanje slika tijekom snimanja) Snimate fotografije.

Ovo automatski šalje snimljene fotografije čim ih snimate.

([Send Images Stored in the Camera]) (Slanje slika pohranjenih u fotoaparatu) Odaberite sliku.

Šalje odabrane slike.

- Odabir slika (→[Odabir slika: 674](#))

Pogledajte sljedeće stranice za korake zajedničke svim uređajima.

- Wi-Fi povezivanja: [Via Network] (Putem mreže) (→[\[Via Network\] \(Putem mreže\): 663](#))/ [Direct] (Izravno) (→[\[Direct\] \(Izravno\): 667](#))
- Postavke slanja slike (→[Postavke slanja slike: 672](#))
- Odabir slika (→[Odabir slika: 674](#))

- Tijekom snimanja, snimanje ima prioritet pa će trebati vremena za završetak slanja.
- Ako je fotoaparat isključen ili je prekinuta Wi-Fi veza prije završetka slanja, slanje neće početi od početka.
- Možda nećete moći obrisati datoteke ili koristiti izbornik [Playback] (Reprodukcija) tijekom slanja.
- Kad se koriste sljedeće funkcije, [Wi-Fi Function] (Wi-Fi funkcija) nije dostupna:
 - [Streaming Function] (Funkcija odašiljanja)
 - [Auto Transfer] (Automatski prijenos)

❖ Slike koje je moguće poslati

Slike koje je moguće poslati razlikuju se, ovisno o odredišnom uređaju.

Odredišni uređaj	Slike koje je moguće poslati	
	[Send Images While Recording] (Slanje slika tijekom snimanja)	[Send Images Stored in the Camera] (Slanje slika pohranjenih u fotoaparatu)
[Smartphone] (Pametni telefon) (→ [Smartphone] (Pametni telefon): 652)	JPEG/RAW	JPEG/RAW/MP4
[PC] (Računalo) (→ [PC] (Računalo): 656)	JPEG/RAW	JPEG/RAW/ MP4/MOV/ 6K/4K datoteke u nizu/ Naknadno fokusirane datoteke
[Printer] (Pisač) (→ [Printer] (Pisač): 660)	—	JPEG

- Ovisno o pametnom telefonu ili verziji operativnog sustava, ovo se možda neće pravilno prikazati.
- Nije moguće slati slike čija veličina prelazi 4 GB na [Smartphone] (Pametni telefon).

- Slanje možda neće biti moguće, ovisno o Vašem uređaju.
- Možda neće biti moguće slati slike snimljene na uređajima osim ovog fotoaparata ili slike uređene ili obrađene na računalu.

❖ Fn gumb kojem je dodijeljen [Wi-Fi]

Nakon povezivanja s Wi-Fi, možete obaviti sljedeće radnje pritiskom Fn gumba kojem je dodijeljen [Wi-Fi].

(→ [Fn gumbi: 472](#))

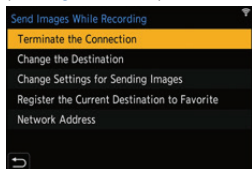

[Terminate the Connection] (Prekini povezanost)	Prekida Wi-Fi povezanost.
[Change the Destination] (Promijeni odredište)	Prekida Wi-Fi povezanost i omogućava Vam odabir druge Wi-Fi povezanosti.
[Change Settings for Sending Images] (Promijeni postavke za slanje slika)	Namješta veličinu, format datoteke i ostale stavke slike za slanje snimljenih slika. (→ Postavke slanja slike: 672)
[Register the Current Destination to Favorite] (Registriraj trenutno odredište u Omiljene)	Registrira trenutno odredište povezivanja ili način povezivanja pa se sljedeći put možete jednostavno povezati uz iste postavke povezivanja.
[Network Address] (Mrežna adresa)	Prikazuje MAC adresu i IP adresu fotoaparata. (→ [Network Address] (Mrežna adresa): 676)

- Ovisno o Wi-Fi funkciji koja se koristi kao odredište povezivanja, možda nećete moći provesti neke od ovih radnji.



[Smartphone] (Pametni telefon)

Prenosi snimljene slike na pametni telefon povezan putem Wi-Fi.

Početak rada:

- Instalirajte "LUMIX Sync" na svoj pametni telefon. (→ [Instaliranje "LUMIX Sync": 615](#))

1 Odaberite način slanja slika s fotoaparata.

-  ⇒  ⇒  ⇒ [Wi-Fi] ⇒ [Wi-Fi Function] (Wi-Fi funkcija) ⇒ [New Connection] (Novo povezivanje) ⇒ [Send Images While Recording] (Slanje slika tijekom snimanja) / [Send Images Stored in the Camera] (Slanje slika pohranjenih u fotoaparatu).

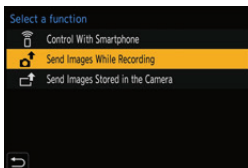

2 Namjestite odredište na [Smartphone] (Pametni telefon).



3 **Povežite fotoaparat s pametnim telefonom putem Wi-Fi.**

- Odaberite [Via Network] (Putem mreže) (→ [Via Network] (Putem mreže): 663) ili [Direct] (Izravno) (→ [Direct] (Izravno): 667) i zatim povežite.

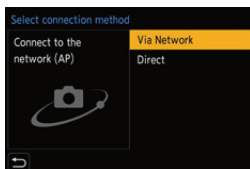

4 **Na pametnom telefonu pokrenite “LUMIX Sync”.**



5 **Na fotoaparatu kao odredište odaberite pametni telefon.**

6 **Provjerite postavke slanja i zatim pritisnite ili .**

- Za promjenu postavki slanja slika, pritisnite [DISP.] (PRIK.). (→ [Postavke slanja slike: 672](#))

7 **(Kad je odabrano [Send Images While Recording] (Slanje slika tijekom snimanja)) Snimite fotografije.**

- [] je prikazano na zaslonu snimanja fotoaparata tijekom slanja datoteke.
- Za prekid veze, pratite korake ispod:

 ⇒ [] ⇒ [] ⇒ [Wi-Fi] ⇒ [Wi-Fi Function] (Wi-Fi funkcija) ⇒ [Yes] (Da)

(Kad je odabrano [Send Images Stored in the Camera] (Slanje slika pohranjenih u fotoaparatu))

Odaberite sliku.

- Za prekid veze, odaberite [Exit] (Izlaz).

❖ Slanje slika s fotoaparata na pametni telefon pomoću jednostavnih radnji

Možete prenijeti slike na pametni telefon povezan putem Bluetootha jednostavnim pritiskom na gumb [Q] tijekom reprodukcije.

Za jednostavnije povezivanje, možete koristiti izbornik.

- Istu radnju možete provesti pritiskom na Fn gumb na koji je registrirano [Send Image (Smartphone)] (Slanje slika (Pametni telefon)). (→ [Fn gumbi: 472](#))



Početak rada:

- Instalirajte “LUMIX Sync” na svoj pametni telefon. (→ [Instaliranje “LUMIX Sync”:](#) 615)
- Povežite fotoaparat s pametnim telefonom putem Bluetootha. (→ [Povezivanje s pametnim telefonom \(Bluetooth veza\):](#) 616)
- Pritisnite [] na fotoaparatu za prikaz zaslona reprodukcije.

Pošaljite jednu sliku



- 1 Pritisnite ◀▶ za odabir slike.
- 2 Pritisnite [Q].
- 3 Odaberite [Single Select] (Odabir jedne).
 - Za promjenu postavki slanja slike, pritisnite [DISP.] (PRIK.). (→ [Postavke slanja slike: 672](#))
- 4 Na pametnom telefonu, odaberite [Yes] (Da) (za Android uređaje) ili [Join] (Pridruži se) (za iOS uređaje).
 - Ovo automatski povezuje koristeći Wi-Fi.

Pošaljite više slika



- 1 Pritisnite [Q].
- 2 Odaberite [Multi Select] (Odabir više).
 - Za promjenu postavki slanja slika, pritisnite [DISP.] (PRIK.). (→ [Postavke slanja slike: 672](#))
- 3 Odaberite slike i zatim ih prebacite.
◀▶ : Odaberite slike
 ili  : Namjesti/Otkazi
[DISP.] (PRIK.): Prebacivanje
- 4 Na pametnom telefonu, odaberite [Yes] (Da) (za Android uređaje) ili [Join] (Pridruži se) (za iOS uređaje).
 - Ovo automatski povezuje koristeći Wi-Fi.

- Kad se koriste sljedeće funkcije, [Wi-Fi Function] (Wi-Fi funkcija) nije dostupna:
 - [Streaming Function] (Funkcija odašiljanja)
 - [Auto Transfer] (Automatski prijenos)

Korištenje izbornika za lako prebacivanje

 ⇒ [] ⇒ [] ⇒ [Bluetooth] ⇒ [Send Image (Smartphone)] (Slanje slika (Pametni telefon))

Postavke: [Single Select]/[Multi Select] (Odabir jedne/ Odabir više)

- Ako je odabrano [Single Select] (Odabir jedne), pritisnite ◀▶ za odabir slike i zatim pritisnite  ili  za provedbu.
- Ako je odabrano [Multi Select] (Odabir više), koristite istu radnju kao i kod "Slanje više slika".

[PC] (Računalo)

Šalje snimljene slike na računalo povezano putem Wi-Fi.

Podržani operativni sustavi

Windows: Windows 10

Mac: macOS 10.13, 10.14, 10.15.3 do 10.15.7, 11.0 do 11.2

Početak rada:

- Uključite računalo.
- Napravite odredišnu mapu za slike.
- Ako je radna grupa odredišnog računala promijenjena sa standardnih postavki, promijenite odgovarajuću postavku na fotoaparatu [PC Connection] (Povezivanje s računalom). (→ [PC Connection] (Povezivanje s računalom): 675)

❖ Napravite odredišnu mapu za slike

Kod uporabe Windowsa (Primjer za Windows 10)



- 1 Odaberite odredišnu mapu i zatim kliknite desni klik.
- 2 Odaberite [Properties] (Svojstva) i zatim omogućite dijeljenje mape.

Kod uporabe Mac (Primjer za macOS 10.14)

- 1 Odaberite odredišnu mapu i zatim kliknite na stavke sljedećim redom.
[File] (Datoteka) ➔ [Get Info] (Nabavi informacije)
- 2 Omogućite dijeljenje mape.

- Stvorite naziv računala računala (do 254 znakova) i lozinku (do 32 znaka) koja se sastoji od alfanumeričkih znakova.
Određivača mapa se možda neće stvoriti ako naziv datoteke uključuje znakove koji nisu alfanumerički.
- Kad naziv računala (NetBIOS naziv za Mac) sadrži razmake (prazni znak) itd., možda se neće prepoznati.
U tom slučaju, preporučujemo promjenu naziva na onaj koji se sastoji samo od 15 ili manje alfanumeričkih znakova.
- Pogledajte upute za uporabu svog računala ili Pomoć u operativnom sustavu za detaljne procedure namještanja.

1 Odaberite način za slanje slika s fotoaparata.

-  ⇒  ⇒  ⇒ [Wi-Fi] ⇒ [Wi-Fi Function] (Wi-Fi funkcija) ⇒ [New Connection] (Nova veza) ⇒ [Send Images While Recording] (Slanje slika tijekom snimanja)/[Send Images Stored in the Camera] (Slanje slika pohranjenih na fotoaparatu)

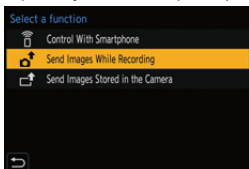

2 Odredište namjestite na [PC] (Računalo).

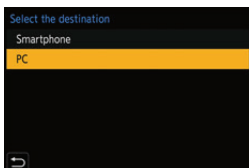

3 **Povežite fotoaparat i računalo putem Wi-Fi.**

- Odaberite [Via Network] (Putem mreže) (→[Via Network] (Putem mreže): 663) ili [Direct] (Izravno) (→[Direct] (Izravno): 667) i zatim povežite.

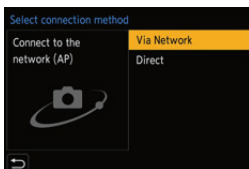

4 **Unesite naziv računala koje želite povezati (za Mac, NetBIOS naziv).**

- O unosu znakova (→Unos znakova: 610)).

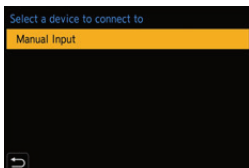

5 **Odaberite mapu za pohranjivanje slika.**

- U odabranoj će mapi biti stvorene mape složene prema datumu slanja, a slike će biti pohranjene u njih.

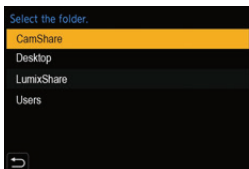



6 **Provjerite postavke slanja i zatim pritisnite ili .**

- Za promjenu postavki slanja, pritisnite [DISP.] (PRIK.). (→ [Postavke slanja slika: 672](#))

7 **(Kad je odabrano [Send Images While Recording] (Slanje slika tijekom snimanja)) Snimite fotografije.**

- Dok se datoteke šalju, na zaslonu snimanja fotoaparata prikazano je [].
- Za prekid veze, slijedite korake ispod:

 ⇒ [] ⇒ [] ⇒ [Wi-Fi] ⇒ [Wi-Fi Function] (Wi-Fi funkcija) ⇒ [Yes] (Da)

(Kad je odabrano [Send Images Stored in the Camera] (Slanje slika pohranjenih u fotoaparatu))

Odaberite sliku.

- Za prekid veze, odaberite [Exit] (Izlaz).

- Ako se pojavi zaslon za unos korisničkog računa i lozinke, unesite one koje ste postavili na računalu.
- Kad je omogućen vatrozid operativnog sustava, sigurnosni softver itd., povezivanje s računalom možda neće biti moguće.
- Kad se koriste sljedeće funkcije, [Wi-Fi Function] (Wi-Fi funkcija) nije dostupna:
 - [Streaming Function] (Funkcija odašiljanja)
 - [Auto Transfer] (Automatski prijenos)

[Printer] (Pisač)

Za ispis možete slati slike na pisač koji podržava PictBridge (bežični LAN)*1 i povezan je putem Wi-Fi.

*1 Usklađen sa standardom DPS preko IP

1 Odaberite način slanja slika s fotoaparata.

- [MENU/SET] ⇒ [] ⇒ [] ⇒ [Wi-Fi] ⇒ [Wi-Fi Function] (Wi-Fi funkcija)
⇒ [New Connection] (Nova veza) ⇒ [Pošalji slike pohranjene u fotoaparatu].

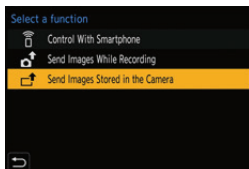

2 Namjestite odredište na [Printer] (Pisač).

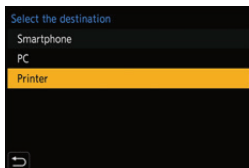

3 Povežite fotoaparat s pisačem putem Wi-Fi.

- Odaberite [Via Network] (Putem mreže) (→[Via Network] (Putem mreže): 663) ili [Direct] (Izravno) (→[Direct] (Izravno): 667) i zatim povežite.

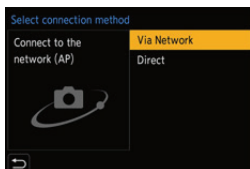

4 Odaberite odredišni pisač.

5 Odaberite i ispišite slike.

- Postupak odabira slika je isti kao i onaj kad je uključen USB kabel za povezivanje. (→Ispis: 703)
- Za prekid veze, pritisnite [↵].

- Za pojedinih o PictBridge pisačima (kompatibilnim s bežičnim LAN), kontaktirajte njihove proizvođače.
- Kad se koriste sljedeće funkcije, [Wi-Fi Function] (Wi-Fi funkcija) nije dostupna:
 - [Streaming Function] (Funkcija odašiljanja)
 - [Auto Transfer] (Automatski prijenos)

Wi-Fi povezivanja

- [\[Via Network\] \(Putem mreže\): 663](#)
- [\[Direct\] \(Izravno\): 667](#)
- [Povežite s Wi-Fi koristeći ranije pohranjene postavke: 669](#)

Kad je odabrano [New Connection] (Novo povezivanje) u [Wi-Fi Function] (Wi-Fi funkcijama) u [Wi-Fi] [Setup] (Postavke) izbornika ([IN/OUT]) (ULAZ/ IZLAZ), za povezivanje odaberite način povezivanja [Via Network] (Putem mreže) ili [Direct] (Izravno).

S druge strane, kad koristite [Select a destination from History] (Odaberi odredište iz Povijesti) ili [Select a destination from Favorite] (Odaberi odredište iz omiljenih), fotoaparata se povezuje s odabranim uređajem pomoću postavki koje su ranije korištene.

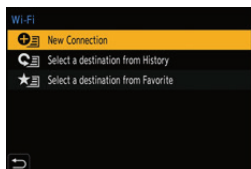

[Via Network] (Putem mreže)

Povežite fotoaparat i vanjski uređaj putem bežične pristupne točke.



1 Odaberite način povezivanja s bežičnom pristupnom točkom.

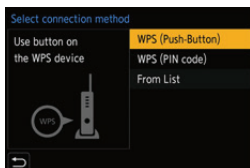

Postavke: [WPS (Push-Button)] (WPS (Gumb))/ [WPS (PIN code)] (WPS (PIN))/[From List] (S popisa)

- Nakon prvog odabira [Via Network] (Putem mreže), fotoaparat će se povezati s prethodno korištenom bežičnom pristupnom točkom.
Za promjenu bežične pristupne točke koja se koristi za povezivanje, pritisnite [DISP.] (PRIK.) i promijenite odredište povezivanja.
- Provjerite upute za uporabu i postavke bežične pristupne točke.

❖ [WPS (Push-Button)] (WPS (Gumb))

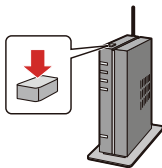

Pritisnite WPS gumb na bežičnoj pristupnoj točki za uspostavljanje veze.

- 1 Pritisnite WPS gumb bežične pristupne točke dok se on ne prebaci u WPS način.
(Primjer)



❖ [WPS (PIN code)] (WPS (PIN))

Unesite PIN u bežičnu pristupnu točku za uspostavljanje veze.

- 1 Na zaslonu fotoaparata odaberite bežičnu pristupnu točku s kojom se povezujete.
- 2 Unesite PIN prikazan na zaslonu fotoaparata u bežičnu pristupnu točku.
- 3 Pritisnite  ili  fotoaparata.

❖ [From List] (S popisa)

Traži bežičnu pristupnu točku koju će koristiti i povezuje se s njom.

- Potvrdite enkripcijski ključ bežične pristupne točke.

- 1 Odaberite bežičnu pristupnu točku s kojom se povezujete.
 - Pritisnite [DISP.] (PRIK.) za ponovljeno pokretanje traženja bežične pristupne točke.
 - Ako nije pronađena bežična pristupna točka (→ [Povezivanje ručnim unosom: 666](#))

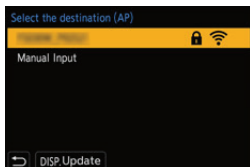

- 2 (Ako je autorizacija mreže šifrirana) Unesite enkripcijski ključ.
 - O unosu znakova (→ [Unos znakova: 610](#))

❖ Povežite ručnim unosom

- Provjerite SSID, autorizaciju mreže, enkripciju i enkripcijski ključ bežične pristupne točke koju koristite.

- 1 Na zaslonu iz Koraka 1 u “[From List]” (S popisa), odaberite [Manual Input] (Ručni unos).
- 2 Unesite SSID bežične pristupne točke s kojom se povezujete i zatim odaberite [Set] (Namjesti).
 - O unosu znakova (→ [Unos znakova: 610](#))
- 3 Odaberite autorizaciju mreže.

[WPA2-PSK]/[WPA2/WPA-PSK]

Podržana enkripcija: [TKIP], [AES]

[No Encryption] (Bez enkripcije)

- 4 (Kad je odabrano nešto osim [No Encryption] (Bez enkripcije)) Unesite enkripcijski ključ i zatim odaberite [Set] (Namjesti).

[Direct] (Izravno)

Izravno povezuje fotoaparat i vanjski uređaj.



1 Odaberite način povezivanja s određivim uređajem.

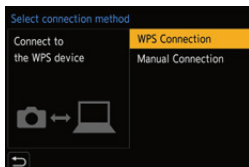

[WPS Connection] (WPS povezanost)

[WPS (Push-Button)] (WPS (Gumb)): Pritisnite WPS gumb na vanjskom uređaju za povezivanje.

- Na fotoaparatu pritisnite [DISP.] (PRIK.) za produljenje vremena čekanja na povezivanje.

[WPS (PIN code)] (WPS (PIN)): Unesite PIN u fotoaparat i povežite.

[Manual Connection] (Ručno povezivanje)

Za povezivanje, na odredišnom uređaju tražite fotoaparata.

U uređaj unesite SSID i lozinku prikazane na fotoaparatu.

- Ako je odredište namješteno na [Smartphone] (Pametni telefon), šifra se ne prikazuje. Odaberite SSID za uspostavljanje povezanosti. (➔ [Povezivanje s pametnim telefonom \(\[Wi-Fi connection\]\) \(Wi-Fi povezivanje\): 623](#))

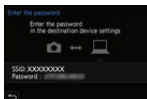

-
- Pogledajte i upute za uporabu uređaja koji će se povezati.

Povežite s Wi-Fi koristeći ranije pohranjene postavke

Koristite povijest Wi-Fi povezovanja za povezivanje korištenjem ranije korištenih postavki.

1 Prikažite povijest Wi-Fi povezovanja.

- **MENU** / **SET** → [**Wrench**] → [**Wi-Fi**] → [Wi-Fi] → [Wi-Fi Function] (Wi-Fi funkcija) → [Select a destination from History] (Odaberite odredište iz Povijesti)/[Select a destination from Favorite] (Odaberite odredište iz Omiljenih)

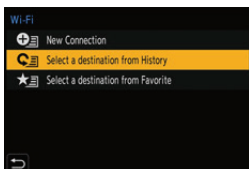

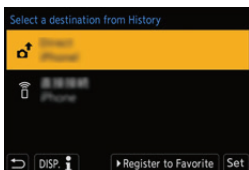

2 Odaberite stavku iz Povijesti kako biste se povezali.

- Pritisnite [DISP.] (PRIK.) za potvrdu pojedinosti povijesti povezivanja.





❖ Registrirajte u Omiljene

Možete registrirati povijest Wi-Fi povezivanja u Omiljene.

- 1 Prikažite povijest Wi-Fi povezivanja.
 -  ⇒ [] ⇒ [] ⇒ [Wi-Fi] ⇒ [Wi-Fi Function] (Wi-Fi funkcija) ⇒ [Select a destination from History] (Odaberite odredište iz Povijesti)
- 2 Odaberite stavku iz Povijesti koju želite registrirati i zatim pritisnite ►.
- 3 Unesite naziv registracije i zatim odaberite [Set] (Namjesti).
 - O unosu zakova (→ [Unos znakova: 610](#))
 - Moguće je unijeti najviše 30 znakova. Dvobajtni znakovi se smatraju dvama znakovima.

❖ Uređivanje stavki registriranih u Omiljenima

- 1 Prikažite stavke registrirane u Omiljenima.
 -  ⇒ [] ⇒ [] ⇒ [Wi-Fi] ⇒ [Wi-Fi Function] (Wi-Fi funkcija) ⇒ [Select a destination from Favorite] (Odaberite odredište iz Omiljenih)
- 2 Odaberite stavku iz Povijesti za uređivanje u Omiljenima i zatim pritisnite ►.

[Remove from Favorite] (Uklanjanje iz omiljenih)

[Change the Order in Favorite] (Promijeni redoslijed u Omiljenima)

Navedite lokaciju odredišta željene stavke kako biste promijenili redoslijed prikazivanja.

[Change the Registered Name] (Promijenite registrirani naziv)

Unesite znakove za promjenu registriranog naziva.

- O unosu znakova (→ [Unos znakova: 610](#))
-

- Broj stavki koje je moguće registrirati u Povijesti je ograničen. U Omiljene registrirajte često korištene postavke povezivanja.
- Kad se za promjenu postavki mreže koristi [Reset] (Ponovno namjesti) u [Setup] (Postavkama) izbornika ([Setting]) (Namještanje), briše se sadržaj registriran u Povijesti i Omiljenima.
- Ako je uređaj s kojim se želite povezati (pametni telefon itd.) povezan s bežičnom pristupnom točkom koja nije fotoaparat, ne možete povezati uređaj s fotoaparatom koristeći [Direct] (Izravno).
Promijenite Wi-Fi postavke uređaja s kojim se želite povezati, tako da je pristupna točka koja će se koristiti namještena na fotoaparat. Možete odabrati i [New Connection] (Novo povezivanje) i ponovno povezati uređaje. (→ [Povezivanje s pametnim telefonom \(\[Wi-Fi connection\]\)\(Wi-Fi veza\): 623](#))
- Može biti teško povezati se s mrežom s kojom je povezano puno uređaja. U takvim slučajevima, povežite se koristeći [New Connection] (Novo povezivanje).
- Kad se koriste sljedeće funkcije, [Wi-Fi Function] (Wi-Fi funkcija) nije dostupna:
 - [Streaming Function] (Funkcija odašiljanja)
 - [Auto Transfer] (Automatski prijenos)

Slanje postavki i odabir slika

- [Postavke slanja slike: 672](#)
- [Odabir slika: 674](#)

Postavke slanja slike

Namjestite veličinu, format datoteke i druge stavke za slanje slike na određeni uređaj.

- 1 Nakon Wi-Fi povezivanja, prikazat će se zaslون za potvrdu postavki slanja pa pritisnite [DISP.] (PRIK.).**



- 2 Promijenite postavke slanja.**

[Size] (Veličina)

Promijenite veličinu slike koja se šalje.

[Original] (Originalna)/ [Change] (Promijeni) ([M], [S] ili [VGA])

[File Format] (Format datoteke)

Namješta format datoteke slika koje se šalju.

[JPG]/[RAW+JPG]/[RAW]

- Ova je postavka moguća kad odredite podržava slanje RAW slika s ovog fotoaparata. (→ [Slike koje je moguće poslati: 650](#))
-

Odabir slika

Kod slanja uz [Send Images Stored in the Camera] (Slanje slika pohranjenih na fotoaparatu), odaberite slike koristeći sljedeću proceduru.

- 1 Odaberite [Single Select] (Odabir jedne) ili [Multi Select] (Odabir više).**
- 2 Odaberite sliku.**



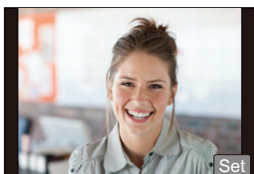

Postavka [Single Select] (Odabir jedne)

- 1 Pritisnite ◀▶ za odabir slike.



- 2 Pritisnite  ili .

Postavka [Multi Select] (Odabir više)

- 1 Pritisnite ▲▼◀▶ za odabir slike i zatim pritisnite  ili . (Ponovite ovo)
 - Za otkazivanje postavke, ponovno pritisnite  ili .
 - Slike su prikazane odvojeno prema utorima za karticu. Za odabir kartice za prikaz, pritisnite [].
 - Moguć je odabir slika odjednom samo za slike s jedne kartice.

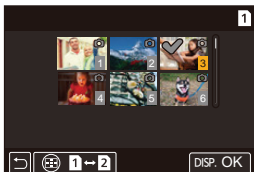



- 2 Pritisnite [DISP.] (PRIK.) za izvršenje..

Izbornik [Wi-Fi Setup] (Wi-Fi postavke)

Ovo konfigurira postavke potrebne za Wi-Fi funkciju.

Postavke nije moguće mijenjati tijekom povezanosti s Wi-Fi.

1 Prikaz izbornika [Wi-Fi Setup] (Wi-Fi postavke).

-  ⇒ [] ⇒ [] ⇒ [Wi-Fi] ⇒ [Wi-Fi Setup] (Wi-Fi postavke)

[Priority of Remote Device] (Prioritet udaljenog uređaja)

Ovo namješta fotoaparat ili pametni telefon kao primarni kontrolni uređaj koji će se koristiti tijekom udaljenog snimanja. (→ [Način rada tijekom udaljenog snimanja: 634](#))

[Wi-Fi Password] (Wi-Fi lozinka)



Za povećanje sigurnosti, možete koristiti lozinku. (→ [Korištenje autorizacije pomoću lozinke uza povezivanje: 625](#))

[PC Connection] (Povezivanje s računalom)

Možete namjestiti radnu skupinu.

Za slanje slika na računalo, morate se povezati s istom radnom grupom u kojoj je i odredišno računalo.

(Početna je postavka "WORKGROUP".)

- Za promjenu naziva radne skupine, pritisnite  ili  i unesite novi naziv radne skupine.

O unosu znakova (→ [Unos znakova: 610](#))

- Za povratak na početne postavke, pritisnite [DISP.] (PRIK).
-

[Device Name] (Naziv uređaja)

Možete promijeniti naziv (SSID) fotoaparata.

- Za promjenu naziva SSID, pritisnite [DISP.] (PRIK.) i unesite novi SSID naziv.
O unosu znakova (→ [Unos znakova: 610](#))
- Moguće je unijeti najviše 32 znaka.

[Wi-Fi Function Lock] (Zaključavanje Wi-Fi funkcije)

Za sprječavanje netočnog upravljanja i korištenja Wi-Fi funkcije od treće strane i za zaštitu osobnih informacija na fotoaparatu, uključujući i slike, zaštitite Wi-Fi funkciju lozinkom.

[Setup] (Postavke): Kao lozinku unesite bilo koji broj s 4 znamenke.

- O unosu znakova (→ [Unos znakova: 610](#))

[Cancel] (Otkazi): Otkazite lozinku.

- Kad je lozinka postavljena, morate je unijeti svaki put kad koristite Wi-Fi funkciju.
- Ako zaboravite svoju lozinku, možete koristiti [Reset] (Ponovno namjesti) u [Setup] (Postavkama) izbornika ([Setting]) (Namještanje) za ponovno postavljanje mrežnih postavi i na taj način ponovno postavljanje lozinke.

[Network Address] (Mrežna adresa)

Prikazuje MAC adresu i IP adresu fotoaparata.

16. Funkcija odašiljanja

- Šaljite upravljanjem pametnim telefonom: 678
- Šaljite upravljanjem fotoaparatom: 680
- Postavke odašiljanja: 683

Prijenos uživo snimki i zvuka s fotoaparata putem Interneta.

- Za početak slanja, postoji način upravljanja na pametnom telefonu i način upravljanja na fotoaparatu.
- Ovaj fotoaparat podržava RTMP/RTMPS^{*1}.
Možete prenositi na mrežne stranice za dijeljenje videozapisa koje podržavaju RTMP ili RTMPS.

*1 Komunikacijski protokol za odašiljanje

Šaljite upravljanjem pametnim telefonom



Za početak odašiljanja, upravljajte aplikacijom “LUMIX Sync” za pametni telefon.



Početak rada:

- Instalirajte “LUMIX Sync” na svom pametnom telefonu. (→ [Instaliranje “LUMIX Sync”](#): 615)
- Povežite fotoaparat s pametnim telefonom putem Bluetootha. (→ [Povezivanje s pametnim telefonom \(Bluetooth veza\)](#): 616)

(Radnje na fotoaparatu)

1 Namjestite kogačič načina na [M].

(Radnje na pametnom telefonu)

2 Namjestite odašiljanje pomoću “LUMIX Sync”.

- 1 Pokrenite “LUMIX Sync”.
- 2 Odaberite [Others] (Ostalo) ➔ [Live streaming] (Prijenos uživo) na početnom zaslonu “LUMIX Sync”.
- 3 Odaberite mrežnu stranicu za dijeljenje videozapisa i prijavite se.
 - Kod ručnog unosa odredišne adrese za odašiljanje, odaberite [Stream with RTMP/RTMPS] (Odašiljanje pomoću RTMP/ RTMPS).

- 4** Namjestite pojedinosti odašiljanja.
[Wi-Fi Connection Setting] (Postavke Wi-Fi povezanosti): Namješta bežičnu pristupnu točku s kojoj se fotoaparat povezuje tijekom odašiljanja.
[Streaming Quality] (Kvaliteta odašiljanja): Namješta kvalitetu slike koja će se slati.
[Privacy settings] (Postavke privatnosti): Odabire postavku privatnosti.
- 5** Odaberite [Set to the camera] (Namjesti na fotoaparat).
- Ako se prikaže poruka [Nije moguće potvrditi sigurnost adrese slanja. Nastaviti?], provjerite je li URL odredišta slanja točan prije nastavka radnje povezivanja.
 - Postavka će se poslati s pametnog telefona na fotoaparat.
 - [Streaming Setup] (Postavke odašiljanja) fotoaparata prebacuju se na [ON] (UKLJUČENO), a fotoaparat se povezuje s pristupnom točkom putem Wi-Fi.
 - Na zaslonu snimanja prikazano je [▲].

3 Počnite slati.

- Odaberite [Start streaming] (Počni slanje) na "LUMIX Sync".
- Na zaslonu snimanja prikazano je [⏏].

4 Prestanite slati.

- Odaberite [Stop streaming] (Zaustavi slanje) na "LUMIX Sync".

5 Prekinite funkciju odašiljanja.

- Ako odaberete [End streaming] (Završi slanje) na "LUMIX Sync", [Streaming Setup] (Postavke odašiljanja) fotoaparata bit će postavljene na [OFF] (ISKLJUČENO).

Slanje pomoću upravljanja fotoaparatom



Namješta odredište odašiljanja na računalo i pohranjuje na karticu. Umetnite karticu u fotoaparatom i počnite odašiljati upravljajući fotoaparatom.



Početak rada:

- Instalirajte “LUMIX Network Setting Software” na računalo.
<https://panasonic.jp/support/global/cs/dsc/download/index3.html>
(samo na engleskom jeziku)

Podržani operativni sustavi

Windows: Windows 10

Mac: macOS 10.13, 10.14, 10.15.3 do 10.15.7, 11.0 do 11.2

- Umetnite karticu u računalo.

(Upravljanje računalom)

1 Namješta odredište odašiljanja na “LUMIX Network Setting Software”.











- 1 Pokrenite “LUMIX Network Setting Software”.
- 2 Prijavite se na mrežnu stranicu za dijeljenje videozapisa i pozovite odredište odašiljanja (URL, ključ slanja).

- 3 Unesite odredište odašiljanja (URL, ključ slanja) u "LUMIX Network Setting Software" i odaberite [Next] (Sljedeće).
- 4 Namjestite odredište slanja (kartica) i naziv datoteke i odaberite [Save] (Pohrani).
 - Znakovi koje je moguće namjestiti u [File Name] (Nazivu datoteke): abeceda (velika slova), brojevi, do 8 znakova.
 - Za sprječavanje korištenja od treće strane, odredište odašiljanja možete osigurati lozinkom.
 - Stavite oznaku u [Password] (Lozinku).
 - Kad postavite lozinku, unos lozinke će biti potreban svaki put kad učitate odredište odašiljanja.
 - Kao lozinku možete unijeti bilo koji broj od 4 znamenke.
 - Postavke namještene u koraku 3 pohranjene su na karticu.

(Upravljanje fotoaparatom)

2 Umetnite karticu u fotoaparat.

3 Namjestite postavke odašiljanja na fotoaparatu.

- 1 Namjestite kotačić načina na [M].
- 2 Učitajte odredište odašiljanja na fotoaparat.
 -  ⇒ [] ⇒ [] ⇒ [Wi-Fi] ⇒ [Streaming Setup] (Postavke odašiljanja) ⇒ [Save/Load Streaming Address] (Pohrani/ učitaj adresu odašiljanja) ⇒ [Load] (Učitaj)
 - Ako je u koraku 1 namještena lozinka, unesite lozinku.
- 3 Namjestite kvalitetu odašiljanja i bežičnu pristupnu točku s kojom ćete se povezati.
 -  ⇒ [] ⇒ [] ⇒ [Wi-Fi] ⇒ [Streaming Setup] (Postavke odašiljanja) ⇒ [Streaming Quality] (Kvaliteta odašiljanja)/ [Wi-Fi Connection Setting] (Postavke Wi-Fi povezivanja) (⇒ [Postavke odašiljanja: 683](#))
- 4 Namjestite [Streaming Function] (Funkcija odašiljanja) na [ON] (UKLJUČENO).
 -  ⇒ [] ⇒ [] ⇒ [Wi-Fi] ⇒ [Streaming Setup] (Postavke odašiljanja) ⇒ [Streaming Function] (Funkcija odašiljanja) ⇒ [ON] (UKLJUČENO)
 - Ako se prikaže poruka [Nije moguće potvrditi sigurnost adrese slanja. Nastaviti?], provjerite je li URL odredišta slanja točan prije nastavka radnje povezivanja.
 - Fotoaparat se povezuje s pristupnom točkom putem Wi-Fi.
 - Na zaslonu snimanja prikazano je [].



4 Počnite odašiljati.

- Pritisnite gumb zatvarača ili gumb snimanja videozapisa.
- Na zaslonu snimanja prikazano je [].
- Na mrežnoj stranici dijeljenja videozapisa mogu biti potrebne radnje za početak odašiljanja.

5 Prestanite odašiljati.

- Pritisnite gumb zatvarača ili gumb snimanja videozapisa.

6 Prekinite funkciju odašiljanja.

-  ⇒ [] ⇒ [] ⇒ [Wi-Fi] ⇒ [Streaming Setup] (Postavke odašiljanja)
⇒ [Streaming Function] (Funkcija odašiljanja) ⇒ [OFF] (ISKLJUČENO)

Postavke odašiljanja

- [Napomene o korištenju funkcije odašiljanja: 687](#)



Konfigurira postavke snimanja.

⇒ [] ⇒ [] ⇒ [Wi-Fi] ⇒ Odaberite [Streaming Setup] (Postavke odašiljanja)

[Streaming Function] (Funkcija odašiljanja)	[ON] (UKLJUČENO): Provodi Wi-Fi povezivanje i ulazi u stanje u kojem odašiljanje može početi. [OFF] (ISKLUČENO): Zaustavlja Wi-Fi povezivanje za provedu odašiljanja.
[Streaming Quality] (Kvaliteta odašiljanja)	Namješta kvalitetu slike koja će se slati. (→ [Streaming Quality (Kvaliteta odašiljanja): 686])
[Streaming Address] (Adresa odašiljanja)	Prikazuje trenutnu adresu odredišta odašiljanja. Za promjenu odredišta odašiljanja, prvo pritisnite [DISP.] (PRIK.), zatim unesite adresu odredišta odašiljanja. <ul style="list-style-type: none"> • Za informacije o unosu znakova (→Unos znakova: 610)

<p>[Save/Load Streaming Address] (Pohrani/ Učitaj adresu odašiljanja)</p>	<p>[Save] (Pohrani)</p>	<p>Pohranjuje adresu trenutnog odredišta odašiljanja na karticu.</p> <ul style="list-style-type: none"> • Ako pohranjujete nove podatke, odaberite [New File] (Nova datoteka) i ako pišete preko postojeće datoteke, odaberite tu postojeću datoteku. • Kad je odabrano [New File] (Nova datoteka), prikazuje se zaslon za odabir naziva datoteke. <p>[OK] (U redu): Pohranjuje koristeći naziv datoteke na zaslonu.</p> <p>[Change the file name] (Promijeni naziv datoteke): Mijenja naziv datoteke i pohranjuje datoteku.</p> <ul style="list-style-type: none"> • Dostupni znakovi: abeceda (velika slova), brojevi, do 8 znakova • Za informacije o unosu znakova (→ Unos znakova: 610)
	<p>[Load] (Učitaj)</p>	<p>Kopira adresu odredišta odašiljanja s kartice na fotoaparata.</p> <ul style="list-style-type: none"> • Ako namjestite lozinku dok pohranjujete adresu odredišta odašiljanja na karticu, pojaviti će se zaslon za unos lozinke.
	<p>[Delete] (Obriši)</p>	<p>Briše adresu odredišta odašiljanja s kartice.</p>
	<p>[Keep Settings While Format] (Zadrži postavke tijekom formatiranja)</p>	<p>Kod formatiranja kartice, možete zadržati adresu odredišta odašiljanja pohranjenu na kartici iako formatirate karticu.</p>
	<p>[Password] (Lozinka)</p>	<p>Prikazuje zaslon za unos lozinke kad je odabrano [Save] (Pohrani).</p>

**[Wi-Fi Connection
Setting]
(Postavka Wi-Fi
povezivanja)**

Namješta bežičnu pristupnu točku s kojom se povezuje fotoaparat tijekom odašiljanja. (→ [\[Via Network\] \(Putem mreže\): 663](#))

- Na jednu je karticu moguće unijeti do 10 adresa odredišta odašiljanja.
- Namjestite [Wi-Fi Connection Setting] (Postavke Wi-Fi veze) prije namještanja [Streaming Function] (Funkcije odašiljanja) na [ON] (UKLJUČENO).
- Ako zaboravite lozinku, pohranite ponovno adresu odredišta odašiljanja, uz novu lozinku.

❖ **[Streaming Quality] (Kvaliteta odašiljanja)**

Format kompresije videozapisa: H.264/MPEG-4 AVC

[System Frequency] (Frekvencija sustava): [59.94Hz (NTSC)]

(Kvaliteta odašiljanja)	Razlučivost	Brzina kadrova	Brzina bita
FHD/16M/60p	1920×1080	59.94p	16 Mbps
FHD/8M/60p		59.94p	8 Mbps
FHD/6M/30p		29.97p	6 Mbps
FHD/3M/30p		29.97p	3 Mbps
HD/6M/60p	1280×720	59.94p	6 Mbps
HD/4M/30p		29.97p	4 Mbps

[System Frequency] (Frekvencija sustava): [50.00Hz (PAL)]





(Kvaliteta odašiljanja)	Razlučivost	Brzina kadrova	Brzina bita
FHD/16M/50p	1920×1080	50.00p	16 Mbps
FHD/8M/50p		50.00p	8 Mbps
FHD/6M/25p		25.00p	6 Mbps
FHD/3M/25p		25.00p	3 Mbps
HD/6M/50p	1280×720	50.00p	6 Mbps
HD/4M/25p		25.00p	4 Mbps

- Ako je odredite odašiljanja RTMPS, kvaliteta slike od s brzinom bita od 16 Mbps ili više ne može se namjestiti.
- Slanje slika putem HDMI je slanje uz razlučivost i brzinu kadrova u skladu s kombinacijom postavki [Streaming Quality] (Kvaliteta odašiljanja) i [Down Convert] (Silaznog pretvaranja).
 - Kad je [Streaming Quality] (Kvaliteta odašiljanja) namještena na [HD], izlaz je u [FHD] razlučivosti.

Napomene kod korištenja funkcije odašiljanja

Radnja je kako slijedi kad se koristi funkcija odašiljanja:

- Sljedeće funkcije nisu dostupne:
 - [Hybrid Log Gamma] ([Photo Style]) (Stil fotografije)
 - [Miniature Effect] (Efekt minijature) ([Filter Settings]) (Postavke filtra)
 - [Rec. File Format] (Format datoteke snimanja)
 - [Rec Quality] (Kvaliteta snimanja)
 - [Rec Quality (My List)] (Kvaliteta snimanja (Moj popis))
 - [Variable Frame Rate] (Promjenjiva brzina kadrova)
 - [96kHz/24bit], [48kHz/24bit] ([XLR Mic Adaptor Setting]) (Postavke prilagodnika XLR mikrofona)
 - [Loop Recording (video)] (Snimanje u petlji (Videozapis))
 - [Segmented File Recording] (Snimanje podijeljene datoteke)
 - [Live Cropping] (Obrezivanje uživo)
 - [Wi-Fi Function] (Wi-Fi funkcija) (Odredište Wi-Fi povezivanja tijekom odašiljanja moguće je namjestiti u [Streaming Setup] (Postavkama odašiljanja).)
 - Funkcija uparivanja za [Bluetooth]
- Funkcija odašiljanja nije dostupna kad se koriste sljedeće funkcije:
 - Kad je [System Frequency] (Frekvencija sustava) namještena na [24.00Hz (CINEMA)]
 - Tijekom USB povezanosti (Osim kad je napajanje omogućeno uporabom USB kabela za povezivanje)

- Tijekom odašiljanja, na zaslonu prikazuje plavi okvir:
] ⇒ [] ⇒ [Streaming Blue Frame Indicator] (Plavi okvir kao indikator odašiljanja) (⇒[Streaming Blue Frame Indicator] (Plavi okvir kao indikator odašiljanja): 579)
- Kad pritisnete gumb za snimanje videozapisa, slike koje se odašilju bit će snimljene na vanjski snimač putem HDMI:
] ⇒ [] ⇒ [HDMI Rec Output] HDMI izlaz za snimanje) ⇒ [HDMI Recording Control] (Kontrola HDMI snimanja)
- Ako isključite fotoaparata bez isključivanja funkcije odašiljanja, kad sljedeći put uključite fotoaparata, on se automatski povezuje s odredištem povezivanja s kojim je bio ranije povezan.
- Dok se koristi funkcija odašiljanja, videozapis nije moguće snimati na karticu.
- Dok se koristi funkcija odašiljanja, nije moguće prikazati zaslon izbornika.
- Informacije o snimanju fotoaparata neće biti prikazane na poslanim snimkama.
- Potrebni uvjeti za odašiljanje razlikuju se, ovisno o mrežnoj stranici za dijeljenje videozapisa. Za pojedinosti provjerite mrežnu stranicu za dijeljenje videozapisa.

17. Povezivanje s drugim uređajima

- Gledanje na TV prijamniku: 691
- Uvoz slika na računalo: 695
- Pohranjivanje na snimaču: 699
- Tether snimanje: 700
- Ispis: 703

Ovo poglavlje opisuje povezivanje s drugim uređajima, kao što su TV prijamnici i računala.

Povežite koristeći [HDMI] utičnicu ili USB utor na fotoaparatu.

Pogledajte odjeljke ispod za više pojedinosti o povezivanjima.

- Provjerite smjer krajeva i uključite ih/ isključite ravno, držeći za utikač. (Uključivanje pod kutom može uzrokovati deformacije ili kvar)
- Ne uključujte kabele u pogrešne utičnice. Isto može uzrokovati kvar.

[HDMI] utičnica

Povežite fotoaparat i TV prijamnik komercijalno dostupnim HDMI kabelom.

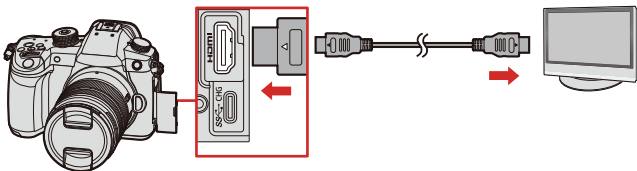

- Koristite "HDMI kabel velike brzine" s HDMI logom. Kabeli koji ne ispunjavaju HDMI standarde neće raditi. "HDMI kabel velike brzine" (Tip A–Tip A utikač, do 1,5 m (4,9 stopa) duljine)

USB utor

Koristite USB kabel za povezivanje kako biste fotoaparat povezali s računalom, snimačem ili pisačem.

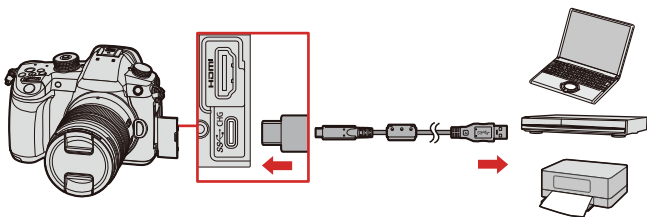

- Ne koristite drugi USB kabel za povezivanje, osim priloženog.

Gledanje na TV prijamniku

Možete povezati fotoaparat s vanjskim monitorom ili TV prijamnikom za gledanje snimljenih fotografija i videozapisa.

Početak rada:

- Isključite fotoaparat i TV prijamnik.

- 1 Povežite fotoaparat i TV prijamnik komercijalno dostupnim HDMI kabelom. (→[HDMI] utičnica: 689)**
- 2 Uključite TV prijamnik.**
- 3 Prebacite ulaz TV na HDMI ulaz.**
- 4 Uključite fotoaparat.**
- 5 Prikažite zaslon reprodukcije.**
 - Pritisnite [].
 - Snimljene slike prikazuju se na TV prijamniku. (Monitor i tražilo fotoaparata će se isključiti.)

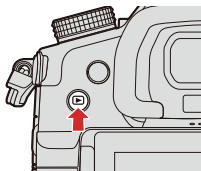





- Prema početnim postavkama, slike se šalju uz optimalnu razlučivost za povezani TV prijamnik.
Izlaznu je razlučivost moguće promijeniti u [Output Resolution(Playback)] (Izlazna razlučivost (Reprodukcija)).
(→[HDMI Connection] (HDMI povezivanje): 591)
- Ovisno o omjeru stranica, na vrhu i dnu te na lijevoj i desnoj strani slike mogu se prikazati sive trake.
Boju trake možete promijeniti u [Background Color(Playback)] (Boja pozadine (Reprodukcija) u [HDMI Connection] (HDMI povezivanje) [Setup] (Postavke) izbornika ([IN/OUT]) (ULAZ/IZLAZ). (→[HDMI Connection] (HDMI povezivanje): 591)
- HDMI izlaz nije moguć ako ste uključili USB kabel za povezivanje u isto vrijeme kad je [USB Mode] (USB način) namješten na [PC(Storage)] (Računalo (Pohrana)) ili [PictBridge(PTP)].
- Ako se temperatura fotoaparata poveća, može biti prikazano [], snimanje se može zaustaviti, a neke funkcije privremeno mogu postati nedostupne. Čekajte dok se fotoaparat ne ohladi.
- Promijenite način zaslona na svom TV prijamniku ako su slike prikazane s odrezanim vrhom ili dnom.
- Ovisno o povezanom TV prijamniku, 6K/4K datoteke u nizu možda se neće pravilno reproducirati.
- Pogledajte i upute za uporabu TV prijamnika.

❖ Uporaba VIERA Link

VIERA Link (HDAVI Control™) je funkcija koja Vam omogućava da koristite daljinski upravljač za Panasonic TV za lakše upravljanje kad je fotoaparats povezan s VIERA Link kompatibilnim uređajem pomoću HDMI kabela za automatski povezane radnje.
(Nisu moguće sve radnje.)

- Za korištenje VIERA Link, morate konfigurirati i postavke na TV prijamniku. Za proceduru namještanja, pogledajte upute za uporabu TV prijamnika.

- 1 Povežite fotoaparats s Panasonic TV prijamnikom koji je kompatibilan s VIERA Linkom koristeći komercijalno dostupan HDMI kabel. (→[HDMI] utičnica: 689)
- 2 Uključite fotoaparats.
- 3 Uključite VIERA Link.
 -  ⇒ [] ⇒ [] ⇒ [HDMI Connection] (HDMI povezivanje) ⇒ [VIERA Link (CEC)] ⇒ [ON] (UKLJUČENO)
- 4 Prikažite zaslon reprodukcije.
 - Pritisnite [].
- 5 Upravlajte daljinskim upravljačem za TV prijamnik.

Veza za isključivanje

Ako daljinskim upravljačem isključite TV, isključit će se i fotoaparats.

Prebacivanje automatskog ulaza

Ako uključite fotoaparats i zatim pritisnete [], ulaz TV prijamnika automatski se prebacuje na ulaz na koji je spojen fotoaparats.

Nadalje, kad je TV prijamnik u načinu pripreme, automatski se uključuje.

(Kad je "Napajanje kod povezivanja" na TV prijamniku namješteno na "Namjesti")

- VIERA Link je jedinstvena Panasonic funkcija izgrađena na funkciji HDMI kontrole, korištenjem standardnih HDMI CEC (Potrošačka kontrola elektronike - Consumer Electronics Control) specifikacijama. Povezane radnje s HDMI CEC kompatibilnim uređajima koje su napravile druge tvrtke nisu zajamčene.
- Fotoaparat podržava "VIERA Link Ver.5". "VIERA Link Ver.5" je standard za Panasonicove VIERA Link kompatibilne uređaje. Ovaj standard je kompatibilan s Panasonicovim konvencionalnim VIERA Link uređajima.
- Bit će ograničene radnje korištenja gumba na fotoaparatu.

Uvoz slika na računalo

- [Instaliranje softvera: 697](#)

Nakon povezivanja s računalom, možete kopirati snimljene slike povlačenjem datoteka i mapa s ovog fotoaparata na računalo.

- Fotoaparat je moguće povezati s računalom koje radi na bilo kojem od sljedećih operativnih sustava koji mogu prepoznati uređaje masovne pohrane.

Podržani operativni sustavi

Windows: Windows 10

Mac: macOS 10.13, 10.14, 10.15.3 do 10.15.7, 11.0 do 11.2

Početak rada:

- Uključite fotoaparat i računalo.

1 Povežite fotoaparat i računalo USB kabelom za povezivanje. (→ [USB utor: 690](#))

2 Pritisnite ▲ ▼ za odabir [PC(Storage)] (Računalo (Pohrana)) i zatim pritisnite  ili .

- Windows: Pogon ("LUMIX") je prikazan u [This PC] (Ovo računalo).
- Mac: Pogon ("LUMIX") je prikazan na radnoj površini.

3 Povucite datoteke i mape s fotoaparata na računalo.

- Možete koristiti softver za provedbu radnji, kao što je organiziranje i ispravljanje snimljenih slika, obrada RAW slika i uređivanje videozapisa. (→ [Instaliranje softvera: 697](#))
- Podržano od strane "Final Cut Pro X".
Za pojedinosti o "Final Cut Pro X", kontaktirajte Apple Inc.

❖ Struktura mapa na kartici

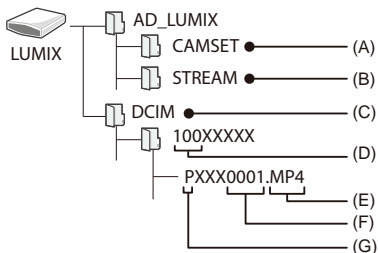

- (A) Informacije o postavkama fotoaparata
 (B) Postavke odašiljanja
 (C) Slike
 (D) Broj mape
 (E) Fotografije u JPG: JPEG formatu
 RW2: Fotografije u RAW formatu
 MP4: MP4 videozapisi, 6K/4K datoteke u nizu
 MOV: MOV videozapisi
 (F) Broj datoteke
 (G) Prostor boje
 P: sRGB
 _: AdobeRGB

- Ako je [USB Mode] (USB način) namješten na [PC(Storage)] (Računalo (Pohrana) u [Setup] (Postavkama) izbornika ([IN/OUT]) (ULAZ/ IZLAZ), fotoaparat će biti automatski povezan s računalom, bez prikazivanja zaslona za odabir [USB Mode] (USB načina). (→[USB]: 590)
- Pazite da ne isključite fotoaparat tijekom prijenosa slika.
- Nakon završetka uvoza slika, provedite radnju sigurnog uklanjanja USB kabela za povezivanje na računalo.
- Isključite fotoaparat i isključite USB kabel za povezivanje prije uklanjanja kartice iz fotoaparata. U suprotnom može doći do oštećenja podataka.

Instaliranje softvera

Instalirajte softver kako biste proveli radnje, kao što je organizacija i korekcija snimljenih slika, obrada RAW slika i uređenje videozapisa.

- Za preuzimanje softvera, Vaše računalo mora imati sposobnost povezivanja s Internetom.
- Podržani operativni sustavi su važeći od svibnja 2021. i podložni su promjenama.

❖ **SILKYPIX Developer Studio SE**

Ovaj softver obrađuje i uređuje RAW slike.

Uređene se slike mogu pohraniti u formatu (JPEG, TIFF itd.) koji se može prikazati na računalo.

Provjerite sljedeću stranicu i zatim preuzmite i instalirajte softver:

<http://www.isl.co.jp/SILKYPIX/english/p/>

Radno okruženje

- Podržani operativni sustavi
Windows: Windows 10, Windows 8.1 (preporučeno 64-bitni)
Mac: macOS 10.13 do macOS 10.15, macOS 11
- Za više informacija o načinu korištenja "SILKYPIX Developer Studio", pogledajte Pomoć ili stranicu podrške Ichikawa Soft Laboratory.

❖ 30-dnevna puna probna verzija “LoiLoScope”

Ovaj Vam softver omogućava jednostavno uređivanje videozapisa.

Provjerite sljedeću stranicu i zatim preuzmite i instalirajte softver:

<http://loilo.tv/product/20>

Radno okruženje

● **Podržani operativni sustavi**

Windows: Windows 10, Windows 8.1, Windows 8



- Možete preuzeti probnu verziju koju možete besplatno koristiti 30 dana.
- Za više informacija o načinu korištenja “LoiLoScope”, pogledajte “LoiLoScope” priručnik dostupan za preuzimanje na stranici.
- “LoiLoScope” nije dostupan za Mac.

Pohranjivanje na snimaču

Povezivanjem fotoaparata s Panasonic Blu-ray snimačem diskova ili DVD snimačem, možete pohraniti fotografije i videozapise.

Početak rada:

- Uključite fotoaparat i snimač.
- Umetnite karticu u utor za karticu 1.

- 1 Povežite fotoaparat i snimač pomoću USB kabela za povezivanje. (→USB utor: 690)**
- 2 Pritisnite ▲ ▼ za odabir [PC(Storage)] (Računalo (Pohrana)) i zatim pritisnite  ili .**
- 3 Upravljajte snimačem za pohranjivanje slika.**

- Ako je [USB Mode] (USB način) namješten na [PC(Storage)] (Računalo (Pohrana)) u [Setup] (Postavkama) izbornika ([IN/OUT]) (ULAZ/ IZLAZ), fotoaparat će biti automatski povezan s računalom, bez prikazivanja zaslona za odabir [USB Mode] (USB načina). (→[USB]: 590)
- Pazite da ne isključite fotoaparat prije završetka pohranjivanja.
- Snimke, kao što su 4K videozapisi, možda neće biti podržane, ovisno o Vašem snimaču.
- Isključite fotoaparat i isključite USB kabel za povezivanje prije uklanjanja kartice iz fotoaparata. U suprotnom može doći do oštećenja snimljenih podataka.
- Za postupke pohranjivanja i reprodukcije, pogledajte upute za uporabu snimača.

Tether snimanje

- [Instaliranje softvera: 701](#)
- [Upravljanje fotoaparatom s računala: 702](#)

Ako na svoje računalo instalirate “LUMIX Tether” softver za kontrolu fotoaparata, možete povezati fotoaparati i računalo putem USB i zatim upravljati fotoaparatom s računala i snimati uz istovremeno gledanje pogleda uživo na zaslonu računala (tether snimanje).

Dodatno, možete slati putem HDMI na vanjski monitor ili TV tijekom tether snimanja.

Instaliranje softvera

❖ “LUMIX Tether”

Ovaj softver služi upravljanju fotoaparatom s računala.

On omogućava promjenu različitih postavki i udaljeno snimanje i zatim pohranjivanje snimku na računalu.

Provjerite sljedeću stranicu i zatim preuzmite i instalirajte softver:

https://panasonic.jp/support/global/cs/soft/download/d_lumixtether.html

(samo na engleskom jeziku)

Radno okruženje

● Podržani operativni sustavi

Windows: Windows 10 (64 bit)

Mac: macOS 10.13, 10.14, 10.15.3 do 10.15.7, 11.0 do 11.2

● Sučelje



USB utor (SuperSpeed USB (USB 3.1))

- Podržani operativni sustavi na snazi su od svibnja 2021. i podložni su promjenama.
- Za preuzimanje softvera, Vaše računalo mora imati mogućnost povezivanja s Internetom.
- Za način upravljanja softverom, pogledajte upute za uporabu “LUMIX Tether”.

Upravljanje fotoaparatom s računala

Početak rada:

- Uključite fotoaparat i računalo.
- Instalirajte “LUMIX Tether” na računalo.

- 1 Povežite fotoaparat i računalo pomoću USB kabela za povezivanje. (→USB utor: 690)**
- 2 Pritisnite ▲ ▼ za odabir [PC(Tether)] (Računalo (Tether)) i zatim pritisnite  ili .**
 - [] je prikazano na zaslonu fotoaparata.
- 3 Koristite “LUMIX Tether” za upravljanje fotoaparatom s računala.**

- Ako je [USB Mode] (USB način) namješten na [PC(Tether)] (Računalo (Tether)) u [Setup] (Postavkama) izbornika ([IN/OUT]) (ULAZ/ IZLAZ), fotoaparat će biti automatski povezan s računalom, bez prikazivanja zaslona za odabir [USB Mode] (USB načina). (→[USB Mode]: 590)
- Wi-Fi/Bluetooth funkcije nisu dostupne kad postoji veza s računalom putem [PC(Tether)] (Računalo (Tether)).





Ispis

Ako povežete fotoaparat s pisačem koji podržava PictBridge, možete odabrati slike na zaslonu fotoaparata i ispisati ih.

Početak rada:

- Uključite fotoaparat i pisač.
- Namjestite kvalitetu ispisa i ostale postavke na pisaču.

1 Reproducirajte sadržaj kartice koja sadrži fotografije koje želite ispisati.

- Pritisnite [].
- Nakon pritiska [], pritisnite ▲ ▼ za odabir [Card Slot 1] (Utor za karticu 1) ili [Card Slot 2] (Utor za karticu 2) i zatim pritisnite  ili .
- Karticu za ispis nije moguće promijeniti nakon povezivanja s pisačem.

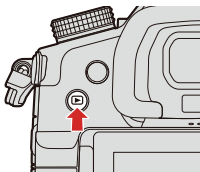

2 Povežite fotoaparat i pisač pomoću USB kabela za povezivanje. (→USB utor: 690)

3 Pritisnite ▲ ▼ za odabir [PictBridge(PTP)] i zatim pritisnite ili .



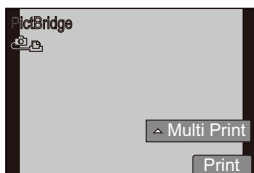

4 Pritisnite ◀▶ za odabir fotografije i zatim pritisnite ili .

- Za ispis više fotografija, pritisnite ▲, namjestite način odabira fotografija i zatim odaberite fotografije.



[Multi Select] (Odabir više)

Odabire fotografije za ispis.

- 1 Pritisnite ▲▼◀▶ za odabir fotografije i zatim pritisnite  ili .
 - Za otkazivanje postavke, ponovno pritisnite  ili .
- 2 Pritisnite [DISP.] (PRIK.) za završetak odabira.

[Select All] (Odaberi sve)

Ispisuje sve pohranjene fotografije.

[Rating] (Ocjena)

Ispisuje sve fotografije s razinama [Rating] ocjene od [★1] do [★5].

5 Namjestite postavke ispisa.

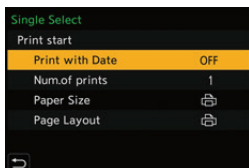

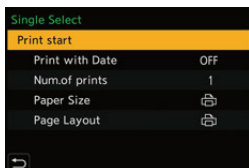

6 Počnite ispisivati.

- Odaberite [Print start] (Početak ispisa) i zatim pritisnite  ili .



❖ Namještanje stavki (Postavke ispisa)

[Print start] (Početak ispisa)	Pokreće ispis.
[Print with Date] (Ispiši s datumom)	Namješta ispis s datumom. <ul style="list-style-type: none"> • Ako pisač ne podržava ispis s datumom, datum nije moguće ispisati.
[Num.of prints] (Broj ispisa)	Namješta broj ispisa koji će se ispisati (do 999).
[Paper Size] (Veličina papira)	Namješta veličinu papira.
[Page Layout] (Izgled stranice)	Namješta hoće li se dodati rubovi i koliko će slika biti ispisano na svakom listu papira.

- Ako je [USB Mode] (USB način) namješten na PictBridge(PTP)] u [Setup] (Postavkama) izbornika ([IN/OUT]) (ULAZ/ IZLAZ), fotoaparati će biti automatski povezani s pisačem, bez prikazivanja zaslona za odabir [USB Mode] (USB načina). (→[USB]: 590)
- Nemojte isključivati fotoaparati dok traje ispis.
- Kad povezivanje s pisačem nije moguće, namjestite [USB Power Supply] (USB napajanje) na [OFF] (ISKLJUČENO) i zatim ponovno pokušajte povezivanje. (→[USB]: 590)
- Nemojte isključivati USB kabel za povezivanje dok je prikazano [] (Ikona zabrane isključivanja kabela).
- Nakon ispisa isključite USB kabel za povezivanje.
- Isključite fotoaparati i isključite USB kabel za povezivanje prije uklanjanja kartice iz fotoaparata. U suprotnom može doći do oštećenja snimljenih podataka.
- Za ispis slika u postavkama veličine i izgleda papira koje fotoaparati ne podržava, namjestite [Paper Size] (Veličinu papira) i [Page Layout] (Orijentaciju stranice) na [] i zatim odaberite željene postavke na pisaču. (Za pojediniosti, pogledajte upute za uporabu svog pisača.)
- Ako je prikazano žuto [●], fotoaparati prima poruku o pogrešci s pisača. Provjerite ima li problema s pisačem.
- Ako je broj ispisa velik, fotografije se mogu ispisivati u serijama. U tom slučaju, prikazani preostali broj ispisa može se razlikovati od namještenog broja.
- RAW slike ne mogu se ispisati.
- Snimke snimljene uz sljedeće funkcije nije moguće ispisati:
 - Snimanje videozapisa/[6K/4K PHOTO] (6K/4K FOTO)/ [Post-Focus] (Naknadno fokusiranje)

18. Materijali

- Sustav dodataka digitalnog fotoaparata: 708
- Uporaba neobaveznih dodataka: 710
- Prikazi monitora/ tražila: 715
- Prikazi poruka: 734
- Rješavanje problema: 737
- Oprez tijekom uporabe: 751
- Broj fotografija koje je moguće snimiti i Dostupno vrijeme snimanja s baterijom: 763
- Broj fotografija koje je moguće snimiti i Vrijeme snimanja videozapisa s karticama: 767
- Popis početnih postavki/ Prilagođeno pohranjivanje/ Postavke dostupne za kopiranje: 772
- Popis funkcija koje je moguće namjestiti u svakom načinu snimanja: 791
- Specifikacije: 798
- Zaštitni znakovi i dozvole: 810

Sustav dodataka digitalnog fotoaparata

(Brojevi proizvoda točni su od svibnja 2021.)

Naziv proizvoda	Broj modela
Pakiranje baterije	DMW-BLK22
Punjač baterije ^{*1}	DMW-BTC15
Prilagodnik punjenja ^{*2}	DMW-AC10
Ispravljač istosmjerne struje ^{*2}	DMW-DCC17
Držač baterije	DMW-BGGH5
Bljeskalica	DMW-FL580L, DMW-FL360L, DMW-FL200L
LED svjetlo videozapisa	VW-LED1
Stereo usmjereni mikrofoni	DMW-MS2
Stereo mikrofoni	VW-VMS10
Prilagodnik XLR mikrofona	DMW-XLR1
Poklopac tijela	DMW-BDC1
Daljinski upravljač zatvarača	DMW-RS2
Držač tronošca	DMW-SHGR1
Prilagodnik za postavljanje	DMW-MA2M
Prilagodnik tronošca ^{*3}	DMW-TA1
Traka za nošenje na ramenu	DMW-SSTG9

*1 Priloženo uz prilagodnik punjenja, kabel prilagodnika punjenja i USB kabel za povezivanje. (Vrijeme punjenja: oko 175 min)

*2 Prilagodnik punjenja (neobavezan) može se koristiti samo uz namjenski Panasonic ispravljač istosmjerne struje (neobavezan).

Prilagodnik punjenja (neobavezan) ne može se samostalno koristiti.

*3 Koristite ako je postavljeni u objektivi u kontaktu s podnožjem tronošca.

- Neki neobavezni dodaci možda neće biti dostupni u nekim zemljama.
- Za neobavezne dodatke povezane s objektivom, kao što su kompatibilni objektiv i filtri, pogledajte naše kataloge/ mrežne stranice itd.
- Za najnovije informacije o neobaveznim dodacima, pogledajte naše kataloge/ mrežne stranice itd.

Uporaba neobaveznih dodataka

- Držač za baterije (neobavezan): 710
- Daljinski upravljač zatvarača (neobavezan): 712
- Držač tronošca (neobavezan): 713
- Prilagodnik punjenja (neobavezan)/Ispravljač istosmjerne struje (neobavezan): 714

- Za informacije o vanjskoj bljeskalici (→ [Korištenje vanjske bljeskalice \(neobavezna\): 305](#))
- Za informacije o vanjskom mikrofону (→ [Vanjski mikrofoni \(neobavezni\): 437](#))
- Za informacije o Prilagodniku XLR mikrofona (→ [Prilagodnik XLR mikrofona \(neobavezno\): 440](#))
- Neki neobavezni dodaci možda neće biti dostupni u nekim zemljama.

Držač baterije (neobavezan)





Kad je postavljen na fotoaparatus, držač baterije (DMW-BGGH5: neobavezan) poboljšava jednostavnost rada i držanje kad je fotoaparatus okrenut okomito. Isto tako, umetanje baterije (DMW-BLK22) u držač baterije osigurava stabilnu opskrbu energijom čak i tijekom dugih razdoblja snimanja.

❖ Odabir prioriteta korištenja baterije

Odabire koja će se baterija koristiti prva kad su baterije umetnute u fotoaparati i u držač baterije.

Početak rada:



- Isključite fotoaparati i uklonite poklopac konektora držača baterije.
- 1 Uključite držač baterije u fotoaparati.
 - 2 Uključite fotoaparati.
 - 3 Namjestite prioritet korištenja baterije.
 -  ⇒ [] ⇒ [] ⇒ [Battery Use Priority] (Prioritet korištenja baterije)

[BODY] (TIJELO)

Prva se koristi baterija u fotoaparatu.

[BG] (DB)

Prva se koristi baterija u držaču baterije.

- Kad se koristi baterija iz držača baterije, na monitoru je prikazano [].
- Možete registrirati funkcije po svom izboru na [Fn] gumb držača baterije.
(⇒Fn gumbi: 472)
Gumb [WB] (BBB), gumb [ISO], gumb [] i joystick. Svaki radi kao i gumbi i joystick na tijelu fotoaparata.
- Gumb [AF/AE LOCK] (ZAKLJUČAVANJE AF/AE) na držaču baterije radi na isti način kao i gumb [AF ON] (AF UKLJUČENO) na tijelu fotoaparata.
- Možete koristiti i DMW-BLF19 (neobavezno), ali, kako ima manji kapacitet baterije od DMW-BLK22, preporučuje se korištenje DMW-BLK22.
- Pogledajte upute za uporabu držača baterije za pojediniosti.

Daljinski upravljač zatvarača (neobavezan)

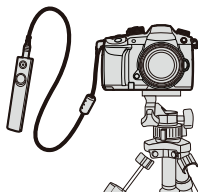

Možete povezati daljinski upravljač zatvarača (DMW-RS2: neobavezan) za korištenje fotoaparata, kako slijedi:



- Puno pritiskanje gumba zatvarača bez trešnje fotoaparata
- Osiguranje gumba zatvarača tijekom bulb snimanja i snimanja u nizu
- Pokretanje/ zaustavljanje snimanja videozapisa
- Korištenje funkcija registriranih na gumbu snimanja videozapisa Daljinskog upravljača zatvarača

❖ Registriranje funkcija na gumb za snimanje videozapisa

Možete registrirati omiljene funkcije na gumb za snimanje videozapisa na daljinskom upravljaču zatvarača.

Funkcije koje je moguće registrirati su iste kao i funkcije koje se mogu registrirati na Fn gumbе za snimanje. (→ [Namještanje stavki \(\[Fn Button Set\] \(Namještanje Fn gumba\) / \[Setting in REC mode\]\) \(Namještanje u načinu SNIM\): 478](#))

[Video Record] (Snimanje videozapisa) je registrirano u početnim postavkama.

 ⇒  ⇒  ⇒ Odaberite [Video Rec. Button (Remote)] (Gumb za snimanje videozapisa (Udaljeno))

- Registrirajte funkcije koristeći iste radnje kao i kod [Fn Button Set] (Namještanja Fn gumba). (→ [Fn gumbi: 472](#))

- Uvijek koristite originalni Panasonic Daljinski upravljač zatvarača (DMW-RS2: neobavezan).
- Za pojedinosti, pogledajte upute za uporabu Daljinskog upravljača zatvarača.

Držać tronošca (neobavezan)

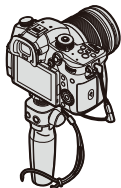

Postavite držać tronošca (DMW-SHGR1: neobavezan) kako biste ga koristili kao držać tijekom hodanja, tronožac ili daljinski upravljač zatvarača.

- Uključite kabel držača u utičnicu [REMOTE] (DALJINSKI) fotoaparata.

- Uvijek koristite originalni Panasonic držać tronošca (DMW-SHGR1: neobavezan).
- Izbornik [Video Rec. Button (Remote)] (Gumb snimanja videozapisa (Udaljeno)) ne radi uz držać tronošca.
- Ne nosite držeći samo za ručnu traku kad je priključen fotoaparat.
- Za pojedinosti, pogledajte upute za uporabu držača tronošca.

Prilagodnik punjenja (neobavezan)/ Ispravljač istosmjerne struje (neobavezan)

Uz prilagodnik punjenja (DMW-AC10: neobavezan) i ispravljač istosmjerne struje (DMW-DCC17: neobavezan), možete provoditi snimanje i reprodukciju, bez brige o preostaloj snazi baterije.

- Morate kupiti prilagodnik punjenja i ispravljač istosmjerne struje kao komplet. Ne mogu se koristiti neovisno jedan od drugoga.
- Kad je postavljen ispravljač istosmjerne struje, njegov poklopac se otvara pa struktura više nije otporna na prašinu i zapljuskivanje. Nemojte dozvoliti da se pijesak, prašina i kapi vode pričvrste na ili uđu u fotoaparat. Nakon uporabe, provjerite da se strani objekti nisu pričvrstili za poklopac ispravljača istosmjerne struje i zatim čvrsto zatvorite poklopac.
- Za pojedinosti, pogledajte upute za uporabu prilagodnika punjenja i ispravljača istosmjerne struje.





Prikazi monitora/ tražila

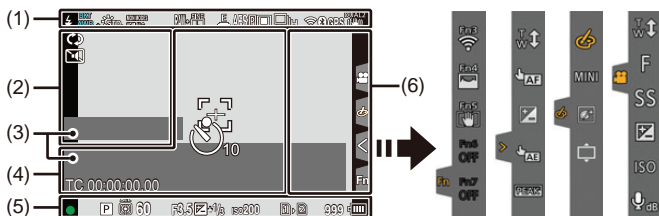





- Zaslom snimanja: 715
- Zaslom reprodukcije: 729
- Zaslom je primjer prikaza monitora kad je [LVF/Monitor Disp. Set] (Postavka prikaza Tražilo/ monitor) namještena na [].







Zaslom snimanja



(1)

 	Način rada bljeskalice (→[Flash Mode] (Način rada bljeskalice): 310)
	Sinkronizacija bljeskalice (→[Flash Synchro] (Sinkronizacija bljeskalice): 316) Bežični način (→Snimanje uz uporabu bežične bljeskalice: 318)
AWBc AWBw  	Balans bijele boje (→Balans bijele boje (BBB): 279)

	Proširenje balansa bijele boje Proširenje balansa bijele boje (Temperatura boje) (→[More Settings] (Više postavki) (Proširenje balansa bijele boje): 239)
AWB + AWB -	Prilagođavanje balansa bijele boje (→Prilagođavanje balansa bijele boje: 284)
	Stil fotografije (→[Photo Style] (Stil fotografije): 286)
*EXPS	Postavke filtra (→[Filter Settings] (Postavke filtra): 294) Prilagođavanje efekta filtra (→Prilagođavanje efekta filtra: 296)
MON LUT HDMI V-LogL	Pomoć pri LUT pogledu (→[V-LogL View Assist] (Pomoć pri V-LogL pogledu): 399)
MON MODE2 HDMI HLG	Pomoć pri HLG pogledu (→[HLG View Assist] (Pomoć pri HLG pogledu): 405)
RAW+  	Kvaliteta slike (→[Picture Quality] (Kvaliteta slike): 117) Veličina fotografije (→[Picture Size] (Veličina fotografije): 116)
	Proširena Tele Konverzija (→Proširena Tele Konverzija: 177)
	Format datoteke snimanja (→[Rec. File Format] (Format datoteke snimanja): 338) Kvaliteta snimanja (→[Rec Quality] (Kvaliteta snimanja): 339)
59.94p 60/59.94p	Brzina kadrova snimanja (→[Rec Quality] (Kvaliteta snimanja): 339) Promjenjiva brzina kadrova (→[Variable Frame Rate] (Promjenjiva brzina kadrova): 383)
	Elektronički zatvarač (→[Shutter Type] (Vrsta zatvarača): 241)
AFS AFC MF	Način fokusiranja (→Odabir načina fokusiranja: 126, Snimajte uz uporabu RF: 168)
BKT AFS	Proširenje fokusa (→[More Settings] (Više postavki) (Focus Bracket) (Proširenje fokusa): 238)
AFL	AF zaključavanje (→Zaključavanje fokusa i ekspozicije (Zaključavanje AF/AE): 272)

	Bojenje fokusa (→ [Focus Peaking]) (Bojenje fokusa): 525)
FULL <small>PIXEL PIXEL</small>	PUNO područje slike videozapisa (→ [Image Area of Video]) (Područje slike videozapisa): 349)
	Način AF (→ Odabir načina AF: 136)
	Način rada (→ Odabir načina rada: 183)
	Povezano s Wi-Fi (→ Provjera radnji Wi-Fi i Bluetooth funkcija: 612)
	Povezano s Bluetoothom (→ Provjera radnji Wi-Fi i Bluetooth funkcija: 612)
GPS	Upisivanje GPS lokacije (→ [Location Logging]) (Upisivanje lokacije): 643)
	Stabilizator slike (→ Stabilizator slike: 244)
	Obavijest o trešnji fotoaparata

(2)

PRE	Predsnimanje u nizu (→[Pre-Burst Recording] (Predsnimanje u nizu) ([6K/4K Burst] (6K/4K snimanje u nizu)/ [6K/4K Burst(S/S)]) (6K/4K snimanje u nizu (S/S)): 196)
	Višestruke ekspozicije (→[Multiple Exposure] (Višestruka ekspozicija): 532)
	Tihi način (→[Silent Mode] (Tihi način): 240)
PIXEL PIXEL	Područje slike videozapisa (→[Image Area of Video] (Područje slike videozapisa): 349)
2.0x 	Prikaz anamornog otpuštanja (→[Anamorphic Desqueeze Display] (Prikaz anamornog otpuštanja): 408)
	Indikator prekrivanja (→[Sheer Overlay] (Puno prekrivanje): 573)
MON LUT HDMI V-LogL	Pomoć kod LUT pogleda (→[V-LogL View Assist] (Pomoć kod V-LogL pogleda): 399)
	Snimanje u petlji (→[Loop Recording (video)] (Snimanje u petlji (videozapis)): 413)
	Funkcija odašiljanja je UKLJUČENA (→ 16. Funkcija odašiljanja: 677)
	Trenutno slanje (→16. Funkcija odašiljanja: 677)

(3)

TC 00:00:00.00	Vremenska šifra (→Vremenska šifra: 351)
	Utišano (→[Mute Sound Input] (Utišan ulaz zvuka): 366)
INT. EXT. 48kHz/16bit XLR	Ugrađeni mikrofon, vanjski mikrofon (→Postavke zvuka: 365, Vanjski mikrofoni (neobavezno): 437) Postavke prilagodnika XLR mikrofona (→Prilagodnik XLR mikrofona (neobavezno): 440)
LMT ON LMT OFF	Graničnik razine snimanja zvuka (→[Sound Rec Level Limiter] (Graničnik razine snimanja zvuka): 367)



Razina snimanja zvuka (→[Sound Rec Level Disp.] (Prikaz razine snimanja zvuka): 365)











Mjerač ekspozicije (→[Expo.Meter] (Mjerač ekspozicije): 572)

(4)

















	Histogram (→[Histogram]: 567)
	Područje AF
	Cilj mjerenja točke (→[Metering Mode] (Način mjerenja): 253)
	Središnja oznaka (→[Center Marker] (Središnja oznaka): 577)
	Odbrojanje (→Snimanje uz uporabu odbrojanja: 228)
	Zaključavanje radnji (→[Operation Lock Setup] (Postavke zaključavanja radnji): 561)
XXmXXs	Proteklo vrijeme snimanja (→Prikazi zaslona tijekom snimanja videozapisa: 327)

(5)

2021.12. 1 10:00:00	Snimanje vremenske oznake (→[Time Stamp Rec.] (Snimanje vremenske oznake): 548)
	Fokus (pozeleni) (→Snimanje: 78) Stanje snimanja (pocrveni) (→Prikazi zaslona tijekom snimanja videozapisa: 327)
LOW 	Fokus (u situacijama AF pri slabom svjetlu) (→AF pri slabom osvjetljenju: 130)
STAR 	Fokus (AF svjetlošću zvijezda) (→AF svjetlošću zvijezda: 130)
	Prilagođavanje bljeskalice (→[Flash Adjust.] (Prilagođavanje bljeskalice): 314)
iA P A S M  P  P	Način snimanja (→Odabir načina snimanja: 80)
	Prebacivanje programa (→Prebacivanje programa: 256)

	Način mjerenja (→[Metering Mode] (Način mjerenja): 253)
AEL	Zaključavanje AE (→ Zaključavanje fokusa i ekspozicije (Zaključavanje AF/AE): 272)
60	Brzina zatvarača
F3.5	Vrijednost otvora blende
^{BKT} F3.5	Proširenje otvora blende (→[More Settings] (Više postavke) (Proširenje otvora blende): 237)
^{BKT}  +1/3	Vrijednost kompenzacije ekspozicije (→ Kompozicija ekspozicije: 270) Proširenje ekspozicije (→[More Settings] (Više postavki) (Proširenje ekspozicije): 236)
 +1	Pomoć kod ručne ekspozicije (→ Pomoć kod ručne ekspozicije: 267)
ISO 200	ISO osjetljivost (→ ISO osjetljivost: 274)
	Indikator pristupa kartici (pocrveni) (→ Prikazi zaslona tijekom snimanja videozapisa: 327)
	Utor za karticu (→ Umetanje kartica (neobavezno): 60) Funkcija dvostrukog utora za karticu (→[Double Card Slot Function] (Funkcija dvostrukog utora za karticu): 119)
	Nema kartice
	Kartica je puna
999	Broj fotografija koje je moguće snimiti (→ Broj fotografija koje je moguće snimiti i Vrijeme snimanje videozapisa s karticama: 767)
r20	Broj fotografija koje je moguće neprekidno snimiti (→ Broj fotografija koje je moguće neprekidno snimiti: 188)
XXmXXs	Vrijeme snimanja videozapisa (→ Broj fotografija koje je moguće snimiti i Vrijeme snimanje videozapisa s karticama: 767)
 	Indikator baterije/ Napajanje (→ Indikatori napajanja: 56)
 BG	Držač baterije (→ Držač baterije (neobavezno): 710)

(6)

	Ikona upozorenja na porast temperature (→ Snimanje: 738)
	Slika koja se šalje (→ [Auto Transfer] (Automatski prijenos): 640)
Dodirni izbornik (→ [Touch Settings] (Dodirne postavke): 560)	
	
	Fn gumb (→ Koristite [Fn3] do [Fn7] (Dodirne ikone): 487)
	
	Zumiranje dodirom (→ Radnje dodirom: 179)
	AF dodirom, dodirni zatvarač (→ AF dodirom/ Dodirni zatvarač: 109)
	Kompenzacija ekspozicije (→ Kompenzacija ekspozicije: 270)
	AE dodirom(→ AE dodirom: 112)
	Bojenje fokusa (→ [Focus Peaking] (Bojenje fokusa): 525)
 (→ Namještanje filtra dodirom: 298)/	
 (→ Radnje tijekom snimanja videozapisa: 334)	
	Vrsta defokusiranja ([Miniature Effect]) (Efekt minijature) (→ Namještanje vrste defokusiranja ([Miniature Effect]) (Efekt minijature): 300)
	Bojenje jedne točke (→ Namještanje boje koja će biti ostavljena ([One Point Color]) (Bojenje jedne točke): 301)
	Pozicija izvora svjetlosti ([Sunshine]) (Sunčev sjaj) (→ Namještanje pozicije i veličine izvora svjetlosti ([Sunshine]) (Sunčev sjaj): 302)
	Prilagođavanje efekta filtra (→ Prilagođavanje efekta filtra: 296)
	Filterar uključen/ isključen (→ Namještanje filtra dodirom: 298)

MINI	Postavke filtra (→ [Filter Settings] (Postavke filtra): 294)
	Zumiranje dodirrom (→ Radnje tijekom snimanja videozapisa: 334)
F	Vrijednost otvora blende (→ Radnje tijekom snimanja videozapisa: 334)
SS	Brzina zatvarača (→ Radnje tijekom snimanja videozapisa: 334)
	Kompenzacija ekspozicije (→ Radnje tijekom snimanja videozapisa: 334)
ISO	ISO osjetljivost (→ Radnje tijekom snimanja videozapisa: 334)
	Prilagođavanje razine snimanja zvuka (→ Radnje tijekom snimanja videozapisa: 334)

❖ Kontrolna ploča



(1)

	Način snimanja (→ Odabir načina snimanja: 80)
1/60	Brzina zatvarača (→ Snimanje: 78)
F3.5	Vrijednost otvora blende (→ Snimanje: 78)
	Indikator baterije/ Napajanje (→ Indikatori napajanja: 56)
	Indikator baterije (držač baterije) (→ Indikatori napajanja: 56)

(2)

	ISO osjetljivost (→ ISO osjetljivost: 274)
	Vrijednost kompenzacije ekspozicije (→ Kompenzacija ekspozicije: 270) Pomoć kod ručne ekspozicije (→ Pomoć kod ručne ekspozicije: 267)
	Postavke bljeskalice (→ [Flash Adjust.] (Prilagođavanje bljeskalice): 314 , [Flash Synchro] (Sinkronizacija bljeskalice): 316 , Snimanje uz uporabu bežične bljeskalice: 318) Način rada bljeskalice (→ [Flash Mode] (Način rada bljeskalice): 310)

(3)

	Način rada (→ Odabir načina rada: 183)
AFS	Način fokusiranja (→ Odabir načina fokusiranja: 126 , Snimanje uz uporabu RF: 168)
	Način AF (→ Odabir načina AF: 136)
FINE PIXEL PIXEL 	Kvaliteta fotografije (→ [Picture Quality] (Kvaliteta fotografije): 117) Područje slike videozapisa (→ [Image Area of Video] (Područje slike videozapisa): 349) Format datoteke snimanja (→ [Rec. File Format] (Format datoteke snimanja): 338) Kvaliteta snimanja (→ [Rec Quality] (Kvaliteta snimanja): 339)
4:3 	Omjer stranica (→ [Aspect Ratio] (Omjer stranica): 115) Veličina fotografije (→ [Picture Size] (Veličina fotografije): 116)
	Stanje povezanosti Wi-Fi/Bluetootha (→ Provjera radnji Wi-Fi i Bluetooth funkcija: 612)
Fn	Postavke Fn gumba (→ Fn gumbi: 472)

(4)

	Stil fotografije (→ [Photo Style] (Stil fotografije): 286)
AWB	Balans bijele boje (→ Balans bijele boje (BBB): 279)
	i.Dinamički raspon (→ [i.Dynamic Range] (i.Dinamički raspon): 521)
	Način mjerenja (→ [Metering Mode] (Način mjerenja): 253)
	Utor za karticu (→ Umetanje kartica (neobavezno): 60)
	Funkcija dvostrukog utora za karticu (→ [Double Card Slot Function] (Funkcija dvostrukog utora za karticu): 119)
	Nema kartice
	Kartica je puna
	Kartica je puna
999	Broj fotografija koje je moguće snimiti (→ Broj fotografija koje je moguće snimiti i Vrijeme snimanja videozapisa s karticama: 767)
r20	Broj fotografija koje je moguće neprekidno snimati (→ Broj fotografija koje je moguće neprekidno snimati: 188)
RXXmXXs	Vrijeme snimanja videozapisa (→ Broj fotografija koje je moguće snimiti i Vrijeme snimanja videozapisa s karticama: 767)
----	Nema kartice

❖ Kontrolna ploča (Način kreativnog videozapisa)

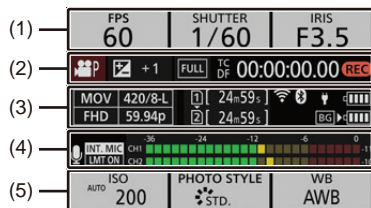

(1)

FPS 60	Brzina kadrova (→[Rec Quality] (Kvaliteta snimanja: 339) Promjenjiva brzina kadrova (→[Variable Frame Rate] (Promjenjiva brzina kadrova): 383)
SHUTTER 1/60	Brzina zatvarača
IRIS F3.5	Vrijednost otvora blende

(2)

	Način ekspozicije (→Namještanje ekspozicije za snimanje videozapisa: 332)
	Vrijednost kompenzacije ekspozicije (→Kompenzacija ekspozicije: 270)
	Pomoć kod ručne ekspozicije (→Pomoć kod ručne ekspozicije: 267)
	Područje slike videozapisa (→[Image Area of Video] (Područje slike videozapisa): 349)
TC DF 00:00:00.00	Vremenska šifra (→Vremenska šifra: 351)
	Stanje snimanja (→Prikazi zaslona tijekom snimanja videozapisa: 327)

(3)

	Format datoteke snimanja (→[Rec. File Format] (Format datoteke snimanja): 338) Kvaliteta snimanja (→[Rec Quality] (Kvaliteta snimanja): 339)
	Utor za karticu (→Umetanje kartica (neobavezno): 60) Funkcija dvostrukog utora za karticu (→[Double Card Slot Function] (Funkcija dvostrukog utora za karticu): 119)
24m59s	Vrijeme snimanja videozapisa (→Broj fotografija koje je moguće snimiti i Vrijeme snimanja videozapisa s karticama: 767)
	Stanje povezanosti Wi-Fi/Bluetootha (→Provjera radnji Wi-Fi i Bluetooth funkcija: 612)
	Funkcija odašiljanja je UKLJUČENA (→16. Funkcija odašiljanja: 677)
	Trenutno slanje (→16. Funkcija odašiljanja: 677)
	Indikator baterije/ Napajanje (→Indikatori napajanja: 56)
	Indikator baterije (držač baterije) (→Indikatori napajanja: 56)

(4)

	Utišano (→[Mute Sound Input] (Utišan ulaz zvuka): 366)
INT. MIC EXT. MIC	Ugrađeni mikrofoni, vanjski mikrofoni (→Postavke zvuka: 365, Vanjski mikrofoni (neobavezno): 437)
48kHz/16bit XLR	Postavke prilagodnika XLR mikrofona (→Prilagodnik XLR mikrofona (neobavezno): 440)
LMT ON LMT OFF	Graničnik razine snimanja zvuka (→[Sound Rec Level Limiter] (Graničnik razine snimanja zvuka): 367)
Razina snimanja zvuka (→[Sound Rec Level Disp.] (Prikaz razine snimanja zvuka): 365)	

(5)

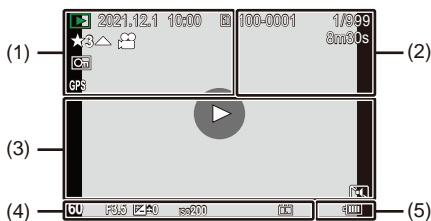

<p>ISO AUTO 200</p>	ISO osjetljivost (→ISO osjetljivost: 274)
<p>PHOTO STYLE STD.</p>	Stil fotografije (→[Photo Style] (Stil fotografije): 286)
<p>MON LUT HDMI V-LogL</p>	Pomoć kod LUT pogleda (→[V-LogL View Assist] (Pomoć kod V-LogL pogleda): 399)
<p>MON MODE2 HDMI HLG</p>	Pomoć kod HLG pogleda (→[HLG View Assist] (Pomoć kod HLG pogleda): 405)
<p>WB AWB</p>	Balans bijele boje (→Balans bijele boje (BBB): 279)

Zaslon reprodukcije



(1)













	Način reprodukcije (→[Playback Mode] (Način reprodukcije): 600)
2021.12. 1 10:00	Snimanje datuma i vremena (→Namještanje sata: 71)
	Utor za karticu (→Umetanje kartica (neobavezno): 60)
	Ocjena (→[Rating] (Ocjena): 605)
	Reprodukcija videozapisa (→Reproduciranje videozapisa: 447)
	Zaštićena slika (→[Protect] (Zaštiti): 605)
GPS	Upisivanje GPS lokacije (→[Location Logging] (Upisivanje lokacije): 643)
	Pribavljanje informacija
	Ikona zabrane isključivanja kabela
	Oznaka je dostupna (→Radnje odabira fotografije na zaslonu sa slajdovima: 203, Radnje na zaslonu reprodukcije 6K/4K snimke u nizu: 205)
	Smanjivanje rolling shuttera (→Ispravljanje iskrivljenja na fotografijama ([Reduce Rolling Shutter]) (Smanjivanje rolling shuttera): 201)

	Pohranjivanje fotografija iz 6K/4K datoteke u nizu (→ Odabir fotografija iz 6K/4K datoteke u nizu: 198)
	Pohranjivanje slika iz slike s naknadnim fokusiranjem (→ Odabir točke fokusiranja za fotografiju koja će se pohraniti: 212)

(2)

100-0001	Broj mape/ datoteke (→ Struktura mapa na kartici: 696)
1/999	Broj slika/ Ukupni broj slika
9 pic. 9 files	Broj grupa slika Broj datoteka (→ Grupe slika: 457)
XXmXXs	Vrijeme snimanja videozapisa (→ Reprodukcija videozapisa: 447)
▶ XXmXXs ■ XXs	Promjenjiva brzina kadrova (→ [Variable Frame Rate] (Promjenjiva brzina kadrova): 383)
↻ XXmXXs	Snimanje u petlji (→ [Loop Recording (video)]) (Snimanje u petlji (videozapis)): 413)
MON LUT	Pomoć kod LUT pogleda (→ [V-LogL View Assist]) (Pomoć kod V-LogL pogleda): 399)
MON MODE2	Pomoć kod HLG pogleda (→ [HLG View Assist]) (Pomoć kod HLG pogleda): 405)



(3)

	Reprodukcija (videozapis) (→ Reproduciranje videozapisa: 447)
    	Grupe slika (→ Grupe slika: 457)
TC 00:00:00.00	Vremenska šifra (→ Vremenska šifra: 351)
48kHz/16bit 	Postavke prilagodnika XLR mikrofona (→ Prilagodnik XLR mikrofona (neobavezan): 440)
MP4 FHD 420/8-L	Format datoteke snimanja (→ [Rec. File Format] (Format datoteke snimanja): 338) Kvaliteta snimanja (→ [Rec Quality] (Kvaliteta snimanja): 339)
59.94p 60/59.94p	Brzina kadrova snimanja (→ [Rec Quality] (Kvaliteta snimanja): 339) Promjenjiva brzina kadrova (→ [Variable Frame Rate] (Promjenjiva brzina kadrova): 383)
FULL  	PUNO područje slike videozapisa (→ [Image Area of Video] (Područje slike videozapisa): 349)
 	Stanje povezanosti Wi-Fi/Bluetooth (→ Provjera radnji Wi-Fi i Bluetooth funkcija: 612)
	Tihi način (→ [Silent Mode] (Tihi način): 240)

(4)

Informacije o snimanju

(5)

 	Indikator baterije/ Napajanje (→ Indikatori napajanja: 56)
	Držač baterije (→ Držač baterije (neobavezan): 710)

❖ Prikaz detaljnih informacija

- (1) Utor za karticu (→ [Umetanje kartice \(neobavezno\): 60](#))
- (2) Snimanje datuma i vremena (→ [Namještanje sata: 71](#))
- (3) Broj mape/ datoteke (→ [Struktura mapa na kartici: 696](#))
- (4) Informacije o snimanju (osnovne)
- (5) Informacije o snimanju (napredne)

Prikaz detaljnih informacija

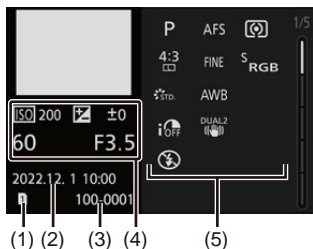

Prikaz Histograma

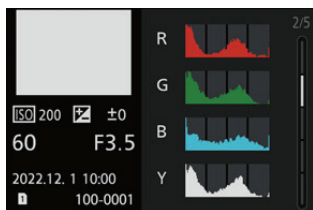

Prikaz stila fotografije

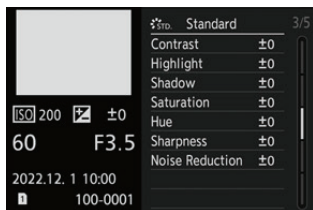

Prikaz balansa bijele boje

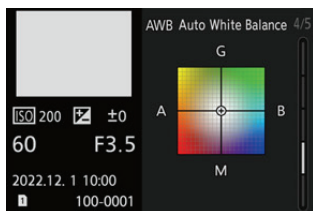

Prikaz informacija o objektivu

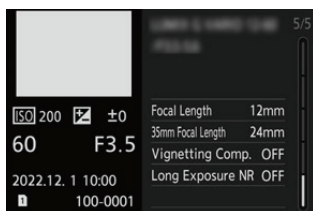

Prikaz poruka

Značenje osnovnih poruka prikazanih na zaslonu fotoaparata i način odgovaranja.

❖ Kartica

[Memory Card Error] (Pogreška memorijske kartice) / [Format this card?] (Formatirati ovu karticu?)

- To je format koji se ne može koristiti u fotoaparatu. Umetnite drugu karticu ili napravite sigurnosnu kopiju svih potrebnih podataka prije formatiranja.
(→ [Formatiranje kartica \(Inicijalizacija\): 63](#))

[Memory Card Error] (Pogreška memorijske kartice) / [This memory card cannot be used] (Ova memorijska kartica ne može se koristiti)

- Koristite karticu kompatibilnu s fotoaparatom. (→ [Memorijske kartice koje se mogu koristiti: 26](#))

[Insert SD card again] (Ponovno umetnite SD karticu) / [Try another card] (Pokušajte s drugom karticom)

- Nije moguće pristupiti kartici. Ponovno umetnite karticu.
- Umetnite drugu karticu.

[Read Error] (Pogreška tijekom učitavanja) / [Write Error] (Pogreška tijekom upisivanja) / [Please check the card] (Provjerite karticu)

- Pogreška tijekom učitavanja ili upisivanja podataka. Isključite fotoaparat, ponovno umetnite karticu i zatim ponovno uključite fotoaparat.
- Kartica je možda polomljena.
- Umetnite drugu karticu.

[Recording was cancelled due to the limitation of the writing speed of the card] (Snimanje je prekinuto radi ograničenja brzine upisivanja kartice)

- Kartica ne ispunjava uvjete brzine upisivanja za snimanje.
Koristite karticu podržanog Razreda brzine. (→ [Memorijske kartice koje je moguće koristiti: 26](#))
- Ako se snimanje zaustavi čak i kad koristite karticu koja ispunjava navedenu ocjenu Razreda brzine, brzina upisivanja podataka na karticu se smanjuje.
Preporučujemo da napravite sigurnosnu kopiju podataka i formatirate karticu.
(→ [Formatiranje kartica \(Inicijalizacija\): 63](#))

❖ Objektiv

[The lens is not attached properly. Do not push lens release button while lens is attached.] (Objektiv nije pravilno postavljen. Ne pritišćite gumb za otpuštanje objektivu dok je objektiv postavljen)

- Odvojite objektiv i zatim ga ponovno postavite, bez pritiska na gumb za otpuštanje objektivu. (→ [Postavljanje objektivu: 64](#))
Postavite objektiv, ponovno uključite fotoaparat, a ako se poruka ponovno pojavi, kontaktirajte dobavljača.

[Lens attachment failed. Please make sure the lens is attached correctly.] (Postavljanje objektivu nije uspješno. Provjerite je li objektiv pravilno postavljen)

- Odvojite objektiv od tijela fotoaparata i nježno obrišite kontakte objektivu i tijela fotoaparata koristeći štapić s vatom.
Postavite objektiv, ponovno uključite fotoaparat i, ako je ovo još prikazano, kontaktirajte dobavljača.

❖ Baterija

[This battery cannot be used] (Ovu bateriju nije moguće koristiti)

- Koristite originalnu Panasonic bateriju.
Ako se ova poruka pojavljuje čak i kad se koristi originalna Panasonic baterija, kontaktirajte dobavljača.
- Ako je terminal baterije prljav, uklonite nečistoće i prašinu s terminala.

❖ Ostalo

[Some pictures cannot be deleted] (Neke fotografije nije moguće obrisati)/[This picture cannot be deleted] (Ovu fotografiju nije moguće obrisati)

- Snimke koje nisu u skladu s DCF standardom ne mogu se obrisati.
Napravite sigurnosnu kopiju svih potrebnih podataka prije formatiranja kartice.
(→ [Formatiranje kartica \(Inicijalizacija\): 63](#))

[A folder cannot be created] (Nije moguće napraviti mapu)

- Najveći broj mapa je dostignut, tako da nije moguće napraviti novu mapu.
Nakon formatiranja kartice, provedite [File Number Reset] (Ponovno namještanje broja datoteke) u [Setup] (Postavkama) izbornika ([Card/File]) (Kartica/Datoteka).
(→ [\[File Number Reset\] \(Ponovno namještanje broja datoteke\): 124](#))

[Please turn camera off and then on again] (Isključite i zatim ponovno uključite fotoaparatus) / [System Error] (Pogreška sustava)

- Isključite i uključite fotoaparatus.
Ako se poruka ponovno pojavi, čak i nakon nekoliko ponavljanja ovog postupka, kontaktirajte dobavljača.

Rješavanje problema

- Napajanje, baterija: 737
- Snimanje: 738
- Videozapis: 743
- Reprodukcija: 744
- Monitor/ Tražilo: 745
- Bljeskalica: 745
- Wi-Fi funkcija: 746
- TV, računalo, pisač: 749
- Ostalo: 750

Prvo isprobajte jedan od sljedećih postupaka.

Ako problem nije riješen, moguće ga je otkloniti odabirom [Reset] (Ponovno namještanje) (→[Reset] (Ponovno namještanje): 101) u [Setup] (Postavkama) izbornika ([Setting]) (Namještanje).

Napajanje, baterija

Fotoaparat se automatski isključuje.

- Omogućen je [Power Save Mode] (Način uštede energije). (→[Power Save Mode] (Način uštede energije): 58)

Baterija se prebrzo prazni.

- Kad je namješteno [6K/4K Pre-Burst] (6K/4K predsnimanje u nizu) ili [Pre-Burst Recording] (Predsnimanje u nizu), baterija se brže prazni. Ove postavke namjestite samo kad snimate.
- Kod povezanosti s Wi-Fi, baterija se brže prazni. Često isključujte fotoaparat, kao što je to kad koristite [Power Save Mode] (Način uštede energije) (→[Power Save Mode] (Način uštede energije): 58).

Snimanje

Snimanje se zaustavlja prije završetka. Ne mogu snimati. Ne mogu koristiti neke funkcije.

- U okolini s visokom temperaturom ili ako se fotoaparati koristi za neprekidno snimanje videozapisa visoke definicije, fotografija u nizu velike brzine i HDMI slanje itd., temperatura fotoaparata će se podići.

Ako se podigne temperatura fotoaparata, pojavit će se [] bljeskajući na zaslonu. Ako nastavite koristiti fotoaparati, na zaslonu se prikazuje poruka koja kaže da se fotoaparati ne može koristiti i snimanje ili HDMI slanje prestaje.

Pričekajte dok se fotoaparati ne ohladi.

Ne mogu snimiti snimke. Zatvarač neće raditi odmah nakon pritiska na gumb zatvarača

- Ako je [Focus/Shutter Priority] is (Prioritet fokusa/zatvarača) namješten na [FOCUS] (FOKUSIRANJE), do snimanja neće doći dok se ne postigne fokusiranje. (→[Focus/Shutter Priority] (Prioritet fokusa/zatvarača): 554)

Snimljena snimka je blijeda.

- Snimke mogu izgledati blijedo kad su objektiv ili senzor snimke prljavi od otisaka prstiju ili sličnog. Ako je objektiv prljav, isključite fotoaparati, obrišite površinu objektiva mekom, suhom krpom. Za informacije o čišćenju senzora snimke (→Nečistoće na senzoru slike: 753)

Snimljene snimke su presvijetle ili pretamne.

- Osigurajte da Zaključavanje AE nije namješteno gdje to nije odgovarajuće.
(→ [Zaključavanje fokusa i ekspozicije \(Zaključavanje AF/AE\): 272](#))

Više snimki je snimljeno odjednom.

- Kad je način rada namješten na [] (Snimanje u nizu, pritiskom i držanjem gumba zatvarača snimit će se više fotografija u nizu. (→ [Odabir načina rada: 183](#))
- Kad je namješteno [Bracketing] (Proširivanje), pritisak na gumb zatvarača pokrenut će snimanje više snimki, uz automatsku promjenu postavki. (→ [Prošireno snimanje: 232](#))

Subjekt nije pravilno fokusiran.

- Provjerite sljedeće pojedinosti:
 - Je li subjekt izvan dometa fokusa?
 - Je li [Shutter AF] (AF zatvaračem) namješteno na [OFF] (ISKLJUČENO)?
(→ [\[Shutter AF\] \(AF zatvaračem\): 557](#))
 - Je li [Focus/Shutter Priority] (Prioritet Fokusa/Zatvarača) namješten na [RELEASE] (OTPUŠTANJE)? (→ [\[Focus/Shutter Priority\] \(Prioritet fokusa/ zatvarača\): 554](#))
 - Je li Zaključavanje AF (→ [Zaključavanje fokusa i ekspozicije \(Zaključavanje AF/AE\): 272](#)) namješteno kad to nije odgovarajuće?

Snimljena snimka je mutna. Stabilizator snimke nije učinkovit.

- Brzina zatvarača će se smanjiti i funkcija stabilizatora snimke možda neće pravilno raditi tijekom snimanja na tamnim mjestima.
U tim slučajevima, kod snimanja koristite tronožac i odbrojavanje.

Snimljena snimka izgleda grubo. Na snimci se pojavljuje buka.

- Isprobajte sljedeće:
 - Smanjite ISO osjetljivost. (→ [ISO osjetljivost: 274](#))
 - Povećajte [Noise Reduction] (Smanjenje buke) u [Photo Style] (Stilu fotografije) u pozitivnom smjeru ili prilagodite svaku stavku osim [Noise Reduction] (Smanjenja buke) u negativnom smjeru. (→ [Prilagođavanje kvalitete slike: 289](#))
 - Namjestite [Long Exposure NR] (SB sporog zatvarača) na [ON] (UKLJUČENO). (→ [\[Long Exposure NR\] \(SB sporog zatvarača\): 520](#))
- Kad fotoaparati koristite neprekidno, temperatura unutar fotoaparata raste i kvaliteta slike može se smanjiti.
Preporučuje se isključivanje fotoaparata osim kad snimate.

Subjekt na snimci izgleda iskrivljeno.

- Kad se snima subjekt u pokretu uz uporabu sljedećih funkcija, subjekt na snimci može izgledati iskrivljeno:
 - [ELEC.] (ELEKTR.)
 - Snimanje videozapisa
 - [6K/4K PHOTO] (6K/4K FOTO)
- Ovo je karakteristika CMOS senzora koji je senzor slike fotoaparata i nije kvar.

Crte ili podrhtavanje mogu se pojaviti pod osvjetljenjem, kao što je fluorescentno ili LED osvjetljenje.

- Ovo je karakteristika CMOS senzora koji služe kao senzori prikupljanja fotoaparata. Ovo nije kvar.
- Kod uporabe elektroničkog zatvarača (→[Shutter Type] (Vrsta zatvarača): 241), smanjenje brzine zatvarača može smanjiti efekt vodoravnih crta.
- Ako su podrhtavanje ili vodoravne crte primjetne kod snimanja videozapisa, isto se može smanjiti fiksiranjem brzine zatvarača.
Namjestite [Flicker Decrease (Video)] (Smanjenje podrhtavanja (Videozapis)) (→[Flicker Decrease (Video)] (Smanjenje podrhtavanja (Videozapis): 536), ili fiksirajte brzinu zatvarača pomoću [M] načina (→Način kreativnog videozapisa: 331).

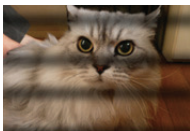

Crte se pojavljuju kod visoke ISO osjetljivosti.

- Crte se mogu pojaviti kod visoke ISO osjetljivosti ili ovisno o objektivu koji koristite. Smanjite ISO osjetljivost. (→ISO osjetljivost: 274)

Svjetlina ili boje snimljenih snimki razlikuju se od stvarne scene.

- Kod snimanja pod osvjetljenjem, kao što je fluorescentno ili LED osvjetljenje, povećanje brzine zatvarača može dovesti do malih promjena u svjetlini ili boji. Ove su promjene rezultat karakteristika izvora svjetlosti i ne predstavljaju kvar.
- Kod snimanja subjekata na iznimno svijetlim mjestima ili snimanja pod osvjetljenjem, kao što je fluorescentno, LED, živino ili natrijevo osvjetljenje, boje ili svjetlina zaslona mogu se promijeniti ili se na zaslonu mogu pojaviti vodoravne crte.

Snimljena je svijetla točka koje nije bilo na subjektu.

- Pikseli mogu nedostajati u senzoru snimke.
Provedite [Pixel Refresh] (Osvježenje piksela). (→[Pixel Refresh] (Osvježenje piksela): 596)

Videozapis

Ne mogu snimiti videozapise.

- Kad koristite karticu velikog kapaciteta, možda nećete moći snimati neko vrijeme nakon uključivanja fotoaparata.

Snimanje videozapisa zaustavlja se na sredini.

- Snimanje videozapisa zahtijeva karticu podržanog razreda brzine. Koristite kompatibilnu karticu.
(→ [Memorijske kartice koje se mogu koristiti: 26](#))

Na videozapisu su snimljeni abnormalni zvukovi krckanja i zujanja. Snimljeni zvuk videozapisa je tih.

- Ovisno o uvjetima snimanja ili objektivu koji se koristi, na videozapisu mogu biti snimljeni zvuk otvora blende i radnji fokusa.
Radnje fokusa tijekom snimanja videozapisa možete namjestiti na [OFF] (ISKLJUČENO) u [Continuous AF] (Neprekidnom AF) (→ [\[Continuous AF\] \(Neprekidno AF\): 355](#)).
- Ne blokirajte otvor mikrofona tijekom snimanja videozapisa.

Zvuk radnji je snimljen u videozapisu.

- Preporučujemo namještanje [ M] načina snimanje dodirnim radnjama, ako Vam smetaju zvukovi radnji tijekom snimanja. (→ [Radnje tijekom snimanja videozapisa: 334](#))

Reprodukcija

Ne mogu reproducirati. Nema snimljenih fotografija.

- Mape i snimke obrađene na računalu ne mogu se reproducirati na fotoaparatu.
- Neke snimke nisu prikazane kad je namješten [Playback Mode] (Način reprodukcije). Namjestite na [Normal Play] (Normalno prikazivanje). (→ [Playback Mode] (Način reprodukcije): 600)
- Videozapisi snimljeni s različitom postavkom [System Frequency] (Frekvencije sustava) ne mogu se reproducirati.
Vratite postavku [System Frequency] (Frekvencije sustava) na onu koju ste koristili tijekom snimanja. (→ [System Frequency] (Frekvencija sustava): 337)

Monitor/ tražilo

Monitor/trražilo se isključuje kad se uključi fotoaparatus.

- Ako se tijekom namještenog razdoblja ne provede niti jedna radnja, aktivira se [Auto LVF/Monitor Off] (Automatsko isključivanje monitora/trražila) (→ [Auto LVF/Monitor Off] (Automatsko isključivanje monitora/trražila): 58) i monitor/trražilo se isključuje.
- Kad je predmet u Vašoj ruci postavljen blizu senzora oka, prikaz monitora može se prebaciti na prikaz tražila.

Može doći do kratkotrajnog podrhtavanja ili se svjetlina zaslona može kratkotrajno značajno promijeniti.

- Do ovoga dolazi kad je gumb zatvarača pritisnut do pola ili kad se svjetlina subjekta promijeni, što dovodi do promjene otvora blende objektiva.
Ovo nije kvar.

Na tražilu se pojavljuju nejednoliko svijetli dijelovi ili nepravilne boje.

- Tražilo fotoaparata ima ugrađene OLED komponente. Može doći do sagorijevanja na zaslonu na zaslonu/trražilu kad je ista slika prikazana dugo vremena, ali to ne utječe na snimljene slike.

Bljeskalica

Bljeskalica se ne aktivira.

- Bljeskalica postaje nedostupna u sljedećim slučajevima:
 - Snimanje videozapisa/[6K/4K PHOTO] (6K/4K FOTO)/[Post-Focus] (Naknadno fokusiranje)
 - [ELEC.] (ELEKTR.)/[Silent Mode] (Tihi način)
 - [Filter Settings] (Postavke filtra)

Wi-Fi funkcija

**Wi-Fi vezu nije moguće uspostaviti. Radio valovi se prekidaju.
Bežična pristupna točka nije prikazana.**

Opći savjeti za uporabu Wi-Fi veze

- Koristite unutar komunikacijskog dometa uređaja koji se spaja.
- Uporaba blizu uređaja koji koriste frekvenciju od 2.4 GHz, kao što su mikrovalne pećnice i bežični telefoni, može dovesti do gubitka radio valova. Koristite fotoaparat na dostatnoj udaljenosti od ovih uređaja.
- Kad je preostala razina baterije niska, možda neće biti moguće povezati se sa ili održati komunikaciju s drugim uređajima.
(Prikazuje se poruka, kao što je [Communication error] (Pogreška u komunikaciji).)
- Ako fotoaparat postavite na metalni stol ili policu, to može negativno utjecati na radio valove. U tim slučajevima, možda nećete moći uspostaviti vezu. Odmaknite fotoaparat od metalnih površina.

Bežična pristupna točka

- Potvrdite da se povezana bežična pristupna točka može koristiti.
- Provjerite stanje radio valova bežične pristupne točke.
 - Približite fotoaparat bežičnoj pristupnoj točki.
 - Promijenite lokaciju i kut bežične pristupne točke.
- Ovisno o bežičnoj pristupnoj točki, radio valovi se možda neće prikazati, čak i ako su prisutni.
 - Isključite i ponovno uključite bežičnu pristupnu točku.
 - Ako se bežični kanal ili bežična pristupna točka ne mogu automatski namjestiti, ručno namjestite kanal koji fotoaparat podržava.
 - Ako je SSID bežične pristupne točke namješten da ne odašilje, nemoguće ga je otkriti.
Unesite SSID i zatim povežite. (→ [Povezivanje ručnim unosom: 666](#))
- Ovisno o bežičnoj pristupnoj točki, veza se može automatski prekinuti nakon što prođe određeno vrijeme.
Ponovno uspostavite vezu.

Vezu s bežičnom pristupnom točkom nije moguće uspostaviti.

- Informacije o bežičnoj pristupnoj točki namještene na fotoaparatu su pogrešne. Provjerite vrstu potvrde i enkripcijski ključ. (→ [Povezivanje ručnim unosom: 666](#))
- Radio valovi drugog uređaja mogu blokirati vezu s bežičnom pristupnom točkom. Provjerite status drugih uređaja koji su povezani s bežičnom pristupnom točkom, kao i status drugih bežičnih uređaja.

Pokušaj uspostavljanja Wi-Fi veze na iOS uređaju ne uspijeva.

- Slijedite prikazanu poruku kako biste omogućili povezivanje s fotoaparatom. Ako i dalje niste povezani, za povezivanje odaberite SSID fotoaparata na zaslону postavki Wi-Fi pametnog telefona. Ako SSID nije prikazan, isključite i uključite fotoaparat, zatim ponovno provedite postavke povezivanja.

Povezivanje s pametnim telefonom putem Wi-Fi nije moguće.

- U Wi-Fi postavkama pametnog telefona promijenite pristupnu točku na fotoaparat.

Kad se putem Wi-Fi pokušavam povezati s računalom, ono ne prepoznaje korisničko ime i lozinku i povezivanje nije moguće.

- Ovisno o verziji operativnog sustava, postoje dvije vrste korisničkih računa (lokalni račun/Microsoft račun). Koristite korisničko ime i lozinku lokalnog računa.

Računalo se ne prepoznaje kad koristim Wi-Fi vezu. Fotoaparat nije moguće povezati s računalom uporabom Wi-Fi funkcije.

- U vrijeme kupovine, fotoaparat je namješten na korištenje naziva radne skupine "RADNA SKUPINA".
Ako ste promijenili naziv radne skupine na računalu, ono se neće prepoznati.
U izborniku [Wi-Fi Setup] (Wi-Fi postavke), [PC Connection] (Povezivanje računala), promijenite naziv radne skupine računala s kojim se povezujete. (→[PC Connection] (Povezivanje računala): 675)
- Provjerite jesu li korisničko ime i lozinka pravilno upisani.
- Kad se postavke sata računala koje je povezano s fotoaparatom značajno razlikuju od onih na fotoaparatu, fotoaparat nije moguće povezati s računalom, ovisno o operativnom sustavu.

Zaboravio/la sam lozinku za Wi-Fi.

- U [Setup] (Namještanju) izbornika ([Setting]) (Postavke), [Reset] (Ponovno namjesti), ponovno namjestite mrežne postavke. (→[Reset] (Ponovno namjesti): 101)
Međutim, sve informacije postavljene u [Wi-Fi Setup] (Wi-Fi postavkama) i [Bluetooth] isto će tako biti ponovno namještene.

TV, računalo, pisač

Slike su na TV prijamniku prikazane sa sivim trakama.

- Ovisno o [Aspect Ratio] (Omjeru stranica), sive trake mogu biti prikazane na vrhu i dnu ili na lijevoj i desnoj strani slika. Možete promijeniti boju traka u [Background Color(Playback)] (Boji pozadine (Reprodukcija)) u [TV Connection] (Povezivanju s TV prijamnikom) [Setup] (Namještanja) izbornika ([IN/OUT]) (ULAZ/IZLAZ). (→[HDMI Connection] (HDMI povezivanje): 591)

Slike se ne mogu uvesti, čak i nakon povezivanja s računalom.

- Namjestite [USB Mode] (USB način) fotoaparata na [PC(Storage)] (Računalo (Pohrana)). (→[USB]: 590)
- Isključite i uključite fotoaparat.

Ne mogu ispisivati kad je fotoaparat povezan s pisačem.

- Fotografije nije moguće ispisivati na pisaču koji ne podržava PictBridge.
- Namjestite [USB Mode] (USB način) fotoaparata na [PictBridge(PTP)]. (→[USB]: 590)

Ostalo

Kad se fotoaparata protrese, iz njega se čuje zvečanje.





- Zvuk uzrokuje stabilizator iz tijela fotoaparata. To nije kvar

Čuje se zvečanje iz objektivu kod uključivanja ili isključivanja fotoaparata ili ako se fotoaparata zanjše. Tijekom snimanja se čuje zvuk iz objektivu.

- Ovo je zvuk kretanja objektivu i rada otvora blende. To nije kvar.

Pogreškom je odabran nepoznat jezik.

- Ponovno namjestite jezik iz izborniku, koristeći sljedeći postupak:

 ⇒ [] ⇒ [] ⇒ [] ⇒ Odaberite željeni jezik (⇒ [Language] (Jezik): 597)

Fotoaparata se zagrijava.

- Površina fotoaparata i stražnja strana monitora se zagrijavaju tijekom uporabe, ali to ne ukazuje na problem performansi ili kvalitete.

Oprez kod uporabe

❖ Fotoaparat

Ovaj uređaj držite što je dalje moguće od elektromagnetske opreme (kao što su mikrovalne pećnice, TV prijamnici, konzole za video igre itd.).

- Ako ovaj uređaj koristite iznad ili u blizini TV prijamnika, fotografije i/ili zvuk na ovom uređaju mogu biti ometani zračenjem elektromagnetskih valova.
- Nemojte koristiti ovaj uređaj u blizini mobitela, jer isto može dovesti do buke koja će negativno utjecati na snimke i/ili zvuk.
- Snimljeni podaci mogu biti oštećeni, a snimke iskrivljene radi jakih magnetnih polja koja stvaraju zvučnici ili veliki motori.
- Zračenje elektromagnetnih valova može negativno utjecati na ovaj uređaj, ometajući snimke i/ili zvuk.
- Ako na ovaj uređaj negativno utječe elektromagnetska oprema i on prestane pravilno raditi, isključite ga i uklonite bateriju ili isključite punjač. Zatim ponovno umetnite bateriju ili uključite punjač i uključite ovaj uređaj.

Ne koristite ovaj uređaj u blizini radio odašiljača ili dalekovoda.

- Ako snimate u blizini radio odašiljača ili dalekovoda, oni mogu negativno utjecati na snimke i/ili zvuk.

Uvijek koristite priložene žice i kabele.

Ako koristite neobavezne dodatke, koristite žice i kabele dostavljene uz njih.

Nemojte produžavati priložene žice i kabele.

U blizini ovog uređaja nemojte držati predmete, kao što su kreditne kartice, na koje se može negativno utjecati magnetom.

Podaci na ovim predmetima mogu postati oštećeni i neiskoristivi.

Ne prskajte fotoaparati insekticidima ili hlapivim tekućinama.

- Ako je fotoaparati poprskan takvim kemikalijama, tijelo fotoaparata može biti oštećeno, a površinski sloj se može oguliti.

Nemojte držati gumene, plastične ili slične proizvode u kontaktu s fotoaparatom tijekom dugog vremenskog razdoblja.

❖ Kod uporabe na hladnim mjestima ili pri niskim temperaturama

- Može doći do smrzotina ako ostavite metalne dijelove fotoaparata u izravnom kontaktu s kožom tijekom duljih razdoblja na hladnim mjestima (okolina u kojoj je temperatura na ili ispod 0°C (32°F), kao što su skijališta ili mjesta na velikoj nadmorskoj visini).

Kad uređaj koristite tijekom duljeg razdoblja, koristite rukavice ili slično.

- Kvaliteta rada baterije (Broj fotografija koje je moguće snimiti/ dostupno vrijeme snimanja) mogu se privremeno smanjiti na temperaturama između -10°C i 0°C (14°F i 32°F).

Čuvajte bateriju na toplom kad ju planirate koristiti držeći je u Vašoj toploj odjeći ili opremi za hladno vrijeme. Kvaliteta rada baterije će se poboljšati kad njena unutarnja temperatura ponovno naraste.

- Bateriju nije moguće puniti na temperaturama ispod 0°C (32°F). Kad punjenje nije moguće, na punjaču ili na tijelu fotoaparata se pokazuje poruka o pogrešci.

– Kod punjenja punjačem: Svjetlo punjenja na 50 % brzo bljeska.

– Kod punjenja u tijelu fotoaparata: Svjetlo punjenja bljeska.

- Ako koristite na hladnim lokacijama, nemojte dozvoliti kapima vode ili snijegu da ostane na fotoaparatu.

Ako ih ostavite na fotoaparatu, voda se može smrznuti u prostorima prekidača za uključivanje/isključivanje fotoaparata, zvučnika i mikrofona, što će otežati micanje ovih dijelova i/ili dovesti do smanjene jačine zvuka. Ovo nije kvar.

❖ Čišćenje

Prije čišćenja fotoaparata, uklonite bateriju ili ispravljač istosmjerne struje i isključite utikač iz utičnice. Zatim obrišite fotoaparat mekom, suhom krpom.

- Kad je fotoaparat jako zaprljan, možete ga očistiti brisanjem nečistoća iscijeđenom mokrom krpom, a zatim suhom krpom.
- Za čišćenje fotoaparata nemojte koristiti otapala, kao što su benzin, razrjeđivač, alkohol ili kuhinjski deterdžent itd., jer oni mogu oštetiti vanjsku oblogu, a završni sloj se može početi guliti.
- Kad koristite krpu tretiranu kemikalijama, pažljivo pročitajte priložene upute.

❖ Nečistoće na senzoru slike

Ako nečistoće uđu u tijelo fotoaparata tijekom mijenjanja objektivu, ovisno o uvjetima snimanja, mogu se pričvrstiti za senzor slike i pojaviti se na snimljenim snimkama.

Za sprječavanje nastanka naslaga ili prašine na unutarnjim dijelovima tijela, izbjegavajte promjenu objektivu u prašnim prostorima i uvijek postavljajte poklopce tijela fotoaparata ili objektivu kad spremate fotoaparat.

Uklonite sve nečistoće s poklopca tijela prije nego što ga postavite

Funkcija smanjenja prašine

Fotoaparat ima funkciju smanjenja prašine koja će otpuhati svu prašinu i nečistoće koje su se nataložile na prednjoj strani senzora slike.

Ako su nečistoće osobito vidljive, iz [Setup] (Namještanja) u izborniku ([Others]) (Ostalo) provedite [Sensor Cleaning] (Čišćenje senzora).

(→[Sensor Cleaning] (Čišćenje senzora): 596)

Uklanjanje nečistoća sa senzora slike

Senzor slike je vrlo precizan i osjetljiv, pazite na sljedeće dok ga samostalno čistite.

- Otpušite prašinu s površine senzora slike dostupnom četkicom s pihalom. Nemojte prejako puhati.
- Nemojte gurati četkicu u tijelo fotoaparata dublje od postolja za objektiv. Ona možete ogrebat i senzor slike.
- Za čišćenje senzora slike ne koristite druge predmete, osim četkice s pihalom.
- Ako ne možete ukloniti nečistoće ili prašinu pihalom, javite se dobavljaču ili Panasonicu.

❖ Čišćenje tražila

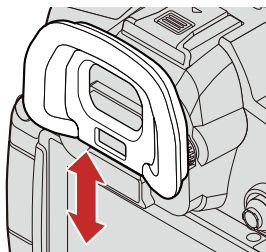

Ako je tražilo prljavo, uklonite prostor za oko i očistite.

Otpušite prašinu s površine tražila pihalom (dostupno u trgovinama), nježno ga obrišite suhom i mekom krpom.

- Nakon čišćenja, vratite prostor za oko.
- Pazite da ne izgubite prostor za oko.

❖ Monitor/ tražilo

- Nemojte snažno pritiskati monitor.
Na njemu se mogu pojaviti nejednake boje i može doći do kvara.
- U proizvodnji monitora/tražila primijenjena je iznimno napredna tehnologija. Međutim, mogu se pojaviti tamne ili svijetle točke ili točke koje su neprekidno osvijetljene (crvene, plave ili zelene) na zaslonu.
Ovo nije kvar.
Iako se dijelovi monitora/tražila proizvode visoko kontroliranom preciznom tehnologijom, neki pikseli mogu biti neaktivni ili uvijek svijetliti.
Točke neće biti snimljene na snimkama na kartici.

❖ Objektiv

- **Kad koristite ovaj objektiv, pazite da ga ne ispustite, udarite ili na njega ne primijenite preveliku silu.**
Isto može uzrokovati kvar ili oštećenje objektivna i digitalnog fotoaparata.
- Ne usmjeravajte objektiv prema suncu ili snažnim izvorima svjetlosti.
Koncentrirano svjetlo može uzrokovati požar ili oštećenje.
- Kad se na površini objektivna nalaze nečistoće (voda, ulje, otisci prstiju itd.), to može utjecati na snimke.
Prije i nakon snimanja koristite puhalo za otpuhivanje prašine i nečistoća s površine objektivna, zatim ga nježno obrišite mekom suhom krpom kako biste uklonili naslage.
- Kad se fotoaparat ne koristi, postavite poklopac objektivna i stražnji poklopac objektivna kako biste spriječili prljanje nečistoća i prašine ili njihov ulazak u fotoaparat.
- Kako biste zaštitili kontaktne točke objektivna (A), ne činite sljedeće.
Isto može uzrokovati kvar.
 - Dodirivati kontaktne točke objektivna.
 - Prljati kontaktne točke objektivna.
 - Postavljati objektiv s površinom za postavljanje prema dolje.

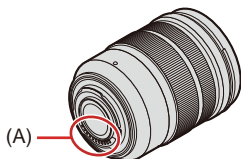

- Radi poboljšanja svojstava otpornosti na prašinu i zalijevanje izmjenjivog objektivna (H-ES12060/H-FS12060), na mjestu za postavljanje se koristi guma za postavljanje.
 - Guma za postavljanje će ostaviti tragove na digitalnom fotoaparatu, ali ovo ne utječe na njegov rad.
 - Za zamjenu gume za postavljanje objektivna, kontaktirajte Panasonic

❖ Baterija

Baterija je punjiva litij – ionska baterija.

Vrlo je osjetljiva na temperaturu i vlagu i utjecaj na njen rad raste kako se temperatura penje ili pada.

Nakon uporabe uvijek uklonite bateriju.

- Stavite bateriju u plastičnu vrećicu i sl. i držite ju dalje od metalnih predmeta (spajalice i sl.) tijekom skladištenja ili transporta.

Ako Vam baterija slučajno padne, provjerite jesu li tijelo baterije ili kontakti deformirani.

- Ako se baterija s deformiranim kontaktima umetne u fotoaparatu, može doći do oštećenja fotoaparata

Odlaganje neiskoristivih baterija.

- Baterija ima ograničen životni vijek.
- Ne bacajte bateriju u vatru, jer može doći do eksplozije.

Nemojte dozvoliti da krajevi baterije dođu u kontakt s metalnim predmetima (kao što su ogrlice, ukosnice i sl.).

- Isto može uzrokovati kratki spoj ili stvarati toplinu i možete se opeći ako dotaknete bateriju.

❖ Punjač, prilagodnik punjenja

- Lampica punjenja može bljeskati pod utjecajem statičkog elektriciteta ili elektromagnetskih valova, ovisno o okolini punjenja. Ovaj fenomen nema utjecaja na punjenje.
- Ako prilagodnik punjenja koristite u blizini radio prijamnika, prijam radija može biti ometen.
Držite prilagodnik punjenja 1 m (3,3 stope) ili više od radio prijamnika.
- Tijekom uporabe, prilagodnik punjenja može emitirati električni šum; ovo nije kvar.
- Nakon uporabe isključite utikač iz utičnice.
(Ako ga ostavite uključenog, trošit će malu količinu električne energije.)
- Držite kontakte (B) punjača i baterije čistima.
Ako se zaprljaju, obrišite ih suhom krpom.

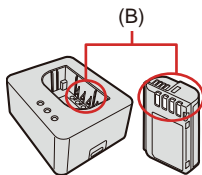

❖ Kartica

Ne ostavljajte karticu na mjestima na kojima je temperatura visoka, na izravnom sunčevom svjetlu ili u područjima u kojima postoji mogućnost djelovanja elektromagnetskih valova ili statičkog elektriciteta.

Ne savijajte i ne bacajte karticu.

Ne izlažite karticu jakim vibracijama.

- U suprotnom, kartica i snimljeni podaci mogu se oštetiti.
- Stavite karticu u kutijicu za karticu ili vrećicu za skladištenje nakon uporabe i kad pohranjujete ili nosite karticu.
- Ne dozvolite da nečistoće, voda ili drugi strani predmeti dođu u dodir s kontaktima na kartici.

Dodatno, ne dodirujte kontakte rukama.

❖ Osobni podaci

Osobni podaci su pohranjeni u fotoaparatu i na snimljenim snimkama. Preporučujemo da povećate sigurnost postavljanjem Wi-Fi lozinke i zaključavanjem Wi-Fi funkcije kako biste zaštitili osobne podatke.

(→ [Izbornik \[Wi-Fi Setup\] \(Wi-Fi postavke\): 675](#))

- Snimke mogu sadržavati podatke koji se mogu koristiti za identificiranje korisnika, kao što su datumi i vrijeme snimanja i informacije o lokaciji.

Pažljivo provjerite podatke prije učitavanja snimki na mrežne stranice.

Odricanje od odgovornosti

- Podaci, uključujući i osobne podatke, mogu biti promijenjeni ili izgubljeni radi kvara, statičkog elektriciteta, nezgoda, lomova, popravaka ili drugih radnji.

Panasonic neće biti odgovoran za bilo kakvu štetu koja nastane, izravno ili neizravno, kao posljedica promjene ili gubitka podataka ili osobnih podataka.

Kod davanja na popravak ili predaje/bacanja fotoaparata

- Nakon što kopirate osobne podatke, obrišite informacije, kao što su osobni podaci i postavke bežične LAN veze koje ste registrirali ili pohranili u fotoaparatu pomoću [Reset] (Ponovno namjesti) (→ [\[Reset\] \(Ponovno namjesti\): 101](#))
- Ponovno namjestite postavke radi zaštite osobnih podataka. (→ [\[Reset\] \(Ponovno namjesti\): 101](#)).
- Izvadite karticu iz fotoaparata.
- Postavke se mogu vratiti na tvorničke tijekom popravka fotoaparata.
- Kontaktirajte dobavljača kod kojeg ste kupili fotoaparat ili Panasonic ako radi kvara ne možete provesti naprijed navedene radnje.

Činjenice koje je potrebno zapamtiti kod bacanja/predaje memorijske kartice

Formatiranje ili brisanje u fotoaparatu ili računalu samo će promijeniti informacije za upravljanje datotekama, dakle, neće potpuno obrisati podatke na kartici.

Preporučujemo fizičko uništavanje kartice ili korištenje dostupnih računalnih programa za brisanje u svrhu potpunog brisanja podataka s kartice kad ju bacate/predajete.

Vi ste odgovorni za rukovanje podacima na kartici.

❖ Kad nećete koristiti fotoaparat dugo vremena

- Izvadite bateriju i karticu iz fotoaparata.
Ako baterija ostane u fotoaparatu, može se prepuniti i postati neiskoristiva, čak i nakon punjenja.
- Spremite bateriju na suho i hladno mjesto, s relativno stabilnom temperaturom. (Preporučena temperatura: 15 °C do 25 °C (59 °F do 77 °F); preporučena vlažnost: 40%RH do 60%RH)
- Ako ju spremate na dugo razdoblje, preporučujemo da bateriju napunite jednom godišnje, do kraja ispraznite u fotoaparatu i ponovno spremite.
- Preporučujemo da fotoaparat spremite uz odvlaživač (silika gel), ako ju držite u ormaru ili ormariću.
- Provjerite sve dijelove prije snimanja ako fotoaparat niste koristili dugo vremena.
- Provjerite sve dijelove prije snimanja kad dugo niste koristili fotoaparat

❖ Podaci o snimkama

- Snimljeni podaci mogu se oštetiti ili izgubiti ako dođe do oštećenja fotoaparata radi nepravilnog rukovanja.
Panasonic neće biti odgovoran radi bilo kakve štete uzrokovane gubitkom snimljenih podataka.

❖ Tronožac

- Provjerite je li tronožac stabilan kad na njega postavite fotoaparata.
- Tijekom uporabe tronošca možda nećete moći izvaditi karticu ili bateriju.
- Kod korištenja ovog uređaja s objektivom velikog promjera, objektiv može doći u dodir s podlogom, ovisno o tronošcu.

Pritezanje vijaka kad su objektiv i podloga u kontaktu može oštetiti ovaj uređaj ili objektiv.

Iz tog je razloga preporučena uporaba prilagodnika tronošca (DMW-TA 1: neobavezan) prije postavljanja na tronožac.

- Pogledajte i upute za uporabu tronošca/stalka

❖ Traka za rame

- Ako na tijelo fotoaparata postavljate teški izmjenjivi objektiv, nemojte držati fotoaparata samo putem trake za rame.

Držite fotoaparata i objektiv kad ih nosite.

❖ Wi-Fi funkcija

Ovaj fotoaparata koristite kao bežični LAN uređaj

Kad koristite uređaje ili računalne sustave koji zahtijevaju pouzdaniju sigurnost od one bežičnih LAN uređaja, provjerite koriste li se odgovarajuće mjere za dizajn sigurnosti i oštećenja sustava koji koristite.

Panasonic neće biti odgovoran za bilo kakvo oštećenje do kojeg dođe kad koristite fotoaparata u bilo koju drugu svrhu, osim kao bežični LAN uređaj.

Predviđa se uporaba Wi-Fi funkcije fotoaparata u zemljama u kojima je isti prodan

Postoji opasnost da fotoaparata naruši zakone o radio valovima ako ga koristite u zemljama osim one u kojoj je prodan i Panasonic ne preuzima nikakvu odgovornost za bilo koje takvo narušavanje zakona.

Postoji opasnost presretanja podataka poslanih i primljenih putem radio valova

Imajte na umu da postoji opasnost da treća strana presretne podatke poslane i primljene putem radio valova.

Ne koristite fotoaparata na mjestima s magnetnim poljima, statičkim elektricitetom ili ometanjima

- Ne koristite fotoaparata na mjestima s magnetnim poljima, statičkim elektricitetom ili smetnjama, kao što je u blizini mikrovalnih pećnica.
Ovo može uzrokovati ometanje radio valova.
- Uporaba fotoaparata u blizini uređaja, kao što su mikrovalne pećnice ili bežični telefoni koji koriste pojas radio valova od 2.4 GHz, može uzrokovati smanjenje kvalitete rada oba uređaja.

Ne povežite s bežičnom mrežom za čije korištenje nemate ovlasti

Kad fotoaparata koristi svoju bežičnu LAN funkciju, bežične mreže (SSID) za čije korištenje nemate ovlasti mogu se prikazati, ali nemojte se pokušavati povezati s takvom mrežom, jer se isto može smatrati neovlaštenim pristupom.

Broj fotografija koje je moguće snimiti i Dostupno vrijeme snimanja pomoću baterije

Ispod su navedeni brojevi fotografija koje je moguće snimiti i dostupno trajanje snimanja kad koristite priloženu bateriju.

- Broj fotografija koje je moguće snimiti u skladu je s CIPA (Camera & Imaging Products Association) standardima.
- Uporaba Panasonic SDXC memorijske kartice kompatibilne s UHS-II.
- Navedene vrijednosti su približne.

❖ Snimanje fotografija (Kad se koristi monitor)

Kad se koristi izmjenjivi objektiv (H-ES12060)

Broj fotografija koje je moguće snimiti: 400

Kad se koristi izmjenjivi objektiv (H-FS12060)

Broj fotografija koje je moguće snimiti: 410

❖ Snimanje fotografija (Kad se koristi tražilo)

Kad se koristi izmjenjivi objektiv (H-ES12060)

Broj fotografija koje je moguće snimiti: 400 (1200)

Kad se koristi izmjenjivi objektiv (H-FS12060)

Broj fotografija koje je moguće snimiti: 410 (1200)

- Brojevi u zagradama označavaju vrijednosti do kojih se može doći kad je [Time to Sleep] (Vrijeme do mirovanja) u [Power Save LVF Shooting] (Snimanje tražilom uz uštedu energije) namješteno na [1SEC], a [Power Save LVF Shooting] (Snimanje tražilom uz uštedu energije) radi namjenski.
(Temeljeno na testnim uvjetima izvedenim iz CIPA standarda koje je naveo Panasonic)

❖ Snimanje videozapisa (Kad se koristi monitor)

[Rec. File Format] (Format datoteke snimanja): [MP4]

Kad se koristi izmjenjivi objektiv (H-ES12060)		
[Rec Quality] (Kvaliteta snimanja)	Neprekidno dostupno vrijeme snimanja (Stvarno dostupno vrijeme snimanja) (minute)	
	[Image Area of Video] (Područje slike videozapisa)	
	[FULL] (PUNO)	[PIXEL/PIXEL]
[4K/10bit/100M/60p] [4K/10bit/100M/50p]	120 (60)	120 (60)
[4K/8bit/100M/30p] [4K/8bit/100M/25p]	130 (65)	130 (65)
[FHD/8bit/28M/60p] [FHD/8bit/28M/50p]	140 (70)	150 (75)

Kad se koristi izmjenjivi objektiv (H-ES12060)		
[Rec Quality] (Kvaliteta snimanja)	Neprekidno dostupno vrijeme snimanja (Stvarno dostupno vrijeme snimanja) (minute)	
	[Image Area of Video] (Područje slike videozapisa)	
	[FULL] (PUNO)	[PIXEL/PIXEL]
[4K/10bit/100M/60p] [4K/10bit/100M/50p]	120 (60)	130 (65)
[4K/8bit/100M/30p] [4K/8bit/100M/25p]	130 (65)	140 (70)
[FHD/8bit/28M/60p] [FHD/8bit/28M/50p]	140 (70)	160 (80)

[Rec. File Format] (Format datoteke snimanja): [MOV]

Kad se koristi izmjenjivi objektiv (H-ES12060)		
[Rec Quality] (Kvaliteta snimanja)	Neprekidno dostupno vrijeme snimanja (Stvarno dostupno vrijeme snimanja) (minute)	
	[Image Area of Video] (Područje slike videozapisa)	
	[FULL] (PUNO)	[PIXEL/PIXEL]
[4K/60p/420/10-L] [4K/50p/420/10-L]	110 (55)	120 (60)
[4K/30p/422/10-L] [4K/25p/422/10-L]	120 (60)	130 (65)
[FHD/60p/422/10-L] [FHD/50p/422/10-L]	130 (65)	140 (70)
[FHD/60p/420/8-L] [FHD/50p/420/8-L]	140 (70)	150 (75)

Kad se koristi izmjenjivi objektiv (H-ES12060)		
[Rec Quality] (Kvaliteta snimanja)	Neprekidno dostupno vrijeme snimanja (Stvarno dostupno vrijeme snimanja) (minute)	
	[Image Area of Video] (Područje slike videozapisa)	
	[FULL] (PUNO)	[PIXEL/PIXEL]
[4K/60p/420/10-L] [4K/50p/420/10-L]	120 (60)	120 (60)
[4K/30p/422/10-L] [4K/25p/422/10-L]	130 (65)	120 (60)
[FHD/60p/422/10-L] [FHD/50p/422/10-L]	130 (65)	130 (65)
[FHD/60p/420/8-L] [FHD/50p/420/8-L]	140 (70)	140 (70)

- Stvarno dostupno vrijeme snimanja je vrijeme dostupno za snimanje kod ponavljanja radnji, kao što su uključivanje i isključivanje fotoaparata, pokretanje/zaustavljanje snimanja itd.

❖ Reprodukcija (Kod uporabe monitora)

Kad se koristi izmjenjivi objektiv (H-ES12060)

Vrijeme reprodukcije (minute): 240

Kad se koristi izmjenjivi objektiv (H-FS12060)

Vrijeme reprodukcije (minute): 250

- Broj fotografija koje je moguće snimiti i dostupno vrijeme snimanja mijenjaju se, ovisno o okolini i uvjetima uporabe.
Na primjer, smanjit će se u sljedećim slučajevima:
 - U uvjetima niske temperature, kao što je na skijaškim padinama.
- Ako se trajanje uporabe značajno smanji čak i kad je baterija potpuno puna, baterija je na kraju svog životnog vijeka.
Zamijenite je novom baterijom.

Broj fotografija koje je moguće snimiti i Vrijeme snimanja videozapisa s karticama

Ispod su navedeni brojevi fotografija koje je moguće snimiti i dostupno trajanje snimanja na karticu.

- Navedene vrijednosti su približne.

❖ Broj fotografija koje je moguće snimiti

- [Aspect Ratio] (Omjer stranica): [4:3]; [Picture Quality] (Kvaliteta fotografije): [FINE] (FINO)

[Picture Size] (Veličina fotografije)	Kapacitet kartice		
	32 GB	64 GB	128 GB
[L] (20M)	2910	5810	11510
[M] (10.5M)	5280	10510	20810
[S] (5M)	9220	17640	34940

- [Aspect Ratio] (Omjer stranica): [4:3]; [Picture Quality] (Kvaliteta fotografije): [RAW+FINE] (RAW+FINO)

[Picture Size] (Veličina fotografije)	Kapacitet kartice		
	32 GB	64 GB	128 GB
[L] (20M)	900	1810	3590
[M] (10.5M)	1050	2110	4180
[S] (5M)	1150	2290	4550

❖ Vrijeme snimanja videozapisa

- “h” je kratica za sat, “m” za minutu i “s” za sekundu.
- Vrijeme snimanja videozapisa je ukupno vrijeme svih videozapisa koji su snimljeni.
- [Rec. File Format] (Format datoteke snimanja): [MP4]

[System Frequency] (Frekvencija sustava): [59.94Hz (NTSC)]

[Rec Quality] (Kvaliteta snimanja)	Kapacitet kartice		
	32 GB	64 GB	128 GB
[4K/10bit/100M/60p] [4K/8bit/100M/30p] [4K/8bit/100M/24p]	41m00s	1h25m	2h45m
[4K/10bit/72M/30p] [4K/10bit/72M/24p]	58m00s	1h55m	3h55m
[FHD/8bit/28M/60p]	2h25m	4h55m	9h45m
[FHD/8bit/24M/24p]	2h50m	5h40m	11h25m
[FHD/8bit/20M/30p]	3h15m	6h30m	13h00m

[System Frequency] (Frekvencija sustava): [50.00Hz (PAL)]

[Rec Quality] (Kvaliteta snimanja)	Kapacitet kartice		
	32 GB	64 GB	128 GB
[4K/10bit/100M/50p] [4K/8bit/100M/25p]	41m00s	1h25m	2h45m
[4K/10bit/72M/25p]	58m00s	1h55m	3h55m
[FHD/8bit/28M/50p]	2h25m	4h55m	9h45m
[FHD/8bit/20M/25p]	3h15m	6h30m	13h00m

- [Rec. File Format] (Format datoteke snimanja): [MOV]
 [System Frequency] (Frekvencija sustava): [59.94Hz (NTSC)]

[Rec Quality] (Kvaliteta snimanja)	Kapacitet kartice		
	32 GB	64 GB	128 GB
[4K-A/30p/422/10-I]/[4K-A/24p/422/10-I]/ [C4K/30p/422/10-I]/[C4K/24p/422/10-I]/ [4K/30p/422/10-I]/[4K/24p/422/10-I]	10m00s	21m00s	42m00s
[6K-A/30p/420/10-L]/[6K-A/24p/420/10-L]/ [C4K/60p/420/10-L]/[4K/60p/420/10-L]/ [FHD/60p/422/10-I]/[FHD/30p/422/10-I]/ [FHD/24p/422/10-I]	20m00s	42m00s	1h20m
[4K-A/60p/420/8-L]/[4K-A/30p/422/10-L]/ [4K-A/24p/422/10-L]/[C4K/60p/420/8-L]/ [C4K/30p/422/10-L]/[C4K/24p/422/10-L]/ [4K/60p/420/8-L]/[4K/30p/422/10-L]/ [4K/24p/422/10-L]	27m00s	56m00s	1h50m
[4K-A/30p/420/8-L]/[4K-A/24p/420/8-L]/ [C4K/30p/420/8-L]/[C4K/24p/420/8-L]/ [4K/30p/420/8-L]/[4K/24p/420/8-L]/ [FHD/60p/422/10-L]/[FHD/60p/420/8-L]/ [FHD/30p/422/10-L]/[FHD/30p/420/8-L]/ [FHD/24p/422/10-L]/[FHD/24p/420/8-L]	41m00s	1h25m	2h45m

18. Materijali – Broj fotografija koje je moguće snimiti i Dostupno vrijeme snimanja pomoću baterije

[System Frequency] (Frekvencija sustava): [50.00Hz (PAL)]

[Rec Quality] (Kvaliteta snimanja)	Kapacitet kartice		
	32 GB	64 GB	128 GB
[4K-A/25p/422/10-I]/[C4K/25p/422/10-I]/ [4K/25p/422/10-I]	10m00s	21m00s	42m00s
[6K-A/25p/420/10-L]/[4K-A/50p/420/10-L]/ [C4K/50p/420/10-L]/[4K/50p/420/10-L]/ [FHD/50p/422/10-I]/[FHD/25p/422/10-I]	20m00s	42m00s	1h20m
[4K-A/50p/420/8-L]/[4K-A/25p/422/10-L]/ [C4K/50p/420/8-L]/[C4K/25p/422/10-L]/ [4K/50p/420/8-L]/[4K/25p/422/10-L]	27m00s	56m00s	1h50m
[4K-A/25p/420/8-L]/[C4K/25p/420/8-L]/ [4K/25p/420/8-L]/[FHD/50p/422/10-L]/ [FHD/50p/420/8-L]/[FHD/25p/422/10-L]/ [FHD/25p/420/8-L]	41m00s	1h25m	2h45m



[System Frequency] (Frekvencija sustava): [24.00Hz (CINEMA)]







[Rec Quality] (Kvaliteta snimanja)	Kapacitet kartice		
	32 GB	64 GB	128 GB
[4K-A/24p/422/10-I]/[C4K/24p/422/10-I]/ [4K/24p/422/10-I]	10m00s	21m00s	42m00s
[6K-A/24p/420/10-L]/[FHD/24p/422/10-I]	20m00s	42m00s	1h20m
[4K-A/24p/422/10-L]/[C4K/24p/422/10-L]/ [4K/24p/422/10-L]	27m00s	56m00s	1h50m
[4K-A/24p/420/8-L]/[C4K/24p/420/8-L]/ [4K/24p/420/8-L]/[FHD/24p/422/10-L]/ [FHD/24p/420/8-L]	41m00s	1h25m	2h45m

18. Materijali – Broj fotografija koje je moguće snimiti i Dostupno vrijeme snimanja pomoću baterije





- Broj fotografija koje je moguće snimiti i vrijeme snimanja videozapisa bit će kraći, ovisno o SD kartici koja se koristi kod snimanja uz [Segmented File Recording] (Snimanje podijeljene datoteke) ili [Loop Recording (video)] (Snimanje u petlji (videozapis)).
- Ovisno o uvjetima snimanja i vrsti kartice, broj fotografija koje je moguće snimiti i vrijeme snimanja videozapisa mogu se mijenjati.
- Na zaslonu je prikazano [9999+] ako je preostali broj fotografija koje je moguće snimiti 10000 ili više.
- Vrijeme neprekidnog snimanja videozapisa prikazano je na zaslonu.







Popis početnih postavki/ Prilagođenog pohranjivanja/ Postavki dostupnih za kopiranje

- : Korištenje [Reset] (Ponovno namjesti), funkcija kojom se vraćaju početne postavke
- : Korištenje [Save to Custom Mode] (Pohrani u prilagođeni način), funkcija za pohranjivanje pojedinosti postavki u Prilagođenom načinu
- : Korištenje [Save/Restore Camera Setting] (Pohrani/ Vrati postavke fotoaparata), funkcija za kopiranje pojedinosti postavki









Izbornik		Početne postavke			
 [Photo] (Foto):  [Image Quality] (Kvaliteta slike)					
[Photo Style] (Stil fotografije)			✓	✓	✓
[Metering Mode] (Način mjerenja)			✓	✓	✓
[Aspect Ratio] (Omjer stranica)		[4:3]	✓	✓	✓
[Picture Quality] (Kvaliteta fotografije)		[FINE] (FINO)	✓	✓	✓
[Picture Size] (Veličina fotografije)		[L] (20M)	✓	✓	✓
[Long Exposure NR] (SB sporog zatvarača)		[ON] (UKLJUČENO)	✓	✓	✓
[ISO Sensitivity (photo)] (ISO osjetljivost (foto))	[ISO Auto Lower Limit Setting] (Namještanje donje granice automatske ISO)	[200]	✓	✓	✓
	[ISO Auto Upper Limit Setting] (Namještanje gornje granice automatske ISO)	[AUTO] (AUTOMATSKI)	✓	✓	✓
[Min. Shutter Speed] (Minimalna brzina zatvarača)		[AUTO] (AUTOMATSKI)	✓	✓	✓
[i.Dynamic Range] (i.Dinamički raspon)		[OFF] (ISKLJUČENO)	✓	✓	✓
[Vignetting Comp.] (Kompenzacija vinjete)		[OFF] (ISKLJUČENO)	✓	✓	✓
[Diffraction Compensation] (Kompenzacija difrakcije)		[OFF] (ISKLJUČENO)	✓	✓	✓
[Filter Settings] (Postavke filtra)	[Filter Effect] (Efekt filtra)				
	[Simultaneous Record w/o Filter] (Istovremeno snimanje s/bez filtra)	[OFF] (ISKLJUČENO)	✓	✓	✓

18. Materijali – Popis početnih postavki/ Prilagođenog pohranjivanja/
Postavki dostupnih za kopiranje







Izbornik		Početne postavke			
 [Photo] (Foto):  [Focus] (Fokus)					
[AF Custom Setting(Photo)] (Prilagođena postavka AF (Foto))		[Set 1] (Namjesti 1)	✓	✓	✓
[AF Assist Light] (Svjetlo za pomoć kod AF)		[ON] (UKLJUČENO)	✓	✓	✓
[Focus Peaking] (Bojenje fokusa)	[ON]/[OFF] (UKLJUČENO/ ISKLJUČENO)	[ON] (UKLJUČENO)	✓	✓	✓
	[SET] (NAMJESTI)				
		—	✓	✓	✓
[1-Area AF Moving Speed] (Brzina kretanja AF u jednom području)		[FAST] (BRZO)	✓	✓	✓

Izbornik		Početne postavke			
 [Photo] (Foto):  [Flash] (Bljeskalica)					
[Flash Mode] (Način rada bljeskalice)		[]	✓	✓	✓
[Firing Mode] (Način okidanja)		[TTL]	✓	✓	✓
[Flash Adjust.] (Prilagođavanje bljeskalice)		[±0 EV]	✓	✓	✓
[Flash Synchro] (Sinkronizacija bljeskalice)		[1ST] (PRVA)	✓	✓	✓
[Manual Flash Adjust.] (Prilagođavanje ručne bljeskalice)		[1/1]	✓	✓	✓
[Auto Exposure Comp.] (Kompenzacija automatske ekspozicije)		[OFF] (ISKLJUČENO)	✓	✓	✓
[Wireless] (Bežično)		[OFF] (ISKLJUČENO)	✓	✓	✓
[Wireless Channel] (Bežični kanal)		[1CH] (PRVI KANAL)	✓	✓	✓
[Wireless FP] (Bežična FP)		[OFF] (ISKLJUČENO)	✓	✓	✓
[Communication Light] (Komunikacijsko svjetlo)		[HIGH] (VISOKO)	✓	✓	✓
[Wireless Setup] (Bežične postavke)		—	✓	✓	✓





18. Materijali – Popis početnih postavki/ Prilagođenog pohranjivanja/
Postavki dostupnih za kopiranje

Izbornik		Početne postavke			
 [Photo] (Foto):  [Others (Photo)] (Ostalo (Foto))					
[Bracketing] (Proširivanje)	[Bracketing Type] (Vrsta proširivanja)	[OFF] (ISKLJUČENO)	✓	✓	✓
	[More Settings] (Više postavki)	—			
[Silent Mode] (Tih način)		[OFF] (ISKLJUČENO)	✓	✓	✓
[Image Stabilizer] (Stabilizator slike)	[Operation Mode] (Način rada)	[]	✓	✓	✓
	[E-Stabilization (Video)] (E-stabilizacija (Videozapis))	[OFF] (ISKLJUČENO)	✓	✓	✓
	[Boost I.S. (Video)] (Pojačani I.S. (Videozapis))	[OFF] (ISKLJUČENO)	✓	✓	✓
	[Anamorphic (Video)] (Anamorfn (Videozapis))	[OFF] (ISKLJUČENO)	✓	✓	✓
	[Lens Information] (Informacije o objektivu)	[Lens1] (Objektiv1)	✓	✓	✓
[Burst Rate] (Brzina niza)		[H]	✓	✓	✓
[Shutter Type] (Vrsta zatvarača)		[MECH.] (MEH.)	✓	✓	✓
[Shutter Delay] (Odgoda zatvarača)		[OFF] (ISKLJUČENO)	✓	✓	✓
[Ex. Tele Conv.] (Dod. Tele Konverzija)		[OFF] (ISKLJUČENO)	✓	✓	✓
[Time Lapse/ Animation] (Animacija prolaska vremena)	[Mode] (Način)	[Time Lapse Shot] (Snimka prolaska vremena)	✓	✓	✓
	[Shooting Interval Setting] (Namještanje intervala snimanja)	[ON] (UKLJUČENO)	✓	✓	✓
	[Start Time] (Vrijeme početka)	[Now] (Sada)			
	[Image Count] (Broj slika)	[1]	✓	✓	✓
	[Shooting Interval] (Interval okidanja)	[1m00s]	✓	✓	✓
	[Exposure Leveling] (Poravnanje ekspozicije)	[OFF] (ISKLJUČENO)	✓	✓	✓
[Self Timer] (Odbrojavanje)		[]10]	✓	✓	✓
[6K/4K PHOTO] (6K/4K FOTO)	[Picture Size / Burst Speed] (Veličina fotografije/ Brzina niza)	[6K 18M]	✓	✓	✓
	[Rec Method] (Način snimanja)	[]	✓	✓	✓
	[Pre-Burst Recording] (Predsnimanje u nizu)	[OFF] (ISKLJUČENO)	✓	✓	✓
[Post-Focus] (Naknadno fokusiranje)		[6K 18M]	✓	✓	✓
[Multiple Exposure] (Višestruka ekspozicija)	[Start] (Pokreni)	—	✓	✓	✓
	[Auto Gain] (Automatsko dodavanje)	[ON] (UKLJUČENO)	✓	✓	✓
	[Overlay] (Prekrivanje)	[OFF] (ISKLJUČENO)			
[Time Stamp Rec.] (Snimanje oznake vremena)		[OFF]	✓	✓	✓





18. Materijali – Popis početnih postavki/ Prilagođenog pohranjivanja/
 Postavki dostupnih za kopiranje

Izbornik		Početne postavke			
 [Video] (Videozapis):  [Image Quality] (Kvaliteta slike)					
[Exposure Mode] (Način ekspozicije)		[P]	✓	✓	✓
[Photo Style] (Stil fotografije)		 STD.	✓	✓	✓
[Metering Mode] (Način mjerenja)			✓	✓	✓
[ISO Sensitivity (video)] (ISO osjetljivost (videozapis))	[ISO Auto Lower Limit Setting] (Namještanje donje granice automatske ISO)	[200]	✓	✓	✓
	[ISO Auto Upper Limit Setting] (Namještanje gornje granice automatske ISO)	[AUTO] (AUTOMATSKI)	✓	✓	✓
[Synchro Scan] (Skeniranje sinkronizacije)		[OFF] (ISKLJUČENO)	✓	✓	✓
[Flicker Decrease (Video)] (Smanjenje podrhtavanja (Videozapis))		[OFF] (ISKLJUČENO)	✓	✓	✓
[Master Pedestal Level] (Razina glavnog podnožja)		[0]	✓	✓	✓
[SS/Gain Operation] (Radnja SS/ Dodavanje)		[SEC/ISO]	✓	✓	✓
[i.Dynamic Range] (i.Dinamički raspon)		[OFF] (ISKLJUČENO)	✓	✓	✓
[Vignetting Comp.] (Kompenzacija vinjete)		[OFF] (ISKLJUČENO)	✓	✓	✓
[Diffraction Compensation] (Kompenzacija difrakcije)		[OFF] (ISKLJUČENO)	✓	✓	✓
[Filter Settings] (Postavke filtra)	[Filter Effect] (Efekt filtra)	[OFF] (ISKLJUČENO)	✓	✓	✓
	[Simultaneous Record w/o Filter] (Istovremeno snimanje s/bez filtra)	[OFF] (ISKLJUČENO)	✓	✓	✓

18. Materijali – Popis početnih postavki/ Prilagođenog pohranjivanja/
Postavki dostupnih za kopiranje







Izbornik		Početne postavke			
 [Video] (Videozapis):  [Image Format] (Format slike)					
[Rec. File Format] (Format datoteke snimanja)	Kad je [System Frequency] (Frekvencija sustava) namještena na [59.94Hz (NTSC)] ili [50.00Hz (PAL)]: [MP4]		✓	✓	✓
	Kad je [System Frequency] (Frekvencija sustava) namještena na [24.00Hz (CINEMA)]: [MOV]		✓	✓	✓
[Image Area of Video] (Područje slike videozapisa)	[FULL] (PUNO)		✓	✓	✓
[Rec Quality] (Kvaliteta snimanja)	Kad je [System Frequency] (Frekvencija sustava) namještena na [59.94Hz (NTSC)]: [FHD/8bit/28M/60p]		✓	✓	✓
	Kad je [System Frequency] (Frekvencija sustava) namještena na [50.00Hz (PAL)]: [FHD/8bit/28M/50p]		✓	✓	✓
	Kad je [System Frequency] (Frekvencija sustava) namještena na [24.00Hz (CINEMA)]: [FHD/24p/420/8-L]		✓	✓	✓
[Rec Quality (My List)] (Kvaliteta snimanja (Moj popis))	—		✓	✓	✓
[Variable Frame Rate] (Promjenjiva brzina kadrova)	[OFF] (ISKLJUČENO)		✓	✓	✓
[Time Code] (Vremenska šifra)	[Time Code Display] (Prikaz vremenske šifre)	[OFF] (ISKLJUČENO)	✓	✓	✓
	[Count Up] (Brojanje)	[REC RUN] (TIJEKOM SNIMANJA)	✓	✓	✓
	[Time Code Value] (Vrijednost vremenske šifre)	—	✓	✓	✓
	[Time Code Mode] (Način vremenske šifre)	[DF]	✓	✓	✓
	[HDMI Time Code Output] (HDMI slanje vremenske šifre)	[OFF] (ISKLJUČENO)	✓	✓	✓
[Luminance Level] (Razina osvjetljenja)	[16-255]		✓	✓	✓

18. Materijali – Popis početnih postavki/ Prilagođenog pohranjivanja/
Postavki dostupnih za kopiranje











Izbornik		Početne postavke			
 [Video] (Videozapis):  [Focus] (Fokusriranje)					
[AF Custom Setting(Video)] (Prilagođena postavka AF (Videozapis))	[ON]/[OFF] (UKLJUČENO/ ISKLJUČENO)	[OFF] (ISKLJUČENO)	✓	✓	✓
	[SET] (NAMJESTI)	—	✓	✓	✓
[Continuous AF] (Neprekidno AF)		[MODE1] (NAČIN1)	✓	✓	✓
[AF Assist Light] (Svjetlo za pomoć kod AF)		[ON] (UKLJUČENO)	✓	✓	✓
[Focus Peaking] (Bojenje fokusa)	[ON]/[OFF] (UKLJUČENO/ ISKLJUČENO)	[ON] (UKLJUČENO)	✓	✓	✓
	[SET] (NAMJESTI)	—	✓	✓	✓
[1-Area AF Moving Speed] (Brzina kretanja AF u jednom području)		[FAST] (BRZO)	✓	✓	✓

Izbornik		Početne postavke			
 [Video] (Videozapis):  [Audio] (Zvuk)					
[Sound Rec Level Disp.] (Prikaz razine snimanja zvuka)		[OFF] (ISKLJUČENO)	✓	✓	✓
[Mute Sound Input] (Utišan ulaz zvuka)		[OFF] (ISKLJUČENO)	✓	✓	✓
[Sound Rec Gain Level] (Razina dodavanja snimanja zvuka)		[STANDARD] (STANDARDNO)	✓	✓	✓
[Sound Rec Level Adj.] (Prilagođavanje razine snimanja zvuka)		[0dB]	✓	✓	✓
[Sound Rec Level Limiter] (Graničnik razine snimanja zvuka)		[ON] (UKLJUČENO)	✓	✓	✓
[Wind Noise Canceller] (Poništavač buke vjetra)		[STANDARD] (STANDARDNO)	✓	✓	✓
[Wind Cut] (Utišavanje vjetra)		[OFF] (ISKLJUČENO)	✓	✓	✓
[Lens Noise Cut] (Utišavanje buke objektivna)		[ON] (UKLJUČENO)	✓	✓	✓
[Special Mic.] (Specijalni mikrofoni)		[STEREO]	✓	✓	✓
[XLR Mic Adaptor Setting] (Postavke prilagodnika XLR mikrofona)		[48kHz/16bit]	✓	✓	✓
[Sound Output] (Izlaz zvuka)		[REALTIME] (STVARNO VRIJEME)	✓	✓	✓
[Headphone Volume] (Jačina zvuka slušalice)		[LEVEL3] (RAZINA3)	✓	✓	✓





18. Materijali – Popis početnih postavki/ Prilagođenog pohranjivanja/
Postavki dostupnih za kopiranje

Izbornik		Početne postavke			
 [Video] (Videozapis):  [Others (Video)] (Ostalo (Videozapis))					
[Silent Mode] (Tih način)		[OFF] (ISKLJUČENO)	✓	✓	✓
[Image Stabilizer] (Stabilizator slike)	[Operation Mode] (Način rada)	[]	✓	✓	✓
	[E-Stabilization (Video)] (E-stabilizacija (Videozapis))	[OFF] (ISKLJUČENO)	✓	✓	✓
	[Boost I.S. (Video)] (Pojačana I.S. (Videozapis))	[OFF] (ISKLJUČENO)	✓	✓	✓
	[Anamorphic (Video)] (Anamorfno (Videozapis))	[OFF] (ISKLJUČENO)	✓	✓	✓
	[Lens Information] (Informacije o objektivu)	[Lens1] (Objektiv1)	✓	✓	✓
[Self Timer Setting] (Postavke odbrojavanja)	[Self Timer] (Odbrojavanje)	[ 10]	✓	✓	✓
	[Self Timer For Video] (Odbrojavanje za videozapis)	[OFF] (ISKLJUČENO)	✓	✓	✓
[Focus Transition] (Tranzicija fokusa)	[Start] (Pokreni)	—	✓	✓	✓
	[Focus Pull Setting] (Postavke povlačenja fokusa)	—	✓	✓	✓
	[Focus Transition Speed] (Brzina tranzicije fokusa)	[M]	✓	✓	✓
	[Focus Transition Rec] (Tranzicija fokusa kod snimanja)	[OFF] (ISKLJUČENO)	✓	✓	✓
	[Focus Transition Wait] (Čekanje na tranziciju fokusa)	[OFF] (ISKLJUČENO)	✓	✓	✓
[Loop Recording (video)] (Snimanje u petlji (videozapis))		[OFF] (ISKLJUČENO)	✓	✓	✓
[Segmented File Recording] (Snimanje podijeljene datoteke)		[OFF] (ISKLJUČENO)	✓	✓	✓
[Live Cropping] (Obrezivanje uživo)		[OFF] (ISKLJUČENO)	✓	✓	✓
[Time Stamp Rec.] (Snimanje vremenske oznake)		[OFF] (ISKLJUČENO)	✓	✓	✓

18. Materijali – Popis početnih postavki/ Prilagođenog pohranjivanja/
 Postavki dostupnih za kopiranje

Izbornik		Početne postavke			
 [Custom] (Prilagođeno):  [Image Quality] (Kvaliteta slike)					
[Photo Style Settings] (Postavke stila fotografije)	[Show/Hide Photo Style] (Prikaži/ sakrij stil fotografije)	—	✓	✓	✓
	[My Photo Style Settings] (Postavke Mog foto stila)	—	✓	✓	✓
	[Reset Photo Style] (Ponovno namjesti foto stil)	—	✓	✓	✓
[ISO Increments] (ISO dodavanja)		[1/3 EV]	✓	✓	✓
[Extended ISO] (Proširena ISO)		[OFF] (ISKLJUČENO)	✓	✓	✓
[Exposure Offset Adjust.] (Prilagođavanje poravnaja ekspozicije)	[Multi Metering] (Višestruko mjerenje)	[±0EV]	✓	✓	✓
	[Center Weighted] (Usmjereno na središte)	[±0EV]	✓	✓	✓
	[Spot] (Točka)	[±0EV]	✓	✓	✓
	[Highlight Weighted] (Usmjereno na naglašavanja)	[±0EV]	✓	✓	✓
[Color Space] (Prostor boje)		[sRGB]	✓	✓	✓
[Exposure Comp. Reset] (Ponovno namještanje kompenzacije ekspozicije)		[OFF] (ISKLJUČENO)	✓	✓	✓
[Auto Exposure in P/A/S/M] (Automatska ekspozicija u P/A/S/M)		[ON] (UKLJUČENO)	✓	✓	✓
[CreativeVideo Combined Set.] (Namještanje kombiniranog kreativnog videozapisa)	[F/SS/ISO/Exposure Comp.] (F/SS/ISO/ Kompenzacija ekspozicije)		✓	✓	✓
	[White Balance] (Balans bijele boje)		✓	✓	✓
	[Photo Style] (Stil fotografije)		✓	✓	✓
	[Metering Mode] (Način mjerenja)		✓	✓	✓
	[AF Mode] (Način AF)		✓	✓	✓



18. Materijali – Popis početnih postavki/ Prilagođenog pohanjanja/
Postavki dostupnih za kopiranje





Izbornik		Početne postavke			
 [Custom] (Prilagođeno): [AF] [Focus/Shutter] (Fokus/ Zatvarač)					
[Focus/Shutter Priority] (Prioritet Fokus/ Zatvarač)	[AFS]	[FOCUS] (FOKUS)	✓	✓	✓
	[AFC]	[BALANCE] (BALANS)	✓	✓	✓
[Focus Switching for Vert / Hor] (Prebacivanje fokusa za okomito/ vodoravno)		[OFF] (ISKLJUČENO)	✓	✓	✓
[AF/AE Lock Hold] (Zadržavanje zaključavanja AF/AE)		[OFF] (ISKLJUČENO)	✓	✓	✓
[AF+MF] (AF+RF)		[OFF] (ISKLJUČENO)	✓	✓	✓
[MF Assist] (Pomoć kod RF)	[Focus Ring] (Prsten za fokusiranje)	[ON] (UKLJUČENO)	✓	✓	✓
	[AF Mode] (Način AF)	[ON] (UKLJUČENO)	✓	✓	✓
	[Press Joystick] (Pritisnite joystick)	[OFF] (ISKLJUČENO)	✓	✓	✓
	[MF Assist Display] (Prikazivanje pomoći kod AF)	[PIP]	✓	✓	✓
[MF Guide] (Vodič za ručno fokusiranje)		[[m]]/[ft.] ¹	✓	✓	✓
[Focus Ring Lock] (Zaključavanje prstena za fokusiranje)		[OFF] (ISKLJUČENO)	✓	✓	✓
[Show/Hide AF Mode] (Prikaži/ sakrij način AF)	[Human/Animal Detect AF] (AF prepoznavanjem čovjeka/ životinje)	[ON] (UKLJUČENO)	✓	✓	✓
	[Tracking] (Praćenje)	[ON] (UKLJUČENO)	✓	✓	✓
	[225-Area] (225 područja)	[ON] (UKLJUČENO)	✓	✓	✓
	[Zone (Vert./ Horz.)] (Zona Okomita/ Vodoravna)	[ON] (UKLJUČENO)	✓	✓	✓
	[Zone (Square)] (Zona Četvrtasta)	[OFF] (ISKLJUČENO)	✓	✓	✓
	[Zone (Oval)] (Zona Ovalna)	[ON] (UKLJUČENO)	✓	✓	✓
	[1-Area+] (1 područje +)	[ON] (UKLJUČENO)	✓	✓	✓
	[Pinpoint] (Točno određena točka)	[ON] (UKLJUČENO)	✓	✓	✓
	[Custom1] (Prilagođeno1)	[OFF] (ISKLJUČENO)	✓	✓	✓
	[Custom2] (Prilagođeno2)	[OFF] (ISKLJUČENO)	✓	✓	✓
[Custom3] (Prilagođeno3)	[OFF] (ISKLJUČENO)	✓	✓	✓	
[Pinpoint AF Setting]	[Pinpoint AF Time] (Vrijeme AF u točno određenoj točki)	[MID]	✓	✓	✓
	[Pinpoint AF Display] (Prikaz AF u točno određenoj točki)	[PIP]	✓	✓	✓
[AF-Point Scope Setting] (Postavke dosega AF u točki)	[Keep Enlarged Display] (Zadrži povećani prikaz)	[OFF] (ISKLJUČENO)	✓	✓	✓
	[PIP Display] (PIP prikaz)	[PIP]	✓	✓	✓
[Shutter AF] (AF zatvaračem)		[ON] (UKLJUČENO)	✓	✓	✓
[Half-Press Shutter] (Do pola pritisnut zatvarač)		[OFF] (ISKLJUČENO)	✓	✓	✓

18. Materijali – Popis početnih postavki/ Prilagođenog pohranjivanja/
Postavki dostupnih za kopiranje



[Assign REC to Shutter Button] (Dodjeljivanje SNIM gumbu zatvarača)	[ON] (UKLJUČENO)	✓	✓	✓
[Quick AF] (Brzo AF)	[OFF] (ISKLJUČENO)	✓	✓	✓
[Eye Sensor AF] (AF senzorom oka)	[OFF] (ISKLJUČENO)	✓	✓	✓
[Looped Focus Frame] (Kadar fokusa u petlji)	[OFF] (ISKLJUČENO)	✓	✓	✓
[AFC Start Point (225-Area)] (Početna točka AFC (225 područja))	[OFF] (ISKLJUČENO)	✓	✓	✓





Izbornik	Početne postavke			
----------	------------------	---	---	---

 [Custom] (Prilagođeno):  [Operation] (Radnje)



[Q.MENU Settings] (Postavke B.IZBORNIKA)	[Layout Style] (Stil izgleda)	[MODE1] (NAČIN1)	✓	✓	✓
	[Front Dial Assignment] (Dodjela prednjem kotačiću)	[Value] (Vrijednost)	✓	✓	✓
	[Item Customize (Photo)] (Prilagođavanje stavki (Foto))	—	✓	✓	✓
	[Item Customize (Video)] (Prilagođavanje stavki (Videozapis))	—	✓	✓	✓
[Touch Settings] (Dodirne postavke)	[Touch Screen] (Zaslon osjetljiv na dodir)	[ON] (UKLJUČENO)	✓	✓	✓
	[Touch Tab] (Dodirni izbornik)	[OFF] (ISKLJUČENO)	✓	✓	✓
	[Touch AF] (AF dodirrom)	[AF]	✓	✓	✓
	[Touch Pad AF] (AF na ploči osjetljivoj na dodir)	[OFF] (ISKLJUČENO)	✓	✓	✓
[Operation Lock Setup] (Namještanje zaključavanja radnji)	[Cursor] (Pokazivač)	[	✓	✓	✓
	[Joystick]	[	✓	✓	✓
	[Touch Screen] (Zaslon osjetljiv na dodir)	[	✓	✓	✓
	[Dial] (Kotačić)	[	✓	✓	✓
	[DISP. Button] (Gumb PRIK.)	[	✓	✓	✓
[Fn Button Set] (Namještanje Fn gumba)	[Setting in REC mode] (Postavke u načinu SNIM.)	—	✓	✓	✓
	[Setting in PLAY mode] (Postavke u načinu REPRODUKCIJA)	—	✓	✓	✓
[WB/ISO/Expo. Button] (Gumb BBB/ ISO/ Ekspozicije)		[AFTER PRESSING2] (NAKON PRITISKA2)	✓	✓	✓
[ISO Displayed Setting] (Postavke prikazane ISO)	[Front/Rear Dials] (Prednji/ stražnji kotačići)	[ / 	✓	✓	✓
[Exposure Comp. Disp. Setting] (Postavke prikaza kompenzacije ekspozicije)	[Cursor Buttons (Up/Down)] (Gumbi pokazivača (Gore/ Dolje))	[OFF] (ISKLJUČENO)	✓	✓	✓
	[Front/Rear Dials] (Prednji/ stražnji kotačići)	[ / 	✓	✓	✓

18. Materijali – Popis početnih postavki/ Prilagođenog pohranjivanja/
Postavki dostupnih za kopiranje





[Dial Set.] (Postavke kotačića)	[Assign Dial (F/SS)] (Dodijeli kotačić (F/SS))	[SET1] (NAMJESTI1)	✓	✓	✓
	[Rotation (F/SS)] (Okretanje (F/SS))	[]	✓	✓	✓
	[Control Dial Assignment] (Dodjeljivanje kontrolnom kotačiću)	[]	✓	✓	✓
	[Exposure Comp.] (Kompenzacija ekspozicije)	[OFF] (ISKLJUČENO)	✓	✓	✓
	[Dial Operation Switch Setup] (Namještanje prebacivanja radnji kotačića)	—	✓	✓	✓
	[Rotation (Menu Operation)] (Okretanje (Radnje izbornika))	[]	✓	✓	✓
[Joystick Setting] (Postavke joysticka)	[D.FOCUS Movement] D.FOKUS Kretanje)	✓	✓	✓	
[Video Rec. Button (Remote)] (Gumb snimanja videozapisa (Udaljeno))	[Video Record] (Snimanje videozapisa)	✓	✓	✓	

Izbornik		Početne postavke			
 [Custom] (Prilagođeno):  [Monitor / Display (Photo)] (Monitor/ Prikaz (Foto))					
[Auto Review] (Automatski pregled)	[Duration Time (photo)] (Vrijeme trajanja (foto))	[OFF] (ISKLJUČENO)	✓	✓	✓
	[Duration Time (6K/4K PHOTO)] (Vrijeme trajanja (6K/4K FOTO))	[HOLD] (DRŽI)	✓	✓	✓
	[Duration Time (Post-Focus)] (Vrijeme trajanja (Naknadno fokusiranje))	[HOLD] (DRŽI)	✓	✓	✓
	[Playback Operation Priority] (Prioritet radnji reprodukcije)	[OFF] (ISKLJUČENO)	✓	✓	✓
[Constant Preview] (Neprekidni pretpregled)	[ON]/[OFF] (UKLJUČENO/ ISKLJUČENO)	[OFF] (ISKLJUČENO)	✓	✓	✓
	[SET] (NAMJESTI)	—	✓	✓	✓
[Histogram]		[OFF] (ISKLJUČENO)	✓	✓	✓
[Photo Grid Line] (Pomoćne linije kod fotografiranja)		[OFF] (ISKLJUČENO)	✓	✓	✓
[AF Area Display] (Prikaz područja AF)		[ON] (UKLJUČENO)	✓	✓	✓
[Live View Boost] (Pojačavanje pogleda uživo)	[MODE1] (NAČIN1) / [MODE2] (NAČIN2) / [OFF] (ISKLJUČENO)	[OFF] (ISKLJUČENO)	✓	✓	✓
	[SET] (NAMJESTI)	[M]	✓	✓	✓
[Night Mode]	[Monitor]	[OFF] (ISKLJUČENO)	✓	✓	✓
	[LVF] (Tražilo)	[OFF] (ISKLJUČENO)	✓	✓	✓





18. Materijali – Popis početnih postavki/ Prilagođenog pohranjivanja/
Postavki dostupnih za kopiranje





[LVF/Monitor Disp. Set] (Namještanje prikaza tražila/ monitora)	[LVF Disp. Set] (Namještanje prikaza tražila)	[]	✓	✓	✓
	[Monitor Disp. Set] (Namještanje prikaza monitora)	[]	✓	✓	✓
	[Horizontal Image Flip(Monitor)] (Vodoravno okretanje slike (Monitor))	[AUTO] (AUTOMATSKI)	✓	✓	✓
	[Vertical Image Flip(Monitor)] (Okomito okretanje slike (Monitor))	[AUTO] (AUTOMATSKI)	✓	✓	✓
[Expo.Meter] (Mjerač ekspozicije)	[OFF] (ISKLJUČENO)	✓	✓	✓	
[Focal Length] (Fokalna duljina)	[ON] (UKLJUČENO)	✓	✓	✓	
[Blinking Highlights] (Bljeskajuća naglašavanja)	[OFF] (ISKLJUČENO)	✓	✓	✓	
[Sheer Overlay] (Puno prekrivanje)	[ON]/[OFF] (UKLJUČENO/ ISKLJUČENO)	[OFF] (ISKLJUČENO)	✓	✓	✓
	[SET] (NAMJESTI)	—	✓	✓	✓
[I.S. Status Scope] (Opseg statusa I.S.)	[OFF] (ISKLJUČENO)	✓	✓	✓	
[Level Gauge] (Mjerač razine)	[ON] (UKLJUČENO)	✓	✓	✓	
[Luminance Spot Meter] (Mjerač točke osvjetljenja)	[OFF] (ISKLJUČENO)	✓	✓	✓	
[Framing Outline] (Vanjska linija okvira)	[OFF] (ISKLJUČENO)	✓	✓	✓	
[Show/Hide Monitor Layout] (Prikaži/ sakrij prikaz monitora)	[Control Panel] (Kontrolna ploča)	[ON] (UKLJUČENO)	✓	✓	✓
	[Black Screen] (Crni zaslon)	[ON] (UKLJUČENO)	✓	✓	✓

18. Materijali – Popis početnih postavki/ Prilagođenog pohranjivanja/
Postavki dostupnih za kopiranje

Izbornik		Početne postavke			
 [Custom] (Prilagođeno):  [Monitor / Display (Video)] (Monitor/ Prikaz (Videozapis))					
[V-LogL Assist] (Pomoć kod V-LogL)	[Read LUT File] (Učitaj LUT datoteku)	—	✓	✓	✓
	[LUT Select] (Odabir LUT)	[Vlog_709]	✓	✓	✓
	[LUT View Assist (Monitor)] (Pomoć kod LUT pogleda (Monitor))	[OFF] (ISKLJUČENO)	✓	✓	✓
	[LUT View Assist (HDMI)] (Pomoć kod LUT pogleda (HDMI))	[OFF] (ISKLJUČENO)	✓	✓	✓
[HLG View Assist] (Pomoć kod HLG pogleda)	[Monitor]	[MODE2] (NAČIN2)	✓	✓	✓
	[HDMI]	[AUTO] (AUTOMATSKI)	✓	✓	✓
[Anamorphic Desqueeze Display] (Prikaz anamornog otpuštanja)		[OFF] (ISKLJUČENO)	✓	✓	✓
[Monochrome Live View] (Monokromatski pogled uživo)		[OFF] (ISKLJUČENO)	✓	✓	✓
[Center Marker] (Središnja oznaka)		[OFF] (ISKLJUČENO)	✓	✓	✓
[Frame Marker] (Oznaka kadra)	[OFF] (ISKLJUČENO)	[OFF] (ISKLJUČENO)	✓	✓	✓
	[SET] (NAMJESTI)	—	✓	✓	✓
[Zebra Pattern] (Uzorak zebre)	[ZEBRA1]/[ZEBRA2]/ [ZEBRA1+2]/[OFF] (ISKLJUČENO)	[OFF] (ISKLJUČENO)	✓	✓	✓
	[SET] (NAMJESTI)	—	✓	✓	✓
	[WFM/Vector Scope] (Opseg Tražila/ Vektora)	[OFF] (ISKLJUČENO)	✓	✓	✓
[Color Bars] (Trake boje)		—	✓	✓	✓
[Video-Priority Display] (Prikaz prioriteta videozapisa)		[OFF] (ISKLJUČENO)	✓	✓	✓
[Red REC Frame Indicator] (Crveni okvir indikatora snimanja)		[OFF] (ISKLJUČENO)	✓	✓	✓
[Streaming Blue Frame Indicator] (Plavi okvir indikatora odašiljanja)		[OFF] (ISKLJUČENO)	✓	✓	✓

18. Materijali – Popis početnih postavki/ Prilagođenog pohranjivanja/
 Postavke dostupnih za kopiranje

Izbornik		Početne postavke			
 [Custom] (Prilagođeno):  [IN/OUT] (ULAZ/ IZLAZ)					
[HDMI Rec Output] (HDMI Slanje snimanja)	[Info Display] (Prikaz informacija)	[ON] (UKLJUČENO)	✓	✓	✓
	[Down Convert] (Silazno pretvaranje)	[AUTO] (AUTOMATSKI)	✓	✓	✓
	[HDMI Recording Control] (HDMI kontrola snimanja)	[OFF] (ISKLJUČENO)	✓	✓	✓
	[Sound Down Convert] (Silazno pretvaranje zvuka)	[OFF] (ISKLJUČENO)	✓	✓	✓
	[Sound Output (HDMI)] (Slanje zvuka (HDMI))	[ON] (UKLJUČENO)	✓	✓	✓
	[HDMI MF Assist Output] (HDMI slanje pomoći kod RF)	[ON] (UKLJUČENO)	✓	✓	✓













Izbornik		Početne postavke			
 [Custom] (Prilagođeno):  [Lens / Others] (Objektiv/ Ostalo)					
[Lens Focus Resume] (Ponovno zauzimanje fokusa objektiv)		[OFF] (ISKLJUČENO)	✓	✓	✓
[Power Zoom Lens] (Power Zoom objektiv)	[OFF] (ISKLJUČENO)	[OFF] (ISKLJUČENO)	✓	✓	✓
	[Zoom Speed] (Brzina zumiranja)	[Photo] (Foto) [M]	✓	✓	✓
	[Zoom Speed] (Brzina zumiranja) ([Video]) (Videozapis)	[M]	✓	✓	✓
	[Zoom Ring] (Prsten za zumiranje)	[ON] (UKLJUČENO)	✓	✓	✓
[Lens Fn Button Setting] (Postavke Fn gumba objektiv)		[Focus Stop] (Zaustavljanje fokusa)	✓	✓	✓
[Aperture Ring Increment] (Dodavanja prstena otvora blende)		[1/3EV]	✓	✓	✓
[Focus Ring Control] (Kontrola prstena za fokusiranje)	[NON-LINEAR] (NELINEARNO)/ [LINEAR] (LINEARNO)	[NON-LINEAR] (NELINEARNO)	✓	✓	✓
	[SET] (NAMJESTI)	[300°]	✓	✓	✓
[Lens Information] (Informacije o objektivu)		[Lens1] (Objektiv1)	✓	✓	✓
[Lens Info. Confirmation] (Potvrda informacija o objektivu)		[ON] (UKLJUČENO)	✓	✓	✓
[Vertical Position Info (Video)] (Informacije o okomitom položaju (Videozapis))		[ON] (UKLJUČENO)	✓	✓	✓

18. Materijali – Popis početnih postavki/ Prilagođenog pohranjivanja/
Postavki dostupnih za kopiranje





Izbornik		Početne postavke			
[Setup] (Postavke): [Card/File] (Kartica/ datoteka)					
[Card Format] (Formatiranje kartice)		—			
[Double Card Slot Function] (Funkcija dvostrukog utora za karticu)	[Recording Method] (Način snimanja)		✓		✓
	[Destination Card Slot] (Odredišni utor kartice)	[1 → 2]	✓		✓
[Folder / File Settings] (Postavke mape/ datoteke)	[Select Folder] (Odaberi mapu)	—			
	[Create a New Folder] (Napravi novu mapu)	—			
	[File Name Setting] (Postavke naziva datoteke)	[Folder Number Link] (Poveznica s brojem mape)	✓		✓
[File Number Reset] (Ponovno namještanje broja datoteke)		—			
[Copyright Information] (Informacije o autorskim pravima)	[Artist] (Umjetnik)	[OFF] (ISKLUČENO)	✓		✓
	[Copyright Holder] (Vlasnik autorskih prava)	[OFF] (ISKLUČENO)	✓		✓
	[Display Copyright Info.] (Prikaži informacije o autorskim pravima)	—			





Izbornik		Početne postavke			
[Setup] (Postavke): [Monitor / Display] (Monitor/ Prikaz)					
[Power Save Mode] (Način uštede energije)	[Sleep Mode] (Način mirovanja)	[5MIN.]	✓		✓
	[Sleep Mode(Wi-Fi)] (Način mirovanja (Wi-Fi))	[ON] (UKLJUČENO)	✓		✓
	[Auto LVF/Monitor Off] (Automatsko isključivanje tražila/ monitora)	[5MIN.]	✓		✓
	[Power Save LVF Shooting] (Okidanje tražilom radi uštede energije)	—	✓		✓
[Monitor Frame Rate] (Brzina kadrova na monitoru)		[60fps]	✓		✓
[LVF Frame Rate] (Brzina kadrova na tražilu)		[60fps]	✓		✓
[Monitor Settings] (Postavke monitora)/ [Viewfinder] (Tražilo)		—	✓		✓
[Monitor Backlight] (Stražnje svjetlo monitora)/ [LVF Luminance] (Osvjetljenje tražila)		[AUTO] (AUTOMATSKI)	✓		✓
[Eye Sensor] (Senzor oka)	[Sensitivity] (Osjetljivost)	[HIGH] (VISOKA)	✓		✓
	[LVF/Monitor Switch] (Prebacivanje tražilo/ monitor)	[LVF/MON AUTO] (AUTOMATSKI TRAZILO/ MONITOR)	✓		✓
[Level Gauge Adjust.] (Prilagođavanje mjeraca razine)	[Adjust.] (Prilagodi)	—	✓		✓
	[Level Gauge Value Reset] (Ponovno namještanje vrijednosti mjeraca razine)	—			

18. Materijali – Popis početnih postavki/ Prilagođenog pohranjivanja/
 Postavki dostupnih za kopiranje





Izbornik		Početne postavke			
 [Setup] (Postavke):  [IN/OUT] (ULAZ/ IZLAZ)					
[Beep] (Zvučni znak)	[Beep Volume] (Jačina zvuka zvučnog znaka)	[]	✓		✓
	[AF Beep Volume] (Jačina zvuka zvučnog znaka AF)	[]	✓		✓
	[AF Beep Tone] (Ton zvučnog znaka AF)	[]	✓		✓
	[E-Shutter Vol] (Jačina zvuka E-zatvarača)	[]	✓		✓
	[E-Shutter Tone] (Ton zvuka E-zatvarača)	[]	✓		✓
[Headphone Volume] (Jačina zvuka u slušalicama)	[LEVEL3] (RAZINA3)	✓		✓	
[Wi-Fi]	—		✓		*2
[Bluetooth]	—		✓		
[USB]	[USB Mode] (USB način)	[][Select on connection] (Odaberi kod povezivanja)	✓		✓
	[USB Power Supply] (Napajanje putem USB)	[ON] (UKLJUČENO)	✓		✓
[Battery Use Priority] (Prioritet korištenja baterije)	[BG] (DB)		✓		✓
[HDMI Connection] (HDMI povezivanje)	[Output Resolution(Playback)] (Izlazna razlučivost (Reprodukcija))	[AUTO] (AUTOMATSKI)	✓		✓
	[LUT View Assist (HDMI)] (Pomoć kod LUT pogleda (HDMI))	[OFF] (ISKLJUČENO)	✓	✓	
	[HLG View Assist (HDMI)] (Pomoć kod HLG pogleda (HDMI))	[AUTO] (AUTOMATSKI)	✓	✓	✓
	[VIERA Link (CEC)]	[OFF] (ISKLJUČENO)	✓		✓
	[Background Color(Playback)] (Boja pozadine (Reprodukcija))	[]	✓		✓
	[Photo Luminance Level] (Razina osvijetljenja fotografije)	[16-255]	✓		✓
[Power/Network Indicator] (Indikator napajanja/ mreže)	[ON] (UKLJUČENO)		✓		✓





18. Materijali – Popis početnih postavki/ Prilagođenog pohranjivanja/
Postavki dostupnih za kopiranje





Izbornik		Početne postavke			
 [Setup] (Postavke):  [Setting] (Namještanje)					
[Save to Custom Mode] (Pohrani u Prilagođenom načinu)		—	✓	✓	✓
[Load Custom Mode] (Učitaj Prilagođeni način)		—	✓	✓	✓
[Custom Mode Settings] (Postavke prilagođenog načina)	[Limit No. of Custom Mode] (Broj ograničenja Prilagođenog načina)	[3]	✓	✓	✓
	[Edit Title] (Uredi naslov)	—	✓	✓	✓
	[How to Reload Custom Mode] (Kako ponovno učitati Prilagođeni način)	—	✓	✓	✓
	[Select Loading Details] (Odaberi pojediniosti učitavanja)	—	✓	✓	✓
[Save/Restore Camera Setting] (Pohrani/ učitaj postavke fotoaparata)	[Save] (Pohrani)	—	✓	✓	✓
	[Load] (Učitaj)	—	✓	✓	✓
	[Delete] (Obriši)	—	✓	✓	✓
	[Keep Settings While Format] (Zadrži postavke tijekom formatiranja)	[OFF] (ISKLJUČENO)	✓	✓	✓
[Reset] (Ponovno namjesti)		—	✓	✓	✓

Izbornik		Početne postavke			
 [Setup] (Postavke):  [Others] (Ostalo)					
[Clock Set] (Namještanje sata)		0:00:00 1/1/2021			
[Time Zone] (Vremenska zona)		*1	✓		✓
[System Frequency] (Frekvencija sustava)		[59.94Hz (NTSC)]/ [50.00Hz (PAL)]*1			✓
[Pixel Refresh] (Osvježavanje piksela)		—			
[Sensor Cleaning] (Čišćenje senzora)		—			
[Language] (Jezik)		*1	✓		✓
[Firmware Version] (Verzija softvera)		—			
[Online Manual] (Mrežni priručnik)		—			

18. Materijali – Popis početnih postavki/ Prilagođenog pohranjivanja/
 Postavke dostupnih za kopiranje





Izbornik	Početne postavke			
 [My Menu] (Moj izbornik):  [Edit My Menu] (Uredi moj izbornik)				
[Add] (Dodaj)	—	✓		✓
[Sorting] (Slaganje)	—			
[Delete] (Obriši)	—			
[Display from My Menu] (Prikaži iz Mog izbornika)	[OFF] (ISKLJUČENO)	✓		✓





Izbornik	Početne postavke			
 [Playback] (Reprodukcija):  [Playback Mode] (Način reprodukcije)				
[Playback Mode] (Način reprodukcije)	[Normal Play] (Normalna reprodukcija)	✓		✓
[Slide Show] (Prikazivanje u nizu)	—	✓		✓
[Rotate Disp.] (Okreni prikaz)	[ON] (UKLJUČENO)	✓		✓
[Picture Sort] (Slaganje slike)	[DATE/TIME] (DATUM/VRIJEME)	✓		✓
[Magnify from AF Point] (Povećaj od točke AF)	[OFF] (ISKLJUČENO)	✓		✓
[LUT View Assist (Monitor)] (Pomoć kod LUT pogleda (Monitor))	[OFF] (ISKLJUČENO)	✓	✓	✓
[HLG View Assist (Monitor)] (Pomoć kod HLG pogleda (Monitor))	[MODE2] (NAČIN2)	✓	✓	✓
[Anamorphic Desqueeze Display] (Prikaz anamorfnog prikaza)	[OFF] (ISKLJUČENO)	✓	✓	✓

Izbornik	Početne postavke			
 [Playback] (reprodukcija):  [Process Image] (Obrada slike)				
[RAW Processing] (RAW obrada)	—			
[6K/4K PHOTO Bulk Saving] (Pohranjivanje gomile 6K/4K FOTO)	—			
[6K/4K PHOTO Noise Reduction] (Smanjenje buke 6K/4K FOTO)	[AUTO] (AUTOMATSKI)	✓		✓
[Time Lapse Video] (Videozapis prolaska vremena)	—			
[Stop Motion Video] (Videozapis animacije fotografije)	—			

Izbornik	Početne postavke			
 [Playback] (Reprodukcija):  [Add/Delete Info.] (Dodaj/ Obriši informacije)				
[Protect] (Zaštiti)	—			
[Rating] (Ocjena)	—			



18. Materijali – Popis početnih postavki/ Prilagođenog pohranjivanja/
 Postavki dostupnih za kopiranje

Izbornik	Početne postavke			
 [Playback] (Reprodukcija):  [Edit Image] (Uredi sliku)				
[Resize] (Promijeni veličinu)	—			
[Rotate] (Okreni)	—			
[Video Divide] (Podjela videozapisa)	—			
[Copy] (Kopiraj)	—			

Izbornik	Početne postavke			
 [Playback] (Reprodukcija):  [Others] (Ostalo)				
[Delete Confirmation] (Potvrda brisanja)	["No" first] (Prvo „Ne“)	✓		✓
[Delete All Images] (Obriši sve slike)	—			

- *1 Specifikacije početnih postavki mijenjaju se, ovisno o zemlji ili području u kojem je kupljen fotoaparati.
- *2 Pohranjene su samo postavke [Streaming Function] (Funkcije odašiljanja) i [Streaming Quality] (Kvalitete snimanja) u [Streaming Setup] (Postavkama odašiljanja).

Popis funkcija koje je moguće namjestiti u svakom načinu snimanja

Izbornik		iA	P	A	S	M	☰
 [Photo] (Foto):  [Image Quality] (Kvaliteta slike)							
[Photo Style] (Stil fotografije)		✓	✓	✓	✓	✓	
[Metering Mode] (Način mjerenja)			✓	✓	✓	✓	
[Aspect Ratio] (Omjer stranica)		✓	✓	✓	✓	✓	
[Picture Quality] (Kvaliteta fotografije)		✓	✓	✓	✓	✓	
[Picture Size] (Veličina fotografije)		✓	✓	✓	✓	✓	
[Long Exposure NR] (SB sporog zatvarača)			✓	✓	✓	✓	
[ISO Sensitivity (photo)] (ISO osjetljivost (foto))	[ISO Auto Lower Limit Setting] (Namještanje donje granice automatske ISO)		✓	✓	✓	✓	
	[ISO Auto Upper Limit Setting] (Namještanje gornje granice automatske ISO)		✓	✓	✓	✓	
[Min. Shutter Speed] (Minimalna brzina zatvarača)			✓	✓	✓	✓	
[i.Dynamic Range] (i.Dinamički raspon)			✓	✓	✓	✓	
[Vignetting Comp.] (Kompenzacija vinjetiranja)			✓	✓	✓	✓	
[Diffraction Compensation] (Kompenzacija difrakcije)			✓	✓	✓	✓	
[Filter Settings] (Postavke filtra)	[Filter Effect] (Efekt filtra)		✓	✓	✓	✓	
	[Simultaneous Record w/o Filter] (Istovremeno snimanje s/bez filtra)		✓	✓	✓	✓	

18. Materijali – Popis funkcija koje je moguće namjestiti u svakom načinu snimanja

Izbornik	iA	P	A	S	M	☰M
[Photo] (Foto): [Focus] (Fokus)						
[AF Custom Setting(Photo)] (Prilagođene postavke AF (Foto))		✓	✓	✓	✓	
[AF Assist Light] (Svjetlo za pomoć kod AF)		✓	✓	✓	✓	
[Focus Peaking] (Bojenje fokusa)	[ON]/[OFF] (UKLJUČENO/ ISKLJUČENO)	✓	✓	✓	✓	
	[SET] (NAMJESTI)	✓	✓	✓	✓	
[1-Area AF Moving Speed] (Brzina kretanja AF u jednom području)	✓	✓	✓	✓	✓	

Izbornik	iA	P	A	S	M	☰M
[Photo] (Foto): [Flash] (Bljeskalica)						
[Flash Mode] (Način rada bljeskalice)	✓	✓	✓	✓	✓	
[Firing Mode] (Način okidanja)		✓	✓	✓	✓	
[Flash Adjust.] (Prilagođavanje bljeskalice)		✓	✓	✓	✓	
[Flash Synchro] (Sinkronizacija bljeskalice)		✓	✓	✓	✓	
[Manual Flash Adjust.] (Ručno prilagođavanje bljeskalice)		✓	✓	✓	✓	
[Auto Exposure Comp.] (Kompenzacija automatske ekspozicije)		✓	✓	✓	✓	
[Wireless] (Bežično)		✓	✓	✓	✓	
[Wireless Channel] (Bežični kanal)		✓	✓	✓	✓	
[Wireless FP] (Bežično FP)		✓	✓	✓	✓	
[Communication Light] (Komunikacijsko svjetlo)		✓	✓	✓	✓	
[Wireless Setup] (Bežične postavke)		✓	✓	✓	✓	



18. Materijali – Popis funkcija koje je moguće namjestiti u svakom načinu snimanja



Izbornik		iA	P	A	S	M	
[Photo] (Foto): Others (Photo)] (Ostalo (Foto))							
[Bracketing] (Proširivanje)	[Bracketing Type] (Vrsta proširivanja)	✓	✓	✓	✓	✓	
	[More Settings] (Više postavki)	✓	✓	✓	✓	✓	
[Silent Mode] (Tihi način)		✓	✓	✓	✓	✓	
[Image Stabilizer] (Stabilizator slike)	[Operation Mode] (Način rada)	✓	✓	✓	✓	✓	
	[E-Stabilization (Video)] (E-stabilizacija (Videozapis))	✓	✓	✓	✓	✓	
	[Boost I.S. (Video)] (Pojačana I.S. (Videozapis))	✓	✓	✓	✓	✓	
	[Anamorphic (Video)] (Anamorfno (Videozapis))	✓	✓	✓	✓	✓	
	[Lens Information] (Informacije o objektivu)	✓	✓	✓	✓	✓	
[Burst Rate] (Brzina snimanja niza)		✓	✓	✓	✓	✓	
[Shutter Type] (Vrsta zatvarača)		✓	✓	✓	✓	✓	
[Shutter Delay] (Odgoda zatvarača)		✓	✓	✓	✓	✓	
[Ex. Tele Conv.] (Dod. Tele Konv.)		✓	✓	✓	✓	✓	
[Time Lapse/Animation] (Protok vremena/ Animacija)		✓	✓	✓	✓	✓	
[Self Timer] (Odbrojanje)		✓	✓	✓	✓	✓	
[6K/4K PHOTO] (6K/4K FOTO)	[Picture Size / Burst Speed] (Veličina fotografije/ Brzina snimanja u nizu)	✓	✓	✓	✓	✓	
	[Rec Method] (Način snimanja)	✓	✓	✓	✓	✓	
	[Pre-Burst Recording] (Predsnimanje u nizu)	✓	✓	✓	✓	✓	
[Post	Focus] (Naknadno fokusiranje)	✓	✓	✓	✓	✓	
[Multiple Exposure] (Višestruka ekspozicija)	[Start] (Pokreni)		✓	✓	✓	✓	
	[Auto Gain]		✓	✓	✓	✓	
	[Overlay]		✓	✓	✓	✓	
[Time Stamp Rec.] (Snimanje vremenske oznake)		✓	✓	✓	✓	✓	

18. Materijali – Popis funkcija koje je moguće namjestiti u svakom načinu snimanja

Izbornik		iA	P	A	S	M	Ⓜ
[Video] (Videozapis): [Image Quality] (Kvaliteta slike)							
[Exposure Mode] (Način ekspozicije)							✓
[Photo Style] (Stil fotografije)		✓	✓	✓	✓	✓	✓
[Metering Mode] (Način mjerenja)			✓	✓	✓	✓	✓
[ISO Sensitivity (video)] (ISO osjetljivost (videozapis))	[ISO Auto Lower Limit Setting] (Namještanje donje granice automatske ISO)						✓
	[ISO Auto Upper Limit Setting] (Namještanje gornje granice automatske ISO)						✓
[Synchro Scan] (Skeniranje sinkronizacije)			✓	✓	✓	✓	✓
[Flicker Decrease (Video)] (Smanjenje podrhtavanja (Videozapis))							✓
[Master Pedestal Level] (Razina glavnog podnožja)							✓
[SS/Gain Operation] (Radnja SS/Dodavanje)			✓	✓	✓	✓	✓
[i.Dynamic Range] (i.Dinamički raspon)			✓	✓	✓	✓	✓
[Vignetting Comp.] (Kompenzacija vinjetiranja)			✓	✓	✓	✓	✓
[Diffraction Compensation] (Kompenzacija difrakcije)			✓	✓	✓	✓	✓
[Filter Settings] (Postavke filtra)	[Filter Effect] (Efekt filtra)		✓	✓	✓	✓	✓
	[Simultaneous Record w/o Filter] (Istovremeno snimanje s/ bez filtra)		✓	✓	✓	✓	

18. Materijali – Popis funkcija koje je moguće namjestiti u svakom načinu snimanja



Izbornik		iA	P	A	S	M	⊞M
 [Video] (Videozapis):  [Image Format] (Format slike)							
[Rec. File Format] (Format datoteke snimanja)		✓	✓	✓	✓	✓	✓
[Image Area of Video] (Područje slike videozapisa)		✓	✓	✓	✓	✓	✓
[Rec Quality] (Kvaliteta snimanja)		✓	✓	✓	✓	✓	✓
[Rec Quality (My List)] (Kvaliteta snimanja (Moj popis))		✓	✓	✓	✓	✓	✓
[Variable Frame Rate] (Promjenjiva brzina kadrova)							✓
[Time Code] (Vremenska šifra)	[Time Code Display] (Prikaz vremenske šifre)	✓	✓	✓	✓	✓	✓
	[Count Up] (Brojanje)	✓	✓	✓	✓	✓	✓
	[Time Code Value] (Vrijednost vremenske šifre)	✓	✓	✓	✓	✓	✓
	[Time Code Mode] (Način vremenske šifre)	✓	✓	✓	✓	✓	✓
	[HDMI Time Code Output] (HDMI slanje vremenske šifre)						✓
[Luminance Level] (Razina osvjetljenja)		✓	✓	✓	✓	✓	✓

Izbornik		iA	P	A	S	M	⊞M
 [Video] (Videozapis):  [Focus] (Fokusiranje)							
[AF Custom Setting(Video)] (Prilagođene postavke AF (Videozapis))	[ON]/[OFF] (UKLJUČENO/ ISKLUJUČENO)	✓	✓	✓	✓	✓	✓
	[SET] (NAMJESTI)	✓	✓	✓	✓	✓	✓
[Continuous AF] (Neprekidno AF)		✓	✓	✓	✓	✓	✓
[AF Assist Light] (Svjetlo za pomoć kod AF)			✓	✓	✓	✓	✓
[Focus Peaking] (Bojenje fokusa)	[ON]/[OFF] (UKLJUČENO/ ISKLUJUČENO)	✓	✓	✓	✓	✓	✓
	[SET] (NAMJESTI)	✓	✓	✓	✓	✓	✓
[1-Area AF Moving Speed] (Brzina kretanja AF u jednom području)		✓	✓	✓	✓	✓	✓

18. Materijali – Popis funkcija koje je moguće namjestiti u svakom načinu snimanja

Izbornik	iA	P	A	S	M	AM
 [Video] (Videozapis):  [Audio] (Zvuk)						
[Sound Rec Level Disp.] (Prikaz razine snimanja zvuka)	✓	✓	✓	✓	✓	✓
[Mute Sound Input] (Utišan ulaz zvuka)	✓	✓	✓	✓	✓	✓
[Sound Rec Gain Level] (Razina dodavanja kod snimanja zvuka)	✓	✓	✓	✓	✓	✓
[Sound Rec Level Adj.] (Prilagođavanje razine snimanja zvuka)	✓	✓	✓	✓	✓	✓
[Sound Rec Level Limiter] (Graničnik razine snimanja zvuka)	✓	✓	✓	✓	✓	✓
[Wind Noise Canceller] (Otkazivač buke vjetra)	✓	✓	✓	✓	✓	✓
[Wind Cut] (Stišavanje buke vjetra)	✓	✓	✓	✓	✓	✓
[Lens Noise Cut] (Stišavanje buke objektiva)	✓	✓	✓	✓	✓	✓
[Special Mic.] (Specijalni mikrofoni)	✓	✓	✓	✓	✓	✓
[XLR Mic Adaptor Setting] (Postavke prilagodnika XLR mikrofona)	✓	✓	✓	✓	✓	✓
[Sound Output] (Izlaz zvuka)	✓	✓	✓	✓	✓	✓
[Headphone Volume] (Jačina zvuka u slušalicama)	✓	✓	✓	✓	✓	✓

18. Materijali – Popis funkcija koje je moguće namjestiti u svakom načinu snimanja

Izbornik		iA	P	A	S	M	
 [Video] (Videozapis):  (Video)] (Ostalo (Videozapis))							
[Silent Mode] (Tih način)		✓	✓	✓	✓	✓	✓
[Image Stabilizer] (Stabilizator slike)	[Operation Mode] (Način rada)	✓	✓	✓	✓	✓	✓
	[E-Stabilization (Video)] (E-stabilizacija (Videozapis))	✓	✓	✓	✓	✓	✓
	[Boost I.S. (Video)] (Pojačana I.S. (Videozapis))	✓	✓	✓	✓	✓	✓
	[Anamorphic (Video)] (Anamorfno (Videozapis))	✓	✓	✓	✓	✓	✓
	[Lens Information] (Informacije o objektivu)	✓	✓	✓	✓	✓	✓
[Self Timer Setting] (Postavke odbrojavanja)	[Self Timer] (Odbrojavanje)	✓	✓	✓	✓	✓	✓
	[Self Timer For Video] (Odbrojavanje za videozapis)	✓	✓	✓	✓	✓	✓
[Focus Transition] (Tranzicija fokusa)							✓
[Loop Recording (video)] (Snimanje u petlji (videozapis))							✓
[Segmented File Recording] (Snimanje podijeljene datoteke)		✓	✓	✓	✓	✓	✓
[Live Cropping] (Obrezivanje uživo)							✓
[Time Stamp Rec.] (Snimanje vremenske oznake)		✓	✓	✓	✓	✓	✓

Specifikacije

Specifikacije su podložne promjenama zbog poboljšanja kvalitete rada.

Tijelo digitalnog fotoaparata (DC-GH5M2):

Informacije za Vašu sigurnost

Napajanje:

9,0 V_{DC}

Potrošnja električne energije:

4,5 W (kod snimanja pomoću monitora), 3,8 W (kod reprodukcije na monitoru)

[When using the interchangeable lens (H-ES12060)] (Kod uporabe izmjenjivog objektiva (H-ES120760))

4,4 W (kod snimanja pomoću monitora), 3,7 W (kod reprodukcije na monitoru)

[When using the interchangeable lens (H-FS12060)] (Kod uporabe izmjenjivog objektiva (H-FS12060))

Vrsta

- **Vrsta**

Digitalni fotoaparati s jednom nezrcalnom lećom

- **Medij snimanja**

SD memorijska kartica / SDHC memorijska kartica *1 / SDXC memorijska kartica *1

*1 U skladu s UHS-I/UHS-II UHS razredom brzine 3, UHS-II razredom brzine videozapisa 90

Dostupna je funkcija snimanja na dvostruki utor.

- **Postolje objektiva**

Micro Four Thirds postolje

Senzor slike

- **Senzor slike**

4/3" Live MOS senzor, ukupan broj piksela 21 770 000 piksela, Primarni filter boje

- **Učinkoviti broj piksela na fotoaparatu**

20 330 000 piksela

Opseg

12 stopa ([V-Log L])

Format snimanja fotografija

- **Format snimanja fotografija**

JPEG (u skladu s DCF, u skladu s Exif 2.31) / RAW

- **Format datoteke za 6K/4K fotografije**

6K foto: MP4 (H.265/HEVC, AAC (2k))

4K foto: MP4 (H.264/MPEG-4 AVC, AAC (2k))

- **Veličina slike (pikseli)**

Kad je postavka omjera stranica [4:3]

[L]: 5184x3888

[M]: 3712x2784

[S]: 2624x1968

6K foto: 4992x3744

4K foto: 3328x2496

Kad je postavka omjera stranica [3:2]

[L]: 5184x3456

[M]: 3712x2480

[S]: 2624x1752

6K foto: 5184x3456

4K foto: 3504x2336

Kad je postavka omjera stranica [16:9]

[L]: 5184x2920

[M]: 3840x2160

[S]: 1920x1080

4K foto: 3840x2160

Kad je postavka omjera stranica [1:1]

[L]: 3888x3888

[M]: 2784x2784

[S]: 1968x1968

4K foto: 2880x2880

● Kvaliteta slike za fotografije

Fino / Standardno / RAW+Fino / RAW+Standardno / RAW

Format snimanja za videozapise

● Format videozapisa

MP4 (H.264/MPEG-4 AVC, H.265/HEVC)

MOV (H.264/MPEG-4 AVC, H.265/HEVC)

● Format zvuka

MP4: AAC (2k)

MOV: LPCM (2k, 48 kHz/16-bit)*2

*2 Kad je postavljen prilagodnik XLR mikrofona (DMW-XLR1: neobavezan), može se odabrati LPCM (2k, 48 kHz/24-bit, 96 kHz/24-bit)

● Frekvencija sustava

59.94 Hz / 50.00 Hz / 24.00 Hz

● Kvaliteta slike za videozapise

Pogledajte [Rec Quality] (Kvalitetu snimanja) u ovom dokumentu za informacije o razlučivosti, brzini snimanja kadrova i drugim elementima kvalitete snimanja (→[Rec Quality] (Kvaliteta snimanja): 339)

Tražilo

- **Sustav**

Omjer stranica 4:3, 0.5 inča, oko 3,680,000 točaka, organsko EL (OLED) tražilo s pogledom uživo

- **Polje udjela pogleda**

Oko 100 %

- **Povećanje**

Oko 0,76x (ekvivalent 35 mm filmske kamere)

(-1,0 m⁻¹ 50 mm do beskonačnog, s omjerom stranica namještenim na [4:3])

- **Točka oka**

Oko 21 mm (na -1,0 m⁻¹)

- **Raspon prilagođavanja dioptrije**

Dioptrija -4.0 do +3.0

- **Senzor oka**

Da

Monitor

- **Sustav**

Omjer stranica 3:2, 3,0 inča, monitor oko 1 840 000 točaka, kapacitivni dodirni zaslon

- **Polje udjela pogleda**

Oko 100 %

Fokus

- **Vrsta AF**

TTL vrsta temeljena na otkrivanju slike (Kontrastno AF)

- **Način fokusiranja**

AFS / AFC / RF

- **Način AF**

Automatsko otkrivanje (Lice/ Oko/ Tijelo/ Životinja) / Praćenje / 225 područja / Zona (Okomita/ Vodoravna) / Zona (Četvrtasta) / Zona (Ovalna) / 1 područjeDodatno (Moguće automatsko otkrivanje) / 1 područje (Moguće automatsko otkrivanje) / Točno određena točka / Prilagođeno1, 2, 3, Odabir područja fokusiranja moguće je dodirom ili pomoću joysticka

Kontrola ekspozicije

- **Sustav mjerenja svjetla, Način mjerenja svjetla**

Mjerenje u 1728 zona, višestruko mjerenje / mjerenje usmjereno na središte/ mjerenje točke / mjerenje usmjereno na naglašeno

- **Raspon mjerenja**

EV 0 do EV 18 (F2.0 leća, ISO100 konverzija)

- **Ekspozicija**

Programirana AE (P) / AE s prioritetom otvora blende (A) / AE s prioritetom zatvarača (S) / Ručna ekspozicija (M)

- **Kompenzacija ekspozicije**

Koraci od 1/3 EV, ± 5 EV

- **ISO osjetljivost (standardna izlazna osjetljivost)**

AUTOMATSKI / 200 do 25600,

Kad je namještena [Extended ISO] (Proširena ISO): AUTO / 100 do 25600,

Koraci od 1/3 EV

Balans bijele boje

AWB / AWBc / AWBw / Dnevno svjetlo / Oblačno / Sjena / Umjetno osvjetljenje /
Bljeskalica / Namještena bijela 1, 2, 3, 4 / Temperatura boje 1, 2, 3, 4

Zatvarač

- **Format**

Zatvarač fokalne ravnine

- **Brzina zatvarača**

Fotografije:

Mehanički zatvarač: Bulb (maksimalno oko 30 minuta), 60 sekundi do 1/8000 sekunde

Elektronička prednja zavjesa: Bulb (maksimalno oko 30 minuta), 60 sekundi do 1/2000 sekunde

Elektronički zatvarač: Bulb (maksimalno oko 60 sekundi), 60 sekundi do 1/16000 sekunde

Videozapisi:

1/25³ sekunde do 1/16000 sekunde

*3 Kad je [Exposure Mode] (Način ekspozicije) namješten na [M] u [CAM], a način fokusiranja je namješten na [MF] (RF), ovo se može namjestiti do ½

- **Brzina sinkronizacije bljeskalice**

Jednaka ili manja od 1/250 sekunde

Snimanje u nizu

- **Brzina snimanja u nizu**

Velika brzina (Mehanički zatvarač/Elektronička prednja zavjesa): 12 kadrova u sekundi ([AFS], [MF] (RF)), 9 kadrova u sekundi ([AFC])

Velika brzina (Elektronički zatvarač): 12 kadrova u sekundi ([AFS], [MF]), 7 kadrova u sekundi ([AFC])

Srednja brzina: 7 kadrova u sekundi

Mala brzina: 2 kadra u sekundi

- **Maksimalan broj kadrova koje je moguće snimiti**

[FINE] (FINO) / [STD.]: 999 kadrova ili više

[RAW+FINE] (RAW+FINO) / [RAW+STD.] / [RAW]: 108 kadrova ili više

[When recording is performed under the test conditions specified by Panasonic (Using an UHS-II compatible card.)] (Kad se snimanje provodi pod testnim uvjetima koje je naveo Panasonic (Uporaba UHS-II kompatibilne kartice))

Zumiranje

- **Proširena Tele konverzija (Fotografija)**

Maksimalno 2,0x (kad je odabrana veličina fotografije [S].)

Mikrofon / Zvučnik

- **Mikrofon**

Stereo

- **Zvučnik**

Monauralni

Sučelje

- **USB**

USB Tipa-C™, SuperSpeed USB3.1 GEN1, podržava USB napajanje (9,0 V/3,0 A)

- Podatke s računala nije moguće upisivati na fotoaparata uz uporabu USB kabela za povezivanje.

- **[HDMI]**

HDMI Tipa A

- **[REMOTE] (UDALJENO)**

Ø2.5 mm utikač

- **[MIC] (MIKROFON)**

Ø3.5 mm stereo mini utikač

- **Slušalice**

Ø3.5 mm stereo mini utikač

- **Sinkronizacija bljeskalice**

Da

Otporan na zapljuskivanje

Da

Vanjske dimenzije / Masa

- **Vanjske dimenzije**

Oko 138,5 mm (Š)×98,1 mm (V)×87,4 mm (D)

(5,45" (Š)×3,86" (V)×3,44" (D))

(osim izbočina)

- **Masa (Težina)**

Oko 727 g/1.60 funti (tijelo fotoaparata, s baterijom i jednom karticom)

Oko 647 g/1.43 funti (samo tijelo fotoaparata)

Radno okruženje

- **Preporučena radna temperatura**

-10 °C do 40 °C (14 °F do 104 °F)

- Rad baterije privremeno se pogoršava na niskim temperaturama (-10 °C do 0 °C (14 °F do 32 °F)), što smanjuje broj fotografija koje je moguće snimiti i dostupno vrijeme snimanja.

- **Dozvoljena relativna vlažnost (RH)**

10 % RH do 80 % RH

Wi-Fi

- **Standard usklađenosti**

IEEE 802.11a/b/g/n/ac (standardni bežični LAN protokol)

- **Korišteni raspon frekvencije (središnja frekvencija)**

Specifikacije se razlikuju, ovisno o zemlji ili području u kojem je fotoaparat kupljen. Za pojedinost pogledajte "Upute za uporabu <Vodič za brzi početak>" (priložene).

- **Način enkripcije**

Wi-Fi usklađen s WPA™ / WPA2™

- **Način pristupa**

Infrastrukturni način

Bluetooth



- **Standard usklađenosti**

Bluetooth v4.2, Bluetooth niske energije (BLE)

- **Korišteni raspon frekvencije (središnja frekvencija)**

2402 MHz do 2480 MHz

Simboli na ovom proizvodu (uključujući i dodatke) predstavljaju sljedeće:

	Izmjenična struja
	Istosmjerna struja
	Oprema Klase II (Konstrukcija proizvoda je dvostruko izolirana.)

- Ovaj je fotoaparat usklađen s “Design rule for Camera File system” (DCF) i “Exchangeable Image File Format” (Exif) standardima koje je uspostavila “Japan Electronics and Information Technology Industries Association” (JEITA). Fotoaparat ne može reproducirati datoteke koje nisu usklađene s DCF standardom. Exif je format datoteke za fotografije koji omogućava dodavanje informacija o snimanju itd.

Izmjenjivi objektiv:

H-ES12060 “LEICA DG VARIO-ELMARIT 12–60mm/F2.8–4.0 ASPH./POWER O.I.S.”

Postolje	Micro Four Thirds Mount
Fokalna duljina	f=12 mm do 60 mm (ekvivalent 35 mm filmske kamere: 24 mm do 120 mm)
Konstrukcija objektiva	14 elemenata u 12 grupa (4 asferične leće, 2 ED leće)
Vrsta otvora blende	Dijafragma s 9 krilaca/ dijafragma kružnog otvora
Maksimalni otvor blende	F2.8 (široko) do F4.0 (Tele)
Minimalna vrijednost otvora blende	F22
Kut gledanja	84° (široko) do 20° (Tele)
Udaljenost u fokusu	Široko: 0,20 m (0,66 stopa) do ∞ / Tele: 0,24 m (0,79 stopa) do ∞ (od referentne linije udaljenosti fokusa)
Maksimalno povećanje slike	0,3× (ekvivalent 35 mm filmske kamere: 0,6x)
Optički stabilizator slike	Da
Promjer filtra	62 mm

Maksimalni promjer	Ø68,4 mm (2,7")
Ukupna duljina	Oko 86 mm (3,4") (od vrha objektiva do donje strane postolja objektiva)
Masa (Težina)	Oko 320 g (0,70 lb)
Otporan na prašinu i zapljuskivanje	Da
Preporučena radna temperatura	-10 °C do 40 °C (14 °F do 104 °F)
Dozvoljena relativna vlažnost	10 %RH do 80 %RH

- LEICA je registrirani zaštitni znak Leica Microsystems IR GmbH. ELMARIT je registrirani zaštitni znak Leica Camera AG.

LEICA DG objektivi su proizvedeni uz uporabu mjernih instrumenata i sustava za osiguranje kvalitete koje je potvrdila tvrtka Leica Camera AG, na temelju standarda kvalitete tvrtke.

Izmjenjivi objektiv:

H-FS12060 "LUMIX G VARIO 12–60mm/F3.5–5.6 ASPH./POWER O.I.S."

Postolje	Micro Four Thirds Mount
Fokalna duljina	f=12 mm do 60 mm (ekvivalent 35 mm filmske kamere: 24 mm to 120 mm)
Konstrukcija objektiva	11 elemenata u 9 grupa (3 asferične leće, 1 ED leća)
Vrsta otvora blende	Dijafragma od 7 krilaca/ dijafragma kružnog otvora
Maksimalni otvor blende	F3,5 (široko) do F5,6 (Tele)
Minimalna vrijednost otvora blende	F22
Kut gledanja	84° (široko) do 20° (Tele)

Udaljenost u fokusu	Široko: 0,20 m (0,66 stopa) do ∞ / Tele: 0,25 m (0,82 stopa) do ∞ (od referentne linije udaljenosti fokusa)
Maksimalno povećanje slike	0,27x (ekvivalent 35 mm filmske kamere: 0,54x)
Optički stabilizator slike	Da
Promjer filtra	58 mm
Maksimalni promjer	Ø66,0 mm (2,6")
Ukupna duljina	Oko 71 mm (2,8") (od vrha objektiva do donje strane postolja objektiva)
Masa (Težina)	Oko 210 g (0,46 lb)
Otporan na prašinu i zapljuskivanje	Da
Preporučena radna temperatura	0 °C do 40 °C (32 °F do 104 °F)
Dozvoljena relativna vlažnost	10 %RH do 80 %RH

Zaštitni znakovi i dozvole



- Micro Four Thirds™ i Micro Four Thirds logotip su zaštitni znakovi ili registrirani zaštitni znakovi OM Digital Solutions Corporation u Japanu, Sjedinjenim Američkim Državama, Europskoj uniji i drugim zemljama.
- SDXC Logo je zaštitni znak SD-3C, LLC.
- Pojmovi HDMI i HDMI High-Definition Multimedia Interface, kao i HDMI logotip su zaštitni znakovi ili registrirani zaštitni znakovi HDMI Licensing Administrator, Inc. u Sjedinjenim Američkim Državama i drugim zemljama.
- USB Type-C™ i USB-C™ su zaštitni znakovi USB Implementers Forum.
- USB Type-C™ Charging logotipi trozupca su zaštitni znakovi USB Implementers Forum, Inc.
- SuperSpeed USB logotip trozupca je registrirani zaštitni znak USB Implementers Forum, Inc.
- QuickTime i QuickTime logotip su zaštitni znakovi ili registrirani zaštitni znakovi Apple Inc., koji se koriste uz njegovu dozvolu.
- HDAVI Control™ je zaštitni znak korporacije Panasonic.
- Adobe je zaštitni znak ili registrirani zaštitni znak Adobe Systems Incorporated u Sjedinjenim Američkim Državama i/ili drugim zemljama.
- Pentium is je zaštitni znak Intel Corporation u SAD-u i/ili drugim zemljama.



- Windows je registrirani zaštitni znak ili zaštitni znak Microsoft Corporation u Sjedinjenim Američkim Državama i/ili drugim zemljama.
 - Final Cut Pro, Mac, OS X i macOS su zaštićeni znakovi Apple Inc., registrirani u SAD-u i drugim zemljama.
 - App Store je uslužna oznaka Apple Inc.
 - Google, Android i Google Play su zaštitni znakovi Google LLC.
 - Bluetooth® znak i logotipi su registrirani zaštitni znakovi u vlasništvu Bluetooth SIG, Inc. i svaka uporaba od strane korporacije Panasonic je dozvoljena. Druge robne marke i zaštićena imena su ona njihovih zakonitih vlasnika.
 - Wi-Fi CERTIFIED™ Logo je certifikacijska oznaka Wi-Fi Alliance®.
 - Wi-Fi Protected Setup™ Logo je certifikacijska oznaka Wi-Fi Alliance®.
 - "Wi-Fi®" je registrirani zaštitni znak Wi-Fi Alliance®.
 - "Wi-Fi Protected Setup™", "WPA™" i "WPA2™" su zaštitni znakovi Wi-Fi Alliance®.
 - Ovaj proizvod koristi "DynaFont" korporacije DynaComware. DynaFont je registrirani zaštitni znak DynaComware Taiwan Inc.
 - QR šifra je registrirani zaštitni znak DENSO WAVE INCORPORATED.
 - Ostala imena, nazivi kompanija i proizvoda spomenuti u ovim uputama su zaštitni znakovi ili registrirani zaštitni znakovi kompanija na koje se odnose.
-

Ovaj proizvod ima ugrađene sljedeći softver:

- (1) softver neovisno razvijen od strane ili za potrebe korporacije Panasonic,
- (2) softver u vlasništvu treće strane i licenciran korporaciji Panasonic,
- (3) softver licenciran prema GNU GENERAL PUBLIC LICENSE Verzija 2.0 (GPL V2.0),
- (4) softver licenciran prema GNU LESSER General Public License, Verzija 2.1 (LGPL V2.1) i/ili
- (5) softver otvorenog koda koji nije softver licenciran prema GPL V2.0 i/ili LGPL V2.1.

Softver kategoriziran pod (3) do (5) distribuira se u nadi da će biti koristan, ali bez BILO KAKVOG JAMSTVA, bez čak i impliciranog jamstva UTRŽIVOSTI ili POGODNOSTI ZA ODREĐENU SVRHU. Pogledajte detaljne uvjete uporabe prikazane kod odabira [MENU/SET] (IZBORNIK/NAMJESTI) ➔ [Setup] (Postavke) ➔ [Others] (Ostalo) ➔ [Firmware Version] (Verzija softvera) ➔ [Software info] (Informacije o softveru).

Najmanje tri (3) godine od dostavljanja ovog proizvoda, Panasonic će bilo kojoj trećoj strani koja nas kontaktira putem informacija za kontakt navedenih ispod, za iznos ne veći od naših troškova za fizičku provedbu distribucije izvornog koda, dati potpunu, strojno čitljivu kopiju odgovarajućeg izvornog koda pokrivenog prema GPL V2.0 ili LGPL V2.1, kao i odgovarajuću obavijest i autorskim pravima iste.

Kontakt informacije: oss-cd-request@gg.jp.panasonic.com

Izvorni kod i obavijest o autorskim pravima dostupni su besplatno i na našoj mrežnoj stranici ispod.

<https://panasonic.net/cns/oss/index.html>

Ovaj je proizvod licenciran prema AVC Patent Portfolio Licenci za osobnu uporabu korisnika ili druge uporabe u kojima se ne prima naknada za (i) kodiranje video zapisa u skladu s AVC Standardom ("AVC Video") i/ili (ii) dekodiranje AVC Videoa koji je kodiran od strane korisnika radi osobne aktivnosti i/ili primljen od pružatelja usluge video zapisa licenciranog da osigura AVC Video. Niti jedna licenca nije dana ili će se primjenjivati za bilo koju drugu uporabu. Dodatne informacije mogu se naći na MPEG LA, L.L.C.

Pogledajte <http://www.mpegla.com>

Odlaganje stare opreme i baterija

Samo za Europsku uniju i zemlje sa sustavom recikliranja



Ovi simboli na proizvodu, pakiranju i/ili pratećim dokumentima znače da iskorišteni električni i elektronički proizvodi i baterije ne smiju biti pomiješani s općim kućnim otpadom.

Za pravilno postupanje, oporavak i recikliranje starih proizvoda, odnesite ih na odgovarajuće točke prikupljanja, sukladno nacionalnom zakonodavstvu.



Njihovim pravilnim odlaganjem pomoći ćete očuvanju vrijednih resursa i spriječiti potencijalne negativne učinke na ljudsko zdravlje i okoliš.

Za više informacija o prikupljanju i recikliranju, molimo, obratite se lokalnim vlastima.

Za nepravilno odlaganje ovog otpada mogu se naplatiti kazne, u skladu s nacionalnim zakonodavstvom.



Napomena o simbolu na bateriji (simbol na dnu):

Ovaj se simbol može koristiti u kombinaciji s kemijskim simbolom.

U tom slučaju podliježe odredbama navedenim u Direktivi za navedene kemikalije.

Proizvodi Panasonic Ovaj proizvod je zaštićen E-jamstvom Panasonica. Molimo sačuvajte dokaz o kupovini. Uvjeti jamstva i informacije o ovom proizvodu su dostupni ovdje: www.panasonic.com/hr ili na sljedećim telefonskim brojevima: 0800777986– ovaj broj služi za pozive s fiksnog telefona.